

12+

ДАЧА

PRESSA.RU

**ВЫГОДНАЯ
ЦЕНА**

№ 01 (73) 9 января 2017 года

Выходит по понедельникам раз в две недели

**1000
РУБЛЕЙ***
ЗА ВАШЕ
ОПУБЛИКОВАННОЕ
ПИСЬМО

**МАЛИНОВАЯ ЭЛИТА
РОССИИ И ЕВРОПЫ**

стр. 8

**ЗЕМЛЯНИКА
ИЗ СЕМЯН**

стр. 9

**КАК СНИЗИТЬ
НАЛОГИ НА ЗЕМЛЮ**

стр. 12

**СМОТРИНЫ
СНЕГОУБОРЩИКОВ**

стр. 15

**КОГДА МАРГАНЦОВКА
БЕСПОЛЕЗНА**

стр. 14

Какие сорта советуют сажать огородники

**ТОЛСТЯКИ НАРАСХВАТ
ВЫБИРАЕМ ПЕРЦЫ И БАКЛАЖАНЫ** стр. 6

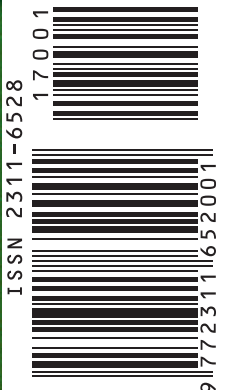

9 772311 652001



У ДАЧНОЙ КАЛИТКИ

с Владимиром Огородниковым



Орден доверия

■ Это нам только кажется, что в наше отсутствие дача пуста и безжизненна. Нынче, как приехал, сразу же наткнулся на многочисленные письма гостей. Судя по оставленным «визиткам», дачу навещали собаки, лисицы, зайцы, мыши, не говоря уже о «вышивке крестиком» разнообразных пичуг.

Посмотрел по сторонам и устыдился. Представил, с каким разочарованием покидали мою усадьбу гости – ни крошки хлеба, ни зернышка, ни картошины, словом, ничего, что можно было бы положить на зубок или в клюв в эту суровую пору, они у меня не нашли. Стыдно, товарищ.

Ну, что ж, обновил «столлик» для птиц, устроил «столовку» для любителей мороженой капусты и моркови, не пожалел запасы своего пуделя – полмешка сухого корма... Все высыпал. Накрыл поляну.

Собственно, поступаю так не первый год. Просто нынче долго отсутствовал. А так, живой душе, и крылатой, и четвероногой, у меня всегда найдется «перекус».

Но мой гуманизм ничто в сравнении с человеколюбием соседа. У него на двери в дом висит картонная записка: «Ключ под половиком. Крупа, соль, тушенка в тумбочке. Уходя, не забудьте закрыть дверь и положить ключ на место».

За все годы, что висит это объявление, гостеприимством соседа воспользовались лишь однажды. Кто-то обогрелся и подкрепился у него, а потом убрал снег во дворе и дрова наколот. Но никто, увы, не спешит следовать «великому почину». На зверюшек-то доброты достало бы.

А от них какая благодарность? Однако же, когда нынче в апреле обнаружил под навесом крыльца, прямо над головой, гнездо неизвестной мне птахи, то растрогался – удостоиться такого «Ордена Доверия» никак не рассчитывал.

Календарь работ



9–22 января

ПН	ВТ	СР	ЧТ	ПТ	СБ	ВС
2	3	4	5	6	7	8
9	10	11	12	13	14	15
16	17	18	19	20	21	22
23	24	25	26	27	28	29

Проведение садовых работ нужно корректировать, исходя из погодных условий региона

Овощные

■ Производят ревизию имеющихся семян, сортируют, проветривают, проверяют на всхожесть (высевают несколько семян и следят, взойдут ли они в положенные сроки).

■ Проверяют состояние хранящихся овощей. При необходимости их перебирают.

■ Приобретают почву и готовят тару для посева семян.

■ Садовые инструменты затачивают. Если появилась ржавчина – обрабатывают противокоррозийными препаратами.



Плодовые

■ Выпавший снег подгребают к деревьям и окучивают им штамбы и нижние части скелетных ветвей яблонь, груш, слив и вишен.

■ После сильных снегопадов снег в приствольных кругах утаптывают. Это защитит деревья, особенно молодые посадки, от мышей: в плотном снегу грызуны не смогут прокладывать ходы.

■ Регулярно проверяют состояние обвязки штамбов, которые защищают плодовые деревья от грызунов и солнечных ожогов.



Ягодные

■ Чтобы защитить корневую систему ягодников и кустики земляники от вымерзания, в саду устраивают специальные снегозадержатели – вокруг растений устанавливают щиты, раскладывают кучи хвороста или ветви, оставшиеся после обрезки плодовых.

■ Кусты малины, пригнутые к земле, молодые посадки ягодных кустарников (смородина, крыжовник) периодически подокучивают снегом.



В саду подкармливают птиц – особенно в период снегопадов. Это обеспечит в дальнейшем защиту сада от вредителей, поскольку птицы, привыкнув за зиму к кормушкам, станут селиться в саду или поблизости от него

Цветочные

■ Многолетние цветочные растения дополнительно укрывают снегом, на альпийских горках также увеличивают снежный покров.

■ Проверяют находящиеся на хранении клубни и луковицы, а также зимующие в тепле маточники декоративных растений.

■ Высевают на рассаду семена бегонии клубневой и бегонии всегдацветущей, антирринума, вербены, гацании, гелиотропа, кальцеолярии, лобелии и многоколосника.



Декоративные деревья и кустарники

■ После обильных снегопадов стряхивают снег с растений, причем освобождать деревья и кустарники от «снежного плена» нужно начинать с нижних веток.

■ Теплолюбивые культуры высоко окучивают снегом. Причем над стелющимися и почвопокровными формами слой снега должен быть не менее 50 см.

■ При наступлении сильных морозов – дополнительно укрывают розы, гортензии и рододендроны.



КУПИ «ДАЧУ» И СДЕЛАЙ ФОТО!

«ДАЧА» объединяет!

Дорогие читатели!

«ДАЧА» объявляет новый конкурс.

Купите как можно больше номеров газеты (№№ 1–2/2017), подарите друзьям, соседям, родственникам и сделайте совместное фото, на котором будут и обложки номера. Приветствуется любой сюжет подачи и фантазия!

Конкурс проходит

С 12 ДЕКАБРЯ ПО 30 ЯНВАРЯ

Авторы 10 лучших фотографий получают премию

1000 рублей.

ФОТОГРАФИИ ПРИСЫЛАЙТЕ:

email: dacha@kardos.ru
или по адресу: 115088 Москва,
ул. Угрешская, д. 2, стр.15.
ИД «Кардос», газета «ДАЧА»

Не забудьте указать имя, фамилию,
обратный адрес и ТЕЛЕФОН

Приобщаю к «ДАЧЕ» молодежь

■ В нашем дружном коллективе я пока единственный увлеченный садовод. Но с помощью газеты «ДАЧА» собираюсь приобщать и молодежь. Пусть конкурс «Купи «ДАЧУ» станет первым шагом на этом поприще, решила я, и приобрела сразу шесть экземпляров №24. Подарок был неожиданным и вызвал бурю эмоций, тем более, что дело было перед Новым годом. А после фотосессии все наши девочки с пристрастием изучили но-



мер «ДАЧИ». Я уверена, что армию дачников и читателей вашей газеты ждет пополнение!

Владлена Быкова, г. Москва



Спросите Распопова!



Садовод-испытатель, последователь природного земледелия, врач, к. м. н. Геннадий Федорович Распопов на страницах газеты «ДАЧА» ответит нашим читателям



8 (495) 721 50 97
(в будни с 11.00 до 18.00)

Электронная почта dacha@kardos.ru

Другие ответы ищите по хештегу #спроситераспопова

БЫВАЕТ ЛИ МЕД ЗАРАЗНЫМ?

Сын купил мед в сотах. Я обратила внимание, что в них есть белые червячки, выглядят, как маленькие кусочки лески. Когда открыла соты, вылетели бабочки. Сын прочитал в Интернете, что ничего опасного в этом нет. Но хочется узнать ваше мнение, не заразен ли такой мед?

Татьяна Николаевна, г. Щелково

■ Уважаемая Татьяна Николаевна, медовые соты поражает восковая моль. Китайцы считают, что она лекарственная, лечит многие болезни, личинки этой моли они едят. Они не вредны. Если у вас нет чувства отторжения, соскребите паутинки моли и смело употребляйте мед – на здоровье!

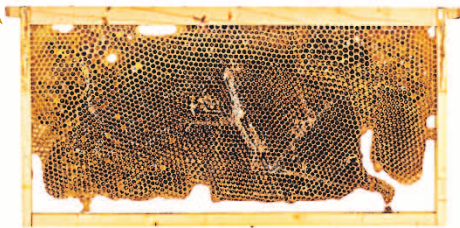

ПЕРЦЫ В ДЫРКАХ

В течение пяти лет получала отличный урожай сладких перцев в теплице. Но в этом году на листьях появились мелкие светлые пятна, а позднее листья кто-то прогрыз, некоторые даже насквозь. Позже появились дырки и в плодах, а внутри были черные кристаллики, похожие на пыль. Плоды начали увядать и осыпаться. Что это может быть? Перцы сажаю пять лет в одной и той же теплице, почву не меняла.

Татьяна Ильина,
г. Климовск, Московская обл.

■ Уважаемая Татьяна, ваши перцы погрызла уховертка, ее еще называют двухвосткой. Бороться с ней можно теми же препаратами, что и с тараканами, также избавят от нее любые средства от колорадского жука.



РАСТЕТ ЛИ МОРКОВЬ РАССАДОЙ?

В позапрошлом году посадила озимую морковь, а также посеяла и прошлой весной. Выросла – где густо, где пусто. Когда прореживала, всходы пересаживала, и эта морковь получилась уродливой, как коровье вымя. Стоит ли пересаживать морковь? Говорят, надо использовать карандаш, чтобы протыкать землю.

Елена Ивановна, д. Бутырки, Чеховский р-н

■ Уважаемая Елена Ивановна, надо всегда проверить семена на всхожесть за месяц перед посадкой и высаживать так, чтобы не делать прореживание. Если рассаду выдернуть, корешок обрывается, и посаженная рассадой морковь всегда корявая. Если рассаду из рыхлой земли выкопать с большим комом земли и не повредить корень, то иногда вырастает ровная морковь и даже гигантских размеров.



ЧТО НЕ ТАК С ДЕВИЧЬИМ ВИНОГРАДОМ

Плохо растет девичий виноград – не подхватывает опору, а стелется по земле. Что я не так делаю?

Лидия Сергеевна, г. Пушкино

■ Первые пару лет это растение растет медленно, нужно ему помочь, замульчировать органикой и полить настоем сорняков. У меня после таких мероприятий плети за год отрастают более 2 м и прилипают к любой стене, окутывают любое дерево.

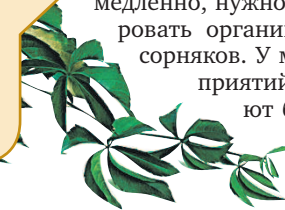

ПОЧЕМУ ГРУША НЕВКУСНАЯ?

Растут две груши (каждой по 6 лет), плодоносят второй год. В прошлом году дали хорошие плоды, а этим летом у одной груши (сорт не знаю) плоды не созрели, хотя ждали до сентября – середина плодов твердая, кожица жесткая, невкусные, как дичок. В этом году от дождей земля не просыхала, может, причина в этом? Что можно сделать с деревом?

Нина Дмитриевна, г. Егорьевск

■ Уважаемая Нина, скорее всего, у вас сорта груши разного срока созревания. В нашей зоне так бывает, что ранние сорта груш вызревают всегда, а поздние – только при теплом и длинном лете. Но если повезет, и груши поздних сортов долежат в подвале до Нового года, то вкус порадует вас сладостью,

маслянистостью и ароматом, как никакие ранние сорта.

Агротехникой погоду не исправить, поздним сортам нужно солнце, а его этим летом было мало. Нужно было попробовать подержать плоды месяц в холодильнике, затем в тепле – тогда они стали бы сладкие и мягкие.

Капитал-Консалтинг

Тел.: +7 495 294-99-26; +7 495 203-92-98

Принимаем сбережения под 15,5%*

- *Сумма до 5 млн. руб.
- Срок займа 12 месяцев
- Период выплаты процентов в конце срока
- Денежные средства застрахованы
- Возможность пополнения и частичного снятия средств
- Автоматическое продление договора займа
- Капитализация процентов не предусмотрена
- При досрочном закрытии договора ставка рассчитывается как 0,1% годовых

Под приемом сбережений подразумевается привлечение денежных средств по договору займа. ООО МФО «Капитал-Консалтинг». ОГРН 1167746187872. Рег. № МФО 001603045007598. Застрахованы в ОАО «АСК «РОСМЕД». Реклама

Наш адрес: м. «Рижская», 129110, г. Москва, ул. Проспект Мира, д. 79 <http://capitalc.ru>

АВТОРСКИЙ ПОЧВОГРУНТ

от заслуженного агронома

Почвогрунт разработан на основе многолетнего опыта заслуженного агронома РФ, нашедшего оптимальное соотношение питательных элементов для выращивания крепкой рассады и здоровых растений овощных и цветочных культур.

В состав почвогрунта входят только высококачественные компоненты!



Реклама

В каждой упаковке!

Спрашивайте в магазинах своего города

Оптовые продажи: 8-800-775-11-79 www.biomaster.pro

ООО «Итера Восток», 630073, г. Новосибирск, ул. Теодорическая, 1, ОГРН 1155476098660



Поспешишь, петунию насмешишь

■ Дачники почему-то торопятся посеять петунию в январе, видимо, бояться, что она не зацветет. Но к чему такая спешка, если зимой света мало, нужно ее подсвечивать, тратить энергию?! Даже не это главное, а то, что петуния тянется вверх былинкой, мучается, бедная, и даже погибает. Ее нужно сеять в апреле!

Свою петунию я сею в теплице из поликарбоната в середине апреля. Сею в стаканчики, держу на стеллажах, а потом пересаживаю в кашпо и клумбы. И цветет она все лето и до самых заморозков, потому что в «детстве» она была закаленной.

Перед посевом почву просеиваю, насыпаю в одноразовые стаканчики и хорошо увлажняю. Поверхность обязательно разравниваю ложкой, чтобы семена легли ровно. Они такие мелкие, что



Способ для более терпеливых – смочить в воде зубочистку, поднести кончик к семечку – прилипнет одно или несколько. Его аккуратно перенести на землю. В этом случае рассаду можно не пикировать

их и не видно, поэтому я пальцами беру маленькую щепотку и будто чуть присаливаю почву. После посева землю снова опрыскиваю водой – чтобы семена чуть прибить к почве. Но не погружать в грунт – петуния вырастет на свету.

Стаканчики я помещаю в «парничок» – прозрачную коробку из-под торта. И оставляю в покое. После появления всходов стаканчики по чуть-чуть наполняю землицей, тоже словно присаливаю. А еще подсыпаю прокаленный песок, но можно вермикулит. Это нужно для профилактики плесени. Выросшую рассаду я не пикирую, а сажаю, вынув комочек из стакана. И с петунией у меня никаких проблем!

*Раиса Кубалова,
г. Новосиль, Орловская обл.*

Корица от муравьев и комаров



■ Чтобы избавиться от муравьев, тараканов, комаров и другой живности, я использую корицу. Засыпаю ею все дырочки в плинтусах, подоконниках, даже с уличной стороны. Запах очень приятный и никому не вредит. Перед зимой я так и сделала и со спокойной душой уехала в город. Весной процедуру повторю, и комары, муравьи к дому близко не подойдут.

*Светлана Мельник,
г. Электросталь, Московская обл.*

Зима. Черенкуем смородину

■ К выращиванию саженцев черной смородины я обычно приступаю зимой. Скажу по своему опыту – такие черенки всегда приживаются. В январе нарезаю черенки с 5–6 почками с однолетних побегов самых урожайных кустиков. Сразу ставлю их в стеклянные банки с водой. В каждую банку добавляю несколько крупинок полного садового удобрения. Емкости держу на светлом подоконнике до апреля-мая (смотря по погоде), воду регулярно меняю. А когда основательно потеплеет, и заморозков не станет, черенки высаживаю в огород, в отведенное место. Так к осени у меня бывает хорошо окрепший, укоренившийся кустик.

*Роман Кулиш, ст. Платнировская,
Краснодарский край*

Печку топят в три захода

■ Пожары зимой в дачных поселках – не редкость. Вот и у нас они случаются периодически, причина, как правило, в печке и не выключенных обогревателях.

Остывшую печь, особенно в морозную погоду, нельзя топить долго. Это надо делать постепенно: сначала протопить так, чтобы согрелась сама печь. Затем через 3–4 часа еще раз потопить, чтобы поднять температуру в помещении и еще раз нагреть печь. И только потом, вечером, протопить печь основательно до комфортной температуры. Несоблюдение этого простого правила очень часто приводит к пожарам, которые в мороз за городом тушить трудно, потому что пожарный пруд замерз, а водопровод законсервирован на зиму.

Будьте внимательны и аккуратны, находите дома, когда топите печку, и вы избежите такого бедствия, как пожар!

Ирина Кряжина, г. Орехово-Зуево



Как я с торфотаблетками промахнулась

■ Два года использовала торфяные таблетки для посева семян. И два года ругала себя, что у меня руки не тем концом вставлены. Пообщавшись со знакомыми садоводами, поняла, торфотаблетки – дело непростое. В первый год посадки в таблетках завелись белые червячки. Поливать поверх нежных всходов каким-либо препаратом – это значит загубить растения в самом начале жизни. Пришлось таблетки выбросить и пересевать семена в почву, как обычно. Дала себе зарок – при покупке сразу узнавать, что за производитель и вызывает ли он доверие.

Следующей весной опять запаслась торфотаблетками. Но опять пошло не так: после посева семян они вдруг начали закисать, пришлось снова пересевать. Получилось, что на этот раз я залила таблетки, а они, оказывается, не любят переувлажнения. Похоже, тонкостей с ними много, хотелось бы в «ДАЧЕ» прочитать об этом подробнее.

Елена Шитилова, г. Касимов

В следующем номере «ДАЧА» расскажет о торфяных таблетках, а также других приспособлениях для посева



Два урожая картофеля за сезон



■ Прочитал в газете «ДАЧА» о том, как собирают два урожая картофеля, и хочу дать свой совет. Раньше я нередко бывал в Алма-Ате и видел, что там широко практикуется получение двух урожаев. Решил попробовать этот способ у себя в Воронежской области, и результат превзошел все ожидания.

В начале апреля пророщиваю картофель в тепле и на свету. В первых числах мая сажаю его, а урожай собираю в конце августа. Это первая посадка.

Для второй посадки картофель начинаю пророщивать 15 мая. А сажаю его на место чеснока, который убираю 12 июля. Сбор второго урожая в конце октября. Характерно, что колорадского жука на растениях нет. Буду рад, если совет кому-то пригодится.

Анатолий Степаненков, г. Семилуки, Воронежской обл.

Розы лечим аспирином

■ Розы чаще стала поражать ржавчина, все друг у друга спрашивают – что делать? В прошлом сезоне мы с соседями испытали новое народное средство, и наши розы все лето простояли со здоровой листвой. Средство правильнее было бы назвать медицинским, так как в него входит аспирин.

Раствор готовится так: на 1 л воды бросаем таблетку шипучего аспирина, когда полностью растворится, кладем 1 ст. ложку соды, 1 ч. ложку жидкого мыла, 1 ст. ложку растительного масла. Листья роз нужно опрыскивать один раз в неделю или десять дней. Раствор помогает также от мучнистой росы.

Анастасия Абакумова, г. Тула

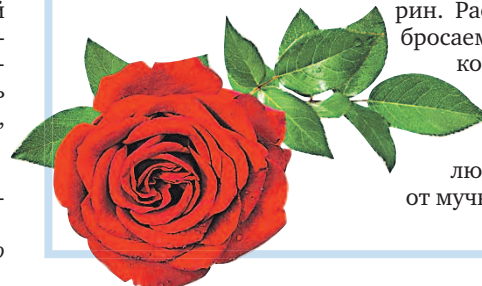



ПРИШЛИТЕ В РЕДАКЦИЮ СВОЙ ДЕЛЬНЫЙ СОВЕТ И ПОЛУЧИТЕ 1000 РУБЛЕЙ!

Салатная грядка на воде

Купленную в горшочках зелень мы сразу не съедаем, а ставим в банки с водой и продолжаем ее доращивать. Тем самым урожай собираем больше, чем несколько листьев, а живые витамины на столе имеем круглый год. Причем без особых затрат и времени

В продовольственных магазинах продается свежая зелень в горшочках, выращенная в тепличных хозяйствах на гидропонике (водном растворе минеральных удобрений). Этот салат можно доращивать в домашних условиях.

Что понадобится

Готовим прозрачную емкость объемом около 1 л с плотно прилегающей крышкой. Например, ведро из-под мороженого. Посередине крышки делаем отверстие, равное диаметру горшочка с зеленью. Между бортом крышки и отверстием делаем еще четыре маленьких дырки диаметром 5–10 мм – они нужны для долива питательного раствора и удаления при этом воздуха. Прозрачность емкости как раз позволит контролировать уровень раствора.



ВАЖНО!
В МАГАЗИНЕ ПОКУПАЕМ САЛАТ СО СРОКОМ СБОРА НЕ БОЛЬШЕ ЧЕТЫРЕХ ДНЕЙ. КОРНИ ДОЛЖНЫ БЫТЬ ВЛАЖНЫМИ, А ЛИСТЬЯ – НЕ ПЕРЕРОСШИМИ

Кроме того, для лучшего освещения растения потребуются ширма, сделанная из фольги, то есть светоотражающий экран.

Ход операции

- 1 Низ пластикового пакета, в который помещен салат, отрезаем на уровне высоты горшочка.
- 2 В емкость наливаем слабый раствор минеральных удобрений, на-

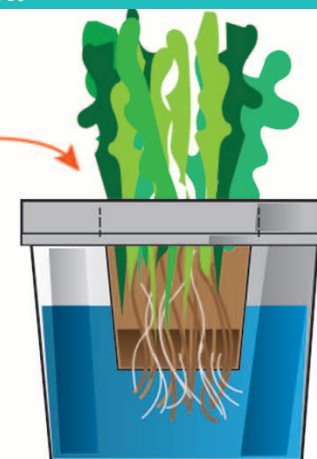
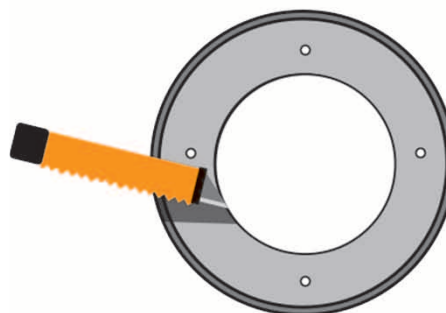

пример, рекомендованных для выращивания комнатных цветов.

3 В центральное отверстие крышки, установленной на емкость, вставляем горшочек с салатом. Аккуратно, чтобы не повредить корни! Оказавшись в растворе, корни сами расправятся. Емкость с салатом ставим на подоконник и ограждаем от комнаты светоотражающим экраном. Так салат выдерживаем сутки для восстановления тургора листа.

4 Через сутки вдоль пакета срезаем оставшуюся часть пластиковой упаковки, а также часть поврежденных листьев.

5 Оставшиеся листья поддержит светоотражающий экран. **Д**

Владимир Лившиц, г. Москва

ВАЖНЫЕ ДЕТАЛИ

- Зимой светоотражающего экрана достаточно для подсветки доращиваемого салата даже на окне, выходящем на северную сторону. Проверено на практике.
- Для непрерывного получения свежего салата желательно иметь 2–3 емкости с растением.
- Раз в 2–3 дня в случае надобности нужно доливать питательный раствор в емкость через маленькие отверстия.
- Весной для получения ранней зелени горшочек с молодыми листьями можно посадить в грунт. Развитая корневая система обеспечит быстрый рост надземной части.

Сажай «Ажур» – и будет все «в Ажуре»!

Украсьте ваш огород «ажурным рисунком», выращивая овощные культуры из серии «Ажур». Придайте своему огороду авторский стиль! Все сорта серии отличаются высокой урожайностью, привлекательностью получаемого урожая. Это самые любимые овощи, к которым мы привыкли! В серию входят такие культуры, как **горох, свёкла столовая, редис, морковь, арбуз, кабачок, томаты, лук репчатый, перец сладкий, петрушки листовая, тыква, огурец, картофель**. Читайте подробнее о некоторых из них!

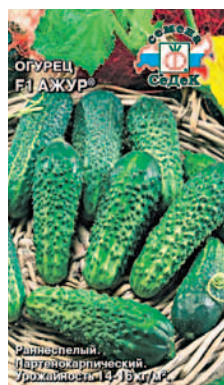

ОГУРЕЦ АЖУР F1.

Огурцы-корнионы в наилучшем исполнении!

Это партенокарпический (не требующий опыления) раннеспелый гибрид, который отличается высокой устойчивостью к заболеваниям (вирус огуречной мозаики, мучнистая роса), изменению температур, пониженной освещенности. Ажур F1 можно выращивать как в теплице, так и под пленочными укрытиями и в открытом грунте. За сезон собираем с одного квадратного метра до 17 кг плотных, соч-



ПЕРЕЦ СЛАДКИЙ АЖУР F1.

Среднеспелый, плоды крупные с сильным ароматом.

ных, ароматных плодов. Они пригодны для хранения и транспортировки, и эти свойства привлекают товаропроизводителей. Плоды очень красивые, равномерно окрашенные, с крупными бугорками, без горечи, идеальны и для свежего употребления, и для малосола, и для консервации.



ТЫКВА АЖУР МЕДОВЫЙ.

Среднеспелая. Мякоть сладкая, сочная.

ПЕРЕЦ СЛАДКИЙ АЖУР F1.
Супер мощные, толстостенные плоды!
Такие крупные плоды редко можно встретить: красные, кубовидные, толстостенные (тол-



КАБАЧОК-ЦУККИНИ АЖУР F1.

Раннеспелый. С красивыми некрупными плодами. Высокоурожайный.

щина стенки до 1 см). Онитакже мощные, что растения лучше хорошо подвязывать, чтобы они не сломались под тяжестью плодов массой до 350 г каждый. Урожайность гибрида 8-10 кг/м². Гибрид устойчив к комплексу болезней перца, плоды достаточно плотные, чтобы их можно было перевозить на дальние расстояния и хранить до нескольких месяцев.

ТЫКВА АЖУР МЕДОВЫЙ.

Очень насыщенный, сладкий вкус!

Название сорта неслучайно. Желто-оранжевая мякоть, насыщенная сахарами и каротином, очень сладкая и вкусная. Ее можно употреблять практически во всех видах кулинарии: в детских кашах, соках, в жарке, при запекании и т.д. Сами же плоды имеют массу до 9 кг, светло-серые. Сорт устойчив к засухе, пригоден для транспортировки и длительного хранения, так что тыкву вы будете есть круглый год. И не забывайте о семенах тыквы, которые обладают уникальными свойствами. Разрезав тыкву, не выбрасывайте их, а засушите и употребляйте в традиционном виде либо измельчите их в муку и добавляйте в любимые блюда.

КАБАЧОК АЖУР F1.

Любимые традиционные бело-зеленые кабачки!

Если выращивать кабачки, то именно такие! С одного растения за сезон собираем до 50 плодов в молочной спелости (небольшие, с мягкой, сочной мякотью). Срезая плоды именно на этой стадии (не более 10-15 см), вы можете использовать их в засолке, в барбекю, для шашлыка (небольшие плоды можно целиком нанизывать на шампур), для жарки, для детского и диетического питания. Не усмотрели за плодами, и они переросли? Пускайте их на кабачковую икру! И помните: чем чаще вы снимаете плоды, тем больше урожай! Компактность растений позволяет получать большие урожаи с единицы площади. Ажур F1 устойчив к таким заболеваниям, как мучнистая роса и другие, стрессоустойчив. Подробное описание других сортов серии «Ажур» ищите на сайте www.SeDeK.ru



Генеральный директор
компании «СеДеК»
Сергей ДУБИНИН
www.DubininSergey.ru
www.SeDeK.ru

Заказывайте семена «СеДеК» с бесплатной доставкой Почтой России!*

142000, Московская обл., г. Домодедово, Каширское шоссе, 62, а/я 150 «ДАЧА3»

Интернет-магазин www.SeedsMail.ru

Тел.: 8-800-707-93-90 (звонок бесплатный) e-mail: shop@sedek.ru

Минимальная сумма заказа – 500 руб.

*подробности акции читайте на сайте www.seedsmail.ru

Спрашивайте семена Агрофирмы «СеДеК» в магазинах вашего города!



В магазинах семян нужно иметь поистине холодную голову, чтобы не скупить уйму ярких пакетиков. Сохранить самообладание, а заодно и содержимое кошелька можно лишь заранее зная, что хочешь вырастить. Мы решили помочь в выборе и попросили наших читателей рассказать, какие сорта они уже внесли в списки своих покупок. Начнем с перцев и баклажанов



Перец Ред Носеро



Баклажан Большой увалень



Перец F1 Рубик

Толстяки нарасхват

Вера Князева, г. Воронеж



Доверяя гибридам, я все же приоритет отдаю обычным сортам и выращиваю их в открытом грунте. Перец **Карамель** сажала два года подряд, причем на второй год семена были свои. Опасалась, но сорт себя оправдал. Он имеет повышенное содержание бета-каротина. Поражает цвет плода: от зеленого до коричнево-фиолетового. Мясистый, стенка до 5 мм. Очень сочный. Великолепно смотрится в салате именно своим необычным цветом. Лежит до глубокой осени в темном и прохладном месте. Куст компактный, плодоносит с середины июля до самых заморозков.

Биг папа – купила из-за красивого цвета (от фиолетового до красно-коричневого). Самый ранний из моих сортов, в грунт посадила в начале мая, а в конце июня уже срывали первые перцы. Средний вес около 100 г. Толщина стенки до 7 мм, хрустящий, сочный. Хорош для гриля, салатов, а для зимней фаршировки заморозила целиком вместе с сортом **Карамель**.

Перец **Пик НК** выращивала впервые – понравилось обещание про устойчивость к различным заболеваниям. И правда – не болели ничем. Созревание дружное, одновременно срывали по 5–8 штук. Сорт среднеспелый. Вес плода до 120 г. Толщина стенки

до 5 мм. Вкус великолепный. Очень доверяю семенам баклажанов из Китая, они меня еще ни разу не подвели. Особенно полюбили круглые, их вкус орехово-грибной, а мякоть белая. Например, **F1 Трюфель** привлек ранним сроком созревания. Плод овально-круглый. Куст высотой до 80 см. Темно-фиолетовые блестящие шары великолепно смотрятся на грядке. Урожай большой, радует до сентября. Великолепен для фаршировки.

Из круглых баклажанов в прошлом сезоне больше всего понравился **Толстый Барин**, кусты были усыпаны плотными жирненькими плодами с грибным привкусом. Икру готовила несколько раз – тарелки буквально облизывали!

Из баклажанов привычной формы и цвета полюбился гибрид **Марципан** – среднеспелый, с великолепным вкусом. Для гриля – находка!

Гибрид **Король Севера** – из самых ранних и морозостойких, для северных регионов. Дает урожай к августу. Удлиненные до 30 см плоды висят на ветке изысканной гроздью до 5 штук.

Не могу не отдать должное и классике. **Алмаз** – всем известный сорт. Выручит любого дачника своей устойчивостью к погоде и болезням. И только вездесущий колорадский жук может подпортить урожай. Но это уже отдельная тема.

Баклажан Король Севера



Перец Дименто



Баклажан Толстый барин



Светлана Шишкина, г. Тобольск-2



Последние два года перцы и баклажаны выращивала в теплице, а до этого – в открытом грунте. Пришла к выводу, что использовать для них теплицу – расточительство. Ее лучше оставить для томатов. Планирую снова вернуть на открытый грунт.

Из баклажанов мне понравились сорта **Шалун**, **Романтик**, **Лорд**. Из перцев уже несколько лет сажаю **Дименто** и **Мотылек**. И каждый год добавляю новые.

Баклажан **Шалун** имеет необычную для баклажана круглую форму. Крупный, плод больше полкило. Кусты перцев усыпаны плодами, поэтому их и сажаю ежегодно. Хотя каждый год пробую еще несколько новинок, но пока по урожайности никто не опередил **Мотылька** и **Дименто**. Все перечисленные сорта – гибриды, раннеспелые.

Наиля Рогатнева, г. Елабуга



По перцам на первом месте у нас сорт **Калифорнийское чудо**, а на второе-третье я бы поставила **Богатырь** и **Таежный**. Все три сорта сажаем последние лет пять в теплицу. Ни разу не подвели. В прошлом году урожай был – атас! Не знали, куда девать, нафаршировали и заморозили, и две семьи ели всю зиму. Все сорта подбирали для себя по урожайности и мясистости – любим сочные, крупные. Мы их начинаем есть еще зелеными. Баклажаны отказались выращивать – в теплице для них не хватает места, а на огороде колорадского жука на них больше, чем на картошке.

Игорь Дуничев, г. Калуга



В прошлом сезоне испытал 18 сортов и гибридов перцев. Удалось установить новые рекорды. Так, **F1 Омброн** дал плод массой 560 г. А **F1 Адиге** впервые у меня превысил урожайность 3 кг с 1 растения. Это 12 плодов массой от 200 до 340 г. Выделился урожайностью **F1 Рубик** (2,6 кг). Из сортов однозначно лучшим стал **Ред Носеро** с плодами по 400 г и более.

Отменный результат показали 27 сортов и гибридов баклажанов. Урожай удалось получить во многом благодаря успешной борьбе с болезнями. Особенно отличился **F1 Классик**,

давший с каждого растения почти рекордные 3 кг. А уж по количеству гигантов на них ему равных не было: 860 г, 900 г, 910 г, 920 г. Рекордный же плод уже в октябре принес **F1 Мирвал** – 1,0 кг, и общей урожайностью в 2,9 кг.

Не отстали и остальные: **Романтик** (2,9 кг), **F1 Клоринда** (2,7 кг), **Лагада** (2,7 кг), **F1 Балурой** (2,6 кг), **F1 Тиррения** (2,5 кг), **F1 Венеция** (2,4 кг), **F1 Галинэ** (2,3 кг), **Большой увалень** (2,2 кг), **F1 Эпик** (2,1 кг), **F1 Снорк** (2,1 кг), **F1 Жизель** (2,1 кг), **Филимон** (2,1 кг).

Годом ранее было всего 3 гибрида со средней урожайностью более 2 кг.



Анастасия Лебедева,
К. С.-Х. Н.

Забор цветет и плодоносит

Как-то на лекции для садоводов одна из посетительниц поделилась со мной семенами фасоли с огненно-красными цветками.

Фасоль оказалась вьющейся.

Пустила я ее вдоль сетчатого забора, и вскоре она, цепляясь усиками, заполнила собой все пространство.

Так у нас и появилась красивая ширма от соседей, и огород остался свободным, и урожай порадовал!

Многоцветковую фасоль с огненно-красными цветами считают декоративной и редко употребляют в пищу. Возможно, это и так. Но подарок от дачницы оказался со съедобными плодами. Фасоль все годы обильно цветет и плодоносит.

Правда, очень скоро мы заметили недостаток – в стручках появляется пергаментный слой, отчего створки быстро грубеют. Но к осени плоды наливаются, семена становятся крупными и нежными, а листья блекнут. По вкусу семена ничем не отличаются от кустовой белой фасоли. Различны они лишь размером да цветом оболочки семян, который переходит от коричневого цвета до более темного.

Вьющаяся фасоль довольно холодостойкая, поэтому сеять ее можно на

ВЬЮЩАЯСЯ ЗДОРОВЕЕ КУСТОВОЙ?
В отличие от кустовой фасоли, которая полегает под тяжестью стручков, вьющаяся не поражается белой гнилью. Это благодаря тому, что растения хорошо проветриваются

10 дней раньше обычной кустовой. Но не раньше, чем температура почвы прогреется до 10–12°C, иначе семена в почве могут загнить. Нужно сразу же позаботиться об опоре, на которой ее длинные стебли могут закрепиться. В нашем случае такой опорой является сетчатый забор. Сею так: вдоль сетки-рабицы углубляем фасолилки в почву на глубину 4–5 см через каждые 40–50 см друг от друга.

Огненно-красная фасоль стала украшением участка, мы ее полюбили. Она не занимает грядки, особого ухода не требует. Лишь в дождливое лето молодые сеянцы приходится оберегать от слизней – они высоко забираются, повреждая листья. В такое лето вокруг растений тщательно пропалываем сорняки и мульчируем почву свежими опилками. **Д**



ПОЧВА
Легкая, суглинистая, богатая гумусом.

МЕСТО ПОСЕВА

Теплолюбива. Южные, юго-западные склоны. Растет везде – в междурядьях картофеля, под деревьями, вдоль забора.



ОСВЕЩЕНИЕ
Светлолюбивое растение.



ПОЛИВ
В меру влажная почва. Во время формирования стручков требует много воды.

ЧУДО-ПОМИДОРЫ

О помидорах можно говорить бесконечно, ведь именно они являются визитной карточкой каждого огородника. К сожалению, многие садоводы и огородники почти перестали выращивать помидоры в открытом грунте. Тепличные гибриды намного превосходят своих уличных собратьев по урожайности и размерам. А вот по вкусу... Тут и спорить не о чем. Уличные намного вкуснее. А тому, кто машет рукой на эти слова – отвечаем. Нужно знать, что выращивать в открытом грунте.

А выращивать нужно **ЧУДО – ПОМИДОРЫ!** В чем же разница между **чудо-помидорами «Садов России»** и обычными сортами? Эти гибриды коренным образом отличаются от всего того, что Вы видели раньше. Они наголову превзошли абсолютно все лучшие гибриды прошлых лет. Очень мощные, невысокие кусты, потрясающая урожайность. Они приблизительно в 1,5–2 раза урожайнее, чем их пред-

шественники. Отменная крупноплодность, великолепный вкус. Все помидоры ровные и красивые, как на подбор. И ведь всё это в открытом грунте! Это новейшее поколение селекции. Долой химию! У **ЧУДО-ПОМИДОРОВ** высокая устойчивость к фитофторе. А кроме того основной урожай эти гибриды отдадут до появления фитофторы. Они всепогодные. Пусть лето будет холодное и дождливое, пусть

все летние солнечные деньки по пальцам можно пересчитать. А глянешь на куст **Зенита** или **Катрины**, и сердце радуется – краснеет на корню множество симпатичных помидоров. И холод им нипочём. Эти гибриды отдадут весь урожай очень дружно. С куста можно разом собрать по ведру отличных плодов. А созревают такие помидоры одновременно с ранними тепличными! Теплицы не резиновые, а едоков, желающих отведать ранних помидоров, почему-то всегда больше, чем самих помидоров.

Не надо изнуряться на участке, сажая сотни кустов, посадите два-три десятка **чудо-помидоров** и гарантированно получите отличный урожай! И пасынковать их не надо.

Потрясенные «красной стеной» из зрелых помидоров, соседи не дают прохода и пытаются выяснить «откуда» и «чем поливаете?». Кто хоть раз посадил **чудо-помидоры** от «Садов России» уже не променяет их ни на какие другие.



Снеговик F1



Золотая Теща



Снегопад F1



ВНИМАНИЕ!

Сегодня у Вас есть уникальная возможность заказать в научно-производственном объединении «Сады России» первоклассные семена новейших гибридов сверххранных чудо-помидоров: **«Зенит»F1, «Золотая Теща», «Жонглер»F1, «Катрина»F1, «Презент»F1, «Суперприз»F1, «Снеговик»F1, «Снегопад»F1 – прямо домой по почте!**

На нашем сайте www.sady-rossii.ru вы найдете дополнительную информацию о чудо-помидорах, отзывы, увидите их вживую на видео, а может быть соблазнитесь и на другие шедевры мировой селекции семян! Заходите, ждем Вас!

Заказ на семена удобнее и быстрее оформить на сайте www.sady-rossii.ru

Мы также можем принять ваш заказ по адресу: 454080 г. Челябинск, пр. Ленина, 64, НПО «Сады России»; по электронной почте: agro@sad-i-ogorod.ru; по телефонам:

**8-351-277-83-81,
8-499-649-12-54**

Вы легко найдете нас во всех соцсетях!



Среди множества сортов малины есть легенды, за которыми раньше охотились все садоводы страны. Эти классические ягоды, сладкие, сочные, по сей день растут почти в каждом саду. Хотя список пополняют и новые сорта, но те, любимые, у садоводов по-прежнему в почете



Глен Лион



Пересвет



Валерий Закотин, к. с.-х. н.

Малиновая элита России и Европы

В «малиновую элиту» входят как традиционные однолетние сорта, так и ремонтантные, и желтые. В этой статье мы остановимся на однолетних мелкоплодных сортах, которые отличаются самыми сладкими и ароматными ягодами. Они хорошо приспособлены к российскому климату,

сравнительно неприхотливы. Неслучайно именно такая малина широко распространена среди садоводов.

Эталоном вкуса я считаю старый сорт **Новость Кузьмина** со сладкой, вкусной ягодой с типичным малиновым ароматом. Другие сорта к нему приближаются в той или иной степени.

РАННИЕ СОРТА

■ Отечественные

Из множества ранних сортов назыву **Солнышко** – с ягодами массой до 4 г, это по размеру с хорошим наперсток. Мякоть очень нежная ароматная, отличного десертного вкуса.

Таковыми же показателями обладает сорт **Брянская** с рубиновыми ягодами, но они по размеру чуть меньше. Мякоть ароматная, сладкая, нежная. По урожайности оба сорта одинаковы – дают до 2–2,5 кг с куста. Брянская более зимостойкая, чем Солнышко.

Сорт **Лазаревская** с массой ягод 4 г, по вкусу и аромату несколько уступает вышеназванным, но ягоды нежные и сладкие.

■ Зарубежные

Из зарубежных сладких сортов, прижившихся на нашей земле, можно выделить **Глен Лион (Glen Lion)**. Это высокорослый кустарник, без колючек. Ягоды красивые, ярко-красные, блестящие, округлой формы, весом от 4 г. Вкус у них прекрасный, они сочные, ароматные.

В этом же ряду находится сорт **Глен Мой (Glen Moy)** – с такой же массой ягод, характерным малиновым вкусом и ароматом.

Все названные сорта требовательны к плодородию почвы.



Лазаревская

СРЕДНЕГО СРОКА СОЗРЕВАНИЯ

■ Отечественные

Из сортов среднего срока созревания по вкусовым качествам выделяется **Бальзам**, который отличается относительно крупными ягодами (до 5 г). Они сладкие с приятным малиновым ароматом, дружно созревают. Побеги среднешиповатые. Зимостойкость высокая.



Рубин брянский

Другой сорт – **Малаховка** – с ягодами 3–4 г, мякоть нежная, сладкая, с типичным малиновым вкусом и выраженным ароматом. Созревают дружно, весь урожай можно собрать за 3–4 раза. Выделяется повышенной зимостойкостью.

Из новых сортов наиболее удачными считаю сорта **Любитовская**, **Нежность**, **Рубин брянский**, **Студенческая**, **Клеопатра**. Все они с повышенной массой ягод, довольно сладкие или кисло-сладкого вкуса, с различной степенью аромата. Отличаются повышенной зимостойкостью.

■ Зарубежные

Из зарубежных сортов можно упомянуть **Глен Ампл (Glen Ample)**, который считается самым популярным сортом



Глен Ампл

в Европе. Средняя масса ягод 4 г, высокие вкусовые качества – мякоть сочная, с нежным кисло-сладким вкусом, ароматная. Побеги прямостоячие без колючек. Плоды даже при созревании не осыпаются. Зимостойкий и засухоустойчивый. Стойкий ко многим болезням и вредителям.

Глен Файн (Glen Fyne) созревает на 3–5 дней раньше сорта **Глен Ампл**. Ягоды массой 5–6 г, в меру сочные, плотные, вкус яркий, сладкий, с характерным малиновым ароматом.



Турмалин

ПОЗДНИЕ СОРТА

■ Отечественные

Среди сортов позднего срока созревания назыву **Пересвет**. У него компактные пряморослые кусты, увешанные ягодами с приличным наперсток. Ягоды легко снимаются с плодоножки, не мнутся. Вкус приятный кисло-сладкий с легким ароматом. Кусты отличаются отменным здоровьем. Срок созревания растянут, чем и интересен для садоводов.

Ягода сорта **Самарская** плотная, по весу тянет всего на 3 г. Но мякоть очень приятного кисло-сладкого вкуса, ароматная. И на самом деле плотная. Куст высокорослый, слабо раскидистый, побеги слабошиповатые. Транспортабельность хорошая.

Награда – старинный сорт, который часто встречается в садах любителей. Мощные побеги высотой более 2 м несут гроздь сладкой, душистой малины. Выделяется растянутым сроком созревания ягод. Ветки не требуют подвязки.

Из недавно зарегистрированных можно выделить сорта **Муза** и **Бархатная** – с ягодами (3 г) красивой формы и цвета, десертного вкуса с ярким ароматом.

Ягоды сорта **Турмалин** селекции Екатеринбургской опытной станции садоводства несколько крупнее (до 5 г) вышеназванных сортов. Ягоды красивые ярко-розового окраски, долго сохраняются на ветвях. Плотные, великолепного вкуса – оценят и истинные гурманы. При транспортировке и хранении не теряют своих товарных качеств.

■ Зарубежные

Из иностранных сортов выделю **Туламин (Tulameen)**, выведенный в Канаде. Куст сильнорослый, побеги малошиповатые. Ягоды крупные, до 5–7 г, красно-малиновые. В Европе сорт называют идеалом малинового вкуса, эталоном по содержанию сахара. Ягоды хорошо переносят транспортировку. Сорт устойчив к болезням и морозам.

Другой сорт **Октавия (Octavia)** – английской селекции. Стебли крепкие, бесшипные. Ягоды крупные (средняя масса 6–8 г), ярко-красного цвета, обладают прекрасным вкусом и ароматом. Урожайность высокая. Ягоды не осыпаются даже при дождливой погоде. Переносит морозы до –30°C. Плоды при хранении не мнутся. **Д**

О желтой малине, крупноплодных и ремонтантных сортах читайте в ближайших номерах «ДАЧИ»



Земляника из семян: шаг за шагом

Земляника, выращенная из семян, всегда здоровее, чем размноженная из усов или покупная. К тому же одним посевом почти даром получаешь несколько грядок ягод, причем в этом же году. Эти и другие преимущества земляники из семян стоят того, чтобы настроиться на посевную кампанию

Урожай земляники приглянувшегося сорта можно получить уже этим летом, если посеять семена земляники в феврале. Если же вы не спешите, то посев можно отложить до второй половины марта, когда появится больше естественного света. А еще лучше посеять в мае, когда для рассады будет достаточно тепла, света, так она вырастет еще быстрее. Особенно это важно для северных регионов страны с коротким периодом вегетации.

Однако я знаю множество садоводов, которым не терпится начать сеять даже не в феврале, а в январе. Дачный инстинкт у них берет верх над трудностями, связанными с ранними посевами. Ну что ж, возьмемся за дело и мы!

1 Почва. Сеют семена в легкую, рыхлую и влагоемкую почву. Годится покупной грунт, типа «фиалка» и др. Если субстрат готовить самим, то к плодородной почве нужно добавить промытый речной песок или

ПРОВАЩИВАНИЕ

■ Высевают не только сухие семена, но и пророщенные. Для этого семена помещают в пластиковый контейнер, на дно которого положена влажная салфетка, закрывают крышкой и ставят в холодильник. Через пять дней контейнер переставляют в теплое место, проросшие семена с помощью зубочистки переносят в стаканчики с грунтом.

мелкий керамзит (примерно треть по объему). Смесь перемешивают и просеивают.

2 Емкость. Удобны пластиковые коробки с крышками (из-под пирожных) или пластмассовые контейнеры с мембраной и дренажными отверстиями. Емкость заполняют почвой (слоем не менее 5–7 см) за несколько дней до посева, чтобы она приобрела комнат-

ную температуру и пропиталась влагой.

3 Для профилактики «черной ножки» и других гнилей почву поливают раствором препаратов «Гром-20» или «Максим» (2 мл препарата на 2 л воды) или марганцовкой.

4 Посев. Семена на грунт нужно лишь разбросать или посеять рядочками в небольшие углубления (0,3–0,5 см). Зимой поверх грунта можно положить тонкий слой снега, слегка его уплотнить и на нем равномерно распределить семена. На белом фоне их лучше видно. С тающим снегом они слегка углубятся в почву. После посева емкость закрывают крышкой или полиэтиленом и помещают в теплое место с температурой 20–25°C. Благодаря парниковому эффекту ростки появятся уже через 7–10 дней. При более низких температурах задержатся на 2–3 недели. Полив в это время обычно не требуется.

5 Подсветка. С появлением первых проростков емкость переносят на освещенное место или дополнительно подсвечивают лампами.

6 Проветривание. Емкости ежедневно проветривают, поднимая немного крышку парничка, постепенно увеличивая время.

7 Открытие парничка – в фазе двух-трех настоящих листочков.

8 Температуру поддерживают в пределах 18–20°C. Если выше, всходы вытягиваются, особенно при плохой освещенности.



СТИМУЛЯЦИЯ РОСТА

■ Для быстрого прорастания семена замачивают в стимуляторах роста («Эпин», «Мивал Агро», «Экогель» и другие), заворачивают в марлю, помещают в полиэтиленовый пакет и кладут на 2–3 недели на нижнюю полку холодильника.



ОСОБЕННОСТИ ПОСЕВА

- Семена земляники светопрорастающие, поэтому рассыпанные на грунт семена нельзя присыпать землей, лучше слегка прижать их ложкой.
- Поставленные на солнце семена могут высохнуть.
- Почву под земляникой не следует пересушивать, но лучше и не переувлажнять – она должна дышать.
- Избыток влаги, холод, скученность ростков приводят к болезням растения.
- Скапливающийся на крышке парничка конденсат может спровоцировать грибные болезни – нужно вытирать.
- Для предотвращения бактериальных инфекций обрабатывают любым фунгицидом.

9 Влажность. Всходы земляники не поливают, а увлажняют водой из пульверизатора. Благоприятно опрыскивание посадок (через каждые 10–12 дней) стимуляторами роста (1–2 капли препарата на 1 л воды).

10 Пикировка – в фазе двух-трех настоящих листочков. Сеянцы очень нежные – нельзя повреждать корешок и заглублять точку роста (сердечко). Перед посадкой хорошо проливают посевы, из размягченной земли всходы лучше вынимаются. В грунте посадочной емкости (стаканчики, касеты) заостренным карандашом делают углубление и погружают туда корень

сеянца. После чего сбоку приподнимают почву в углублению и присыпают корень. Емкости для пикировки заполняют такой же землей, как для посева семян.

11 Окучивание. После появления четвертого листа



подсыпают к побегу свежей земли, чтобы образовались придаточные корни.

12 Уход и подкормка. Растения держат на хорошо освещенном подоконнике при 12–14°C. Или используют подсветку. Поливают слабо-розовым раствором марганцовки или одним из стимуляторов роста, который действует как обеззараживающее средство и одновременно как микроудобрение. При появлении пятого листа один раз в две недели подкармливают любым водорастворимым удобрением (1 г препарата на 1 л воды). Можно использовать обычное удобрение для комнатных цветов, но разбавленное в 2–3 раза.

13 Готовность к высадке. К маю кустики готовы к высадке в открытый грунт. За 3–4 дня до этого растения выносят на свежий воздух и оставляют в полутени под деревьями, чтобы привыкли к открытому пространству и акклиматизировались. **Д**

Валерий Закотин, к. с.-х. н.





Занес ветер царский скипетр



Виктория Родионова,
К. Б. Н.

Отметим все подозрения на манию величия, поскольку царский скипетр – не только жезл с драгоценными камнями и резьбой, являющийся одним из знаков власти монахов. Это еще и эффектное декоративное растение, которое никого не оставит равнодушным. К тому же оно съедобно и обладает целебными свойствами



розеткой листьев вдруг стал развиваться высоченный толстый стебель, который был густо покрыт листвой. Затаив дыхание, я ждала, во что же наш новичок превратится в дальнейшем.

В середине лета растение обрело величественный вид: его стебель высотой 2 м увенчала крупная верхушечная кисть с пучками желтых цветков. Их диаметр был всего 3 см. Тогда-то я и признала в садовом госте коровяк скипетровидный. И он стал достойным украшением моего миксбордера.

Благодаря внушительному размеру, красивой серебристо-зеленой листве и продолжительному легкому цветению коровяк может быть желанным гостем в любом саду. У этого двулетнего растения цветки раскрываются не снизу вверх, как это бывает, например, у наперстянки, а по несколько штук по всей длине стебля.

Перебрался на кухню

Позже новичок стал не только своим, родным, на участке, но и желанным гостем на столе – лепестки коровяка мы непременно рассыпаем поверх са-

лата или какого-либо гарнира. Это аппетитно преобразует внешний вид блюда и придает ему нежно-медовый аромат и сладковатый вкус.

В качестве съедобного украшения мы используем и свежие, и бережно высушенные лепестки. Собираем их, когда цветки полностью распускаются и приобретут ярко-желтую окраску. Лучше всего это делать в первой половине дня в ясную, солнечную погоду. Сырье без промедления сушим в теплых затемненных помещениях – у нас это чердак, где мы рассыпаем лепестки на чистую подстилку рыхлым слоем. Хорошо высушенные цветки сохраняют привлекательный золотисто-желтый цвет.

Запасенные впрок лепестки хранятся в банке из темного стекла с плотно закрывающейся крышкой. Использо-



вать лепестки цветков коровяка можно еще и как приправы к супам, а также в качестве специй для приготовления соусов и как ароматическую добавку к напиткам. Из лепестков можно приготовить настойку и масляный экстракт, которые тоже пригодятся в домашней кулинарии. **Д**

Незванный гость

У царского скипетра на самом деле очень прозаичное название – коровяк скипетровидный. Поселился он на моем участке случайно – самосевом. Как-то среди хост и стелющихся хвойных заметила розетку серебристо-зеленых листьев, покрытых бархатистым войлочным налетом. Незванный гость смотрелся выигранно в компании многолетников-старожил, и

я приняла решение оставить «приблудившееся» растение на том самом месте, которое он облюбовал. Однако я даже не подозревала, какой сюрприз ожидает меня в будущем.

От мини к макси

На следующий год, глядя на новосела, я вспомнила известное стихотворение: «За время пути собачка могла подрасти...». Над компактной

ЛЕКАРСТВО ОТ БОЛИ

- В медицинской практике настои из лепестков коровяка применяются как отхаркивающее, смягчительное и обволакивающее средство при заболеваниях верхних дыхательных путей.
- В народной медицине лепестки заваривают как чай и пьют при отеках.
- Водный отвар всего растения показан при нервных расстройствах и воспалительных заболеваниях желудочно-кишечного тракта.
- Известно употребление травы коровяка как болеутоляющего и антиспастического средства.
- Применяют его и в начальной стадии гипертонической болезни.
- Для наружного применения при ожогах, нарывах, язвах используют листья, сваренные в молоке.

ЕСЛИ ЗАМУЧИЛ КАШЕЛЬ

Зимой, когда простуда одолевает почти каждого, рецепт на основе коровяка придется очень кстати. Настой лепестков показан при кашле – он способствует отхождению мокроты. Готовится он так: 2 г сухих лепестков коровяка заливают стаканом кипятка, настаивают до охлаждения и принимают это отхаркивающее средство по 1 ст. ложке 3 раза в день. Допустимо подслащивание настоя медом.



ЛУЧШЕЕ МЕСТО
Солнечное место, хорошо прогреваемый участок.



ПОЧВА
Водопроницаемая, легкосуглинистая или песчаная и даже каменистая.



УХОД
Непритязательное растение, практически не требует внимания, даже рекомендуется не удобрять.



РАЗМНОЖЕНИЕ
Посев семян в июне, возможна пересадка подросших экземпляров в августе. Распространяется по участку самосевом.



Увидев на картинке роскошные шапки гортензий, у каждого дачника загораются глаза, а ноги уже сами несут в садовый магазин. При этом мало кого волнует вопрос – а подходит ли гортензия для выращивания в этом регионе?

Какая гортензия вам подходит?

Если гортензию метельчатую и гортензию древовидную с успехом можно выращивать в открытом грунте в средней полосе России, то гортензию крупнолистную есть смысл «прописывать» только в теплых краях. Если же участок расположен в регионе с крепкими морозами, то единственный беспроblemный способ – летом выращивать эту крупнолистную неженку в контейнере, а зимой хранить в прохладном подвале.

Анфас и профиль

Гортензия метельчатая достигает в высоту 2 м. Пирамидальные соцветия длиной 30–40 см появляются в июле на концах побегов текущего года. На одном растении может образоваться более 100 соцветий! В течение лета цветки меняют свою окраску: вначале они зеленоватые, затем постепенно белеют и к осени

становятся розовыми. Выведены сорта, цветки которых к концу дачного сезона обретают насыщенную малиново-красную окраску. Такие гортензии служат ярким украшением сада до заморозков.



ГОРТЕНЗИЯ – ЛИАНА

■ На юге Сахалина и Курильских островах можно увидеть дикорастущую гортензию черешковую. Здесь эта лиана взбирается на деревья и достигает длины около 15 м. Летом на растении появляются плоские бело-розовые соцветия. Гортензия черешковая может поселиться и в садах Ленинградской или Московской областях и даже будет эффектно цвести. Но в суровые зимы без снятия с опоры и должного укрытия эта лиана обмерзает до корневой шейки.



размер соцветий более 15 см. Цветки сначала зеленоватые, затем становятся белыми. Они появляются в июле-августе. Этот вид отличается способностью к быстрому разрастанию и подходит для создания живых изгородей.

Гортензия крупнолистная бывает различных габаритов.

Особый интерес представляют невысокие формы – до 1 м, а шириной около 1,5 м. Соцветия крупные, плотные, шарообразные или зонтиковидные. Окраска цветков может меняться: лиловая и чисто-голубая на кислых почвах, розовая и красная – на щелочных почвах. Голубой колер цветков получают путем внесения специальных удобрений для гортензий. Бывают и белые формы, которые не способны менять своей окраски. **А**

Светлана Карпович, биолог



Агрофирма Поиск

представляет

Мировая премьера

Гортензия метельчатая Фрайз Мельба

Hydrangea paniculata "Fraise Melba"

Новый сорт французской селекции

Морозоустойчивость, эффект быстро наступающего контраста красного и белого тонов соцветий, неприхотливость – характеристики, которые, по мнению создателя, помогут этому сорту занять достойное место во многих садах мира! Сорт награжден бронзовой медалью на выставке Plantarium (Голландия).

Нашу продукцию можно купить в гипермаркетах Ашан, Оби, Касторама, в садовых центрах и магазинах Москвы, Московской области и в других регионах страны

Гибкая система скидок

● Вся продукция предлагается с января по май

● Полный ассортимент и цены представлены на сайте компании

● Предлагаем для озеленителей посадочный материал с открытой корневой системой

ООО «ЦЕНТР-ОГОРОДНИК» 140153, Московская область, Раменский район, Островское шоссе, дер. Веряя, стр. 500,501 ОГРН 1035002601336
Многоканальные телефоны (ОПТ): +7 (495) 660-93-72, 660-93-73 Факс: +7 (495) 992-56-57 Розничный магазин: +7 (495) 992-56-56

Реклама

Сайт: www.semenasad.ru

Интернет-магазин: www.online.semenasad.ru



Идем снижать налоги

Вопрос от читателя

Пришел завышенный налог на землю – около 5000 руб. Участки находятся на болотистой местности, нет ни водопровода, ни газа, дороги заливаает, до магазина 2 км. Кислая холодная почва, урожая нет. То есть нет такого качества земли, чтобы брать огромные налоги. Участок оценивают в 1 млн. 200 тыс. руб., тогда как реальная стоимость 500 тыс., и за эти деньги никто не покупает. Если оспаривать сумму налога, в какие инстанции идти? Слышала, что есть судебный и досудебный порядок рассмотрения дел. Чем отличается, и что более приемлемо?

Наталья, г. Истра

Куда обращаться, чтобы снизить налог на землю, в том числе и на земли общего пользования? В 1991 году, когда давали участки, было написано, что это малопродуктивные земли. А в наших документах уже написано, что это земли сельхозназначения. Найти структуру, куда можно обратиться, просто невозможно.

Людмила Михайловна,
СНТ «Взрыв», Истринский р-н



Консультирует юрист Кира Лукьянец



о результатах кадастровой оценки, которая функционирует при управлении Росреестра по субъекту РФ, например, по Московской области. Даже если решение, которое примет комиссия, вас не устроит, остается в запасе еще два судебных варианта – оспаривать решение комиссии или оспаривать результаты оценки. К комиссии следует готовиться тщательно, как к суду, а именно – собирать документы, доказывающие вашу правоту, показывающие недостоверность сведений о вашем участке. Кстати, для юридических лиц (например, для СНТ в случае оспаривания стоимости земли общего пользования) обращение в комиссию является обязательным, а для граждан – добровольным.

Настраиваться сразу на суд нужно в том случае, если никаких искажений в полученном от Росреестра документе вы не нашли, и единственное, на что остается

водиться не на текущую дату, а на ту же, когда проводилась государственная оценка. Например, госоценка была 2 года назад, а за это время цены на землю сильно упали – вот бы тут и участок свой переоценить? Но на отчете оценщика падение цен не отразится, он будет анализировать данные двухлетней давности.

В суд можно предъявить требования:

- об установлении рыночной стоимости в отношении земельного участка или объекта недвижимости (потребуется заключение оценщика);

- об изменении кадастровой стоимости в связи с выявлением недостоверных сведений об объекте оценки, использованных при определении его кадастровой стоимости, в том числе об исправлении технической и (или) кадастровой ошибки (потребуется доказательства недостоверности сведений);

- об оспаривании решения или действия (бездействия) Комиссии (потребуется наличие решения, вынесенного комиссией, и обоснование своего несогласия с ним).

При подготовке документов в суд можно руководствоваться Федеральными законами № 135-ФЗ от 29.07.1998, № 360 от 03.07.2016, а также постановлением Пленума Верховного суда РФ № 28 от 30.06.2015 «О некоторых вопросах, возникающих при рассмотрении судами дел об оспаривании результатов определения кадастровой стоимости объектов недвижимости». **Д**

С 1 января 2017 года вступил в силу Федеральный закон «О государственной кадастровой оценке» от 03.07.2016. Появились новые требования к оценщикам, в частности, теперь проводить кадастровую оценку имеют право только государственные бюджетные организации, учредителем которых является субъект РФ, а не независимые оценщики, как было ранее. Законом предусмотрено, что региональные власти сами решают, начинать ли им «жить по-новому» или оставаться какое-то время со старыми данными. То есть, каждый регион сейчас принимает решение – заморозить ли последние полученные данные о кадастровой оценке до 2020 года или провести переоценку, но уже по новым правилам, создав предварительно специальное учреждение. Согласно новому закону кадастровая оценка земельных участков и объектов недвижимости проводится не чаще, чем раз в 3 года (два года для городов федерального значения), и не реже, чем раз в 5 лет. Периодичность отсчитывается от даты последнего акта о кадастровой оценке в регионе.

Для чего это нужно знать именно вам? Потому что оспаривание результатов кадастровой оценки потребует времени, сил и немало денег, ведь

вам придется собирать доказательства ошибочности оценки или ее несоответствия рыночной стоимости. Если вы все это сделаете, добьетесь своего, а через полгода-год власти проведут переоценку – то будет очень обидно, т.к. все придется начинать сначала. Поэтому первое, что нужно сделать – это выяснить в тер-

риториальном управлении Росреестра подробности проведенной в отношении вашего участка оценки. Для этого нужно подать туда заявление (с приложением паспорта, документов на земельный участок) о предоставлении сведений, использованных при определении кадастровой стоимости, и реквизитов акта, которым утверждены результаты. Через неделю вам обязаны предоставить требуемую информацию. Из нее вы узнаете:

1. Когда была проведена оценка, а значит, сможете спрогнозировать, когда будет следующая.

2. Какие сведения были использованы при проведении оценки, не произошло ли искажение данных о вашем участке, правильно ли оценщик определил условия, по которым определяется стоимость участка (например, целевое назначение, разрешенное использование земли, местоположение, особые условия использования территории и т.д.).

Если после изучения документа обнаружите, что произошла именно ошибка, тогда имеет смысл обращаться в Комиссию по рассмотрению споров

Первый шаг – в территориальном управлении Росреестра следует высянуть подробности оценки, проведенной в отношении вашего участка



ся уповать – это на самостоятельное установление рыночной стоимости вашего участка. «Самостоятельное» не значит, что вы сами можете его провести. Вы можете его оплатить, а проводить должен квалифицированный оценщик. Без его заключения в суде делать нечего. Причем следует понимать, что оценка будет про-



БЕСПЛАТНЫЙ ВОПРОС ЮРИСТУ
8 (495) 295-04-04

Согласно Федеральному закону РФ от 11 сентября 2011 года №324 ФЗ «О бесплатной юридической консультации в Российской Федерации»

ОТВЕТИМ НА ВСЕ ВАШИ ВОПРОСЫ

Реклама



Трансформатор поставили под боком

Группа дачников вышли из СНТ, договор не заключили. В прошлом году они собрали деньги и установили трансформатор мощностью около 150 кВ. Поставили в 1,5 м от участка. Он пока не подключен, но когда-нибудь ведь заработает. На каком расстоянии от участка должен находиться трансформатор?

Елена, г. Пушкино, Московская обл.

■ Согласно п. 12.26 Свода Правил СП 42.13330.2011 «Градостроительство. Планировка и застройка городских и сельских поселений. Актуализированная редакция СНиП 2.07.01–89» при размещении отдельно стоящих трансформаторных подстанций напряжением 10–20 кВт при числе трансформаторов не более двух мощностью каждого до 1000 кВА **расстояние от них до окон жилых домов и общественных зданий следует принимать с учетом допустимых уровней шума и вибрации, но не менее 10 м.** Тут следует понимать, что дачный поселок может и не входить в состав поселения, а находиться за его пределами, тогда обязательность соблюдения этого Свода правил для жителей СНТ под вопросом. Однако на данный норматив все равно можно и нужно ссылаться, если придется судиться.

Также в обоснование своего несогласия с размещением трансформатора можно привести 7-е издание Правил устройства электроустановок, утвержденное приказом Минэнерго России от 20.06.2003 № 242. В пунктах 4.2.68 и 4.2.131 устанавливаются нормы расстояний, в частности, не менее 5 м от зданий V степени огнестойкости (деревянных), не менее 10 м от жилых зданий при условии обеспечения допустимых уровней шума, а при условии использования маслонаполненного электрооборудования расстояния

должны составлять не менее 24 м от деревянных домов.

Если вы обнаружите, что вышеуказанные нормативы нарушены, **обращайтесь в электросетевую компанию, которая обслуживает ваш район, с письменной жалобой** о нарушении техрегламента. А чтобы ускорить решение этого вопроса, можно поставить в известность и управление МЧС о нарушении противопожарных норм при устройстве электроустановок.



Про перевод в земли населенных пунктов

Дачи находятся на землях сельхозназначения. Можно ли перевести их в земли населенных пунктов? Что для этого требуется, какие документы нужны? В других районах уже переходят.

*Владимир Васильевич,
СНТ «Лотос», Чулковское поселение, Московская обл.*

■ Федеральным законом № 172-ФЗ от 21.12.2004 установлено, что перевод земель сельскохозяйственного назначения в другую категорию допускается в исключительных случаях. В ст. 7 этого Закона приведен **полный перечень таких случаев:**

- Консервация земель;
- Создание особо охраняемых природных территорий;
- Установление или изменение черты населенных пунктов;
- Размещение на этих землях промышленных, культурных, образовательных и социальных объектов в случае, если иной вариант невозможен;
- Признание этих земель непригодными для сельского хозяйства и включение их в состав земель лесного, водного фонда или земель запаса;
- Использование земель для обороны и безопасности страны, выполнения международных обязательств;

■ Использование земель для строительства линий электропередач, дорог, нефтепроводов и других линейных сооружений, для добычи полезных ископаемых.

Понятно, что в вашем случае подходящим основанием для изменения категории земли может быть только п. 3 – изменение черты населенного пункта, которое позволит вашим дачам войти в границы поселения. Согласно ст. 2 указанного Закона для перевода земель из одной категории в другую заинтересованные лица должны подать ходатайство с пакетом документов. В соответствии с подпунктом 4 п. 1 ст. 8 Земельного кодекса **перевод земель сельскохозяйственного назначения осуществляется органами исполнительной власти субъекта Российской Федерации**, в нашем случае этим занимается Главное Управление архитектуры и градостроительства Московской об-

ласти. При этом Правительство Московской области помимо выдачи заключения также формулирует требования к содержанию ходатайства и документам.

Для получения заключения нужно предоставить: паспорт заявителя (если заявитель – физическое лицо), кадастровый паспорт на участок и выписку из ЕГРП, обращение о выдаче заключения (составляется по форме, посмотреть которую можно на портале gosuslugi.ru), схему размещения земельного участка на топографической или картографической основе в масштабе 1:10000 или 1:2000, заключение органа местного самоуправления о возможности перевода земель из одной категории в другую.

Таким образом, начать процесс нужно с **обращения в местную администрацию с просьбой выдать заключение о возможности перевода**. Получив положительный вердикт, можно заниматься сбором документов для региональных властей. Рассмотрение вашего вопроса по регламенту не должно превышать 2 месяцев. Отрицательное заключение, равно как и отказ в ходатайстве, можно обжаловать в суде.

**Бесплатная
Консультация
Юриста**

8-800-505-57-91

(звонок бесплатный)

с 9.00 до 19.00



Реклама

**Задайте свой
вопрос юристам**

по телефону:

8 (800) 505-92-65

Звонок с городских и мобильных телефонов Москвы и МО **БЕСПЛАТНЫЙ!**

Или на сайте www.9111.ru

Реклама

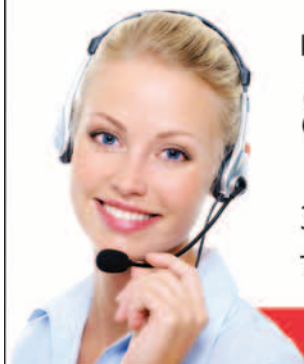



Когда марганцовка бесполезна

В современной медицине старые антибиотики уже не применяют, так как у них много побочных действий, а используют новые безвредные препараты. Так и в сельском хозяйстве – старые пестициды заменяют на новые, более эффективные и менее вредные. Марганцовка относится к устаревшим препаратам, однако огородники хранят ей верность, но при этом задают много вопросов. Поэтому поговорим о ней подробнее



Способов обработки семян для обеззараживания и ускорения их прорастания очень много. Я по молодости любил проводить опыты на эту тему и убедился, что при любой обработке семена всходят чуть быстрее и болеют чуть меньше. Протравливание семян марганцовкой, в самом деле, наиболее простой и распространенный способ обеззараживания, и он весьма эффективен. Однако марганцовка не дает гарантии полного обеззараживания, и вот почему. Протравливание надежно убивает бактерии и грибы на поверхности семян, но не может воздействовать на инфекцию, гнездящуюся внутри семе-

ни, особенно на вирусы. Правда, на вирусы не действуют и пестициды, их можно убить только прогреванием.

Действует, как чистящее средство

Механизм действия марганцовки прост: при пропитывании семян из $KMnO_4$ выделяется атомарный кислород, который убивает живые бактерии и грибы просто как сильный окислитель. То же самое бывает, когда вы используете дезинфекторы на основе перекиси водорода, обрабатывая ими туалет – все бактерии погибают из-за действия на них атомарного кислорода.

КОГДА ОБРАБОТКА ЭФФЕКТИВНА

Семена обычно обрабатывают самым безопасным 1%-ным раствором марганцовки. Но некоторым культурам больше нравится 2%-ный. Режим обработки:

- 1 Сельдерей, лук, томаты, фенхель, салат, редис, кукуруза, фасоль, горох, бобы обрабатывают 1%-ным раствором марганцовки в течение 45 мин.
- 2 Перец, баклажаны, капуста, пастернак, морковь, укроп, тыквенные культуры лучше обработать 2%-ным раствором марганцовки, достаточно 20 мин.
- 3 Обработку семян проводят при комнатной температуре, после обязательно отмывают водопроводной водой.

КАК ГОТОВИТЬ РАСТВОР

Для приготовления 1%-ного раствора 1 г марганцовки растворяют в 100 мл (1/2 стакана) воды, для приготовления 2%-ного раствора – 2 г в 100 мл воды. Полученные растворы имеют густой, почти черный цвет. Обработка семян менее концентрированными растворами (розовыми, темно-розовыми или фиолетовыми, когда сквозь раствор просвечивает дно) не обеспечивает обеззараживания.

Поливать почву марганцовкой нельзя, так как слабый розовый раствор не эффективен, на патогены не действует. А 1%-ный раствор насытит почву марганцем и вызовет отравление нежных корней на долгие годы

Как это делаю я

Я в своей практике марганцовку перестал использовать. Семена лучше обрабатывать безвредными пестицидами.

Пестициды делятся на простые и комбинированные препараты. У простых действующее вещество состоит из одного химического соединения, у комбинированных – из двух и более.

К простым препаратам относят «ТМТД» (ДВ–Тиам), «Байтан» (ДВ–Триадименон), «Текто» (ДВ–Тиабендазол). Из комбинированных неплохо работает «Витарос», сейчас на смену ему пришел «Превикур Энержи».

Однако сам я семена просто барботирую в растворе хорошего компоста, когда готовлю аэрированный компостный чай (АКЧ). Барботирование – как вы, наверное, знаете, – это обработка семян в растворе, насыщаемом кислородом в течение определенного времени. Полезные микробы за 12 часов барботирования убивают все вредные грибы и бактерии (кроме вирусов) и стимулируют всхожесть семян. При этом не наносится вред экологии огорода. **Д**

ДЕЗИНФЕКЦИЯ

- Для дезинфекции семян и ускорения их прорастания я делаю так. На 1 л воды комнатной температуры добавляю 1 ст. ложку компоста и 1 ч. ложку мелассы (можно любого варенья) и в течение 12 часов пропускаю воздух от аквариумного компрессора. В сладком растворе при наличии воздуха размножаются полезные компостные микроорганизмы и подавляют вредные. Это самый экологический метод дезинфекции и стимуляции роста.

- Во втором случае, если нет качественного компоста, на литр воды добавляю чайную ложку 1–2%-ной перекиси водорода и так же барботирую. Перекись дезинфицирует семена лучше марганцовки, а барботирование стимулирует зародыш к быстрому прорастанию.



Геннадий Распопов, г. Боровичи

СКОЛЬКО ГАЗА ПОДАТЬ РАСТЕНИЯМ?

Известно, что растениям необходим углекислый газ, и чем его больше в воздухе, тем им лучше. Как же обеспечить посадки CO_2 , и сколько его требуется?

■ Для фотосинтеза растений оптимально присутствие 1–1,5% CO_2 . После 2–2,5% начинается их угнетение, а потом и отравление. Закрытая тепличка с бродами бочками и органикой на почве – это до 0,3–0,5% CO_2 . В сравнении с 0,035% в воздухе – более чем достаточно. Углекислый газ лучше усваивается, если воздух медленно, но все-таки движется. Не ветер и не полный застой, но постоянный приток нового воздуха – вот оптимум подачи CO_2 .

■ Однако добавка CO_2 в воздух или в почву не делает революции – урожай растет всего на 10–15%. Деревья, получая лишнее CO_2 через крону, сбрасывают его в почву в виде сладких корневых выделений. Но если корням дать удобрения, корневые выделения резко уменьшаются – так много их не нужно. Тогда и листовое поглощение CO_2 снижается. Итого: растение не может поглощать больше CO_2 , чем ему это нужно.

■ CO_2 нужен именно для фотосинтеза. А он включен лишь настолько, насколько в нем нуждаются растущие побеги, корни или плоды. У каждого растения есть своя норма поглощения углерода в разных условиях, и его не перемудрить.

■ Но, чтобы поглощать углерод, растениям нужно как минимум нормально расти. Нужна вода, баланс элементов питания, оптимальная температура, свет. Иначе хоть чем корми – толку ноль.

■ Вот мой вывод: если есть органическая мульча или сидераты, бочка с «травяным компотом» или «ЭМ-силосом», и если ветер обходит грядки стороной, то беспокоиться об углекислом газе не нужно: его у вас уже предостаточно.

Николай Курдюмов





Обильные снегопады этой зимы заставляют всерьез задуматься о приобретении снегоуборочной техники. Но как понять, какая именно машина будет оптимальна для вашего двора и при этом не сильно ударит по семейному бюджету? Давайте разбираться по порядку

Разгребаем снежные заносы



ваться от 46 до 77 см. Логично: чем она больше, тем быстрее будет очищен двор. Однако широкий ковш, способный «на раз» справиться со снегом на парковке, на узких садовых дорожках может просто не поместиться. Поэтому определяйтесь с оптимальным размером.

Снегоуборщики с бензиновыми двигателями обладают самой внушительной шириной захвата снега, соответственно, и трудятся они гораздо продуктивнее остальных агрегатов. У несамоходных и электрических моделей ширина захвата, как правило, будет варьироваться от самых маленьких до средних значений. Также следует обращать внимание на такую характеристику, как высота захвата. Чем она больше, тем проще вам будет справиться с сугробом, завалившим проход к дачному домику.

Ну что, поехали!

По способу передвижения снегоуборщики бывают не-

маме-пенсионерке тяжело работать электрическим триммером летом. Что уж говорить про снегоуборщик зимой.

Перемещаются несамоходные модели за счет резинового шнека, при соприкосновении с которым убираемая поверхность (плитка, например) не повреждается. Дальность выброса снега у них небольшая – в среднем до 5 м. Такие снегоуборщики отличает невысокая цена – от 5 тыс. руб. Подходят для расчистки узких дорожек, площадки перед домом.

Другое дело – самоходные: нажал кнопку, повернул рычажок и в путь. Казалось бы, красота, да и только! Идешь за снегоуборщиком и лишь направляешь его в нужную сторону, а он за тебя всю работу делает. Однако, не все так просто.

Самоходные агрегаты тоже бывают разными. Одни – на колесах, другие – на гусеницах.

Колесные дешевле (от 17 тыс. руб.), и подойдут для решения повседневных задач.

Модели с большими колесами более маневренны. Однако, в сравнении с гусеничными, сцепление с поверхностью у них слабее. Но и в этом случае есть выбор: сейчас многие колесные модели оснащены шинами со специальным рисунком протектора, который препятствует скольжению и улучшает сцепление.

Гусеничные снегоуборщики входят в высшую ценовую категорию (от 80 тыс. руб.). Это своего рода элита, которая с легкостью справится с уборкой снега даже на наклонной поверхности. Но в обычной жизни такие особые условия встреча-

ются крайне редко. К тому же всегда можно приобрести специальные цепи и с их помощью модифицировать колесный снегоуборщик.

Новый поворот

Еще одна полезная «примочка» – функция разблокировки дифференциала. Называется сложно и страшно, но на деле оказывается очень полезной и простой. Допустим, едете вы прямо и захотели развернуться. Ну не на себе же эту махину тащить (средний вес самоходного снегоуборщика составляет 50–60 кг)! Просто нажимаете кнопку, которая блокирует одно из колес, и машина сама разворачивается. Правда, здорово? **Д**

Сергей Попов, г. Москва – Ржев

ДЕЛАЕМ ВЫВОДЫ

1 Для среднестатистического дачного участка оптимальным будет самоходный колесный снегоуборщик мощностью 3–7 л.с.

2 Необязательно покупать более дорогой гусеничный агрегат, можно модифицировать обычную колесную модель с помощью специальных цепей.

3 Чем больше ширина захвата и мощнее двигатель у снегоуборщика, тем быстрее и эффективнее будет выполнена работа.

4 Разблокировка дифференциала – важная функция. Она помогает машине разворачиваться на месте.

СКОРОСТЬ НЕ ДЛЯ ШУМАХЕРА

- Чтобы уборка снега не казалась монотонной, существует ряд моделей с переключением скоростей. Но не обольщайтесь! Почувствовать себя Шумахером вам вряд ли удастся, потому как переключиться со скорости на скорость можно только последовательно (сразу с первой на третью перейти не получится), при этом остановив агрегат полностью.
- Наличие задней передачи может показаться кому-то еще одной полезной «фишкой». Но, по моему мнению, это уже относится к разряду развлечений.

самоходные и самоходные. Для того чтобы привести в движение машину первого типа, вам придется приложить немало собственных сил. И хотя такие модели относительно легкие, справиться с расчисткой снега может даже женщина, но долгое время таскать их на себе будет уже не в радость. Моей

Бытует мнение, что с уборкой свежевыпавшего снега может справиться агрегат и попроще, а вот для уборки слежавшегося нужна техника помощнее. Это правда, но только отчасти. На самом деле, любой снегоуборщик способен убирать старые заносы. Однако, чтобы сделать это быстро и эффективно, мощность как раз и нужна.

снегоуборщика. Агрегаты мощностью от 3 до 7 л. с. станут хорошими помощниками обычным дачникам на небольшом дачном участке. А вот более мощная техника рассчитана на серьезные объемы работ, и их приобретение будет разумным только в случае, если вы планируете очищать от снега, скажем, небольшое футбольное поле. Цена у них, кстати, тоже «футбольная».

Про лошадиные силы и футбол

Мощность – первый важный параметр, с которым нужно определиться при выборе

Боевой захват

Второй по значению критерий – ширина захвата ковша. Эта величина может варьиро-

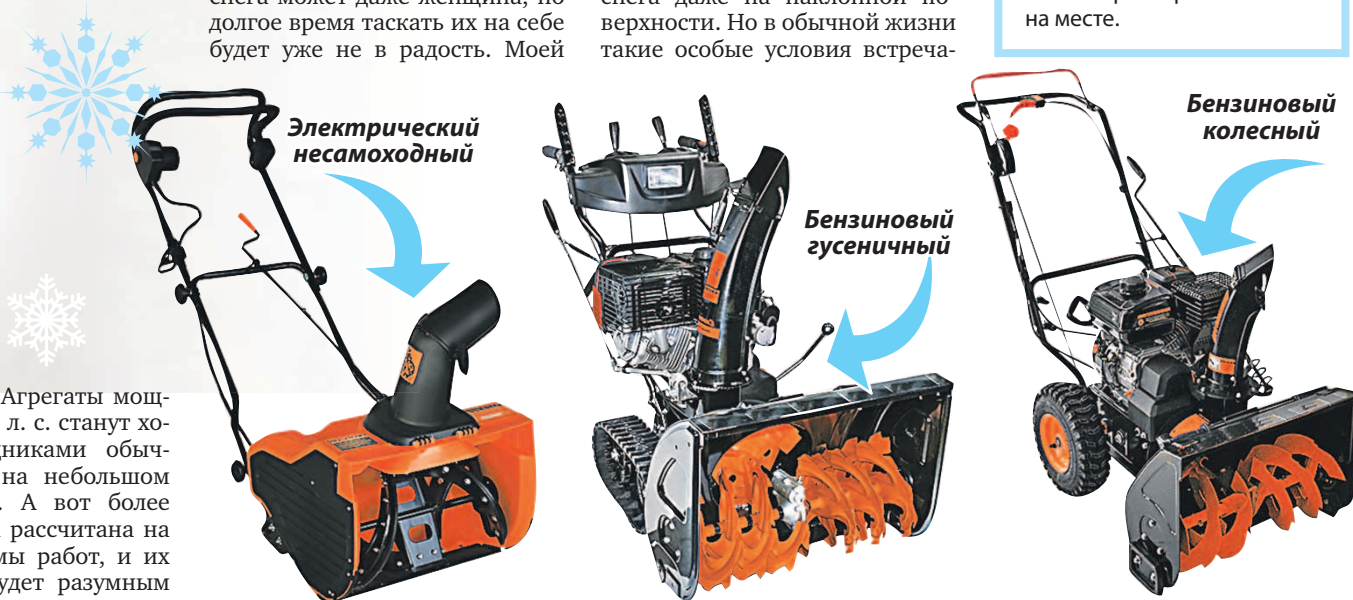

В таблице приведены примерные характеристики для сравнения

Тип снегоуборщика	Вес, (кг)	Ширина захвата, (см)	Высота захвата, (см)	Колеса, диаметр/толщина (дюйм)	Материал шнека	Мощность двигателя, (кВт/л.с.)	Объем двигателя, (см³)
Несамоходный	15	45	30	5/2	металл, резина		
Колесный	60	55	40	13/4	металл	4/5	160
Гусеничный	120	70	60	гусеницы	металл	8/11	340



Сергей Соловьев: Будешь изменять мужу – попадешь под паровоз



В этом году вся просвещенная общественность отметит две важные даты – 140 лет со дня написания романа «Анна Каренина» и 10 лет, как роман экранизировал режиссер Сергей Соловьев. Сам Сергей Александрович уже подготовился к юбилейным датам: выпустил фотолетопись создания фильма «Анна Каренина»

– Сергей Александрович, роман Толстого экранизировали многие. Но именно ваша Анна (Татьяна Друбич) удостоена звания «Лучшая Анна Каренина XXI века». Лестное признание...

– Я и сейчас не знаю лучшей Анны, чем она. Хотя признаю, что другая Таня – Самойлова, снявшаяся в картине Александра Зархи, сыграла Каренину потрясающе. Единственное, ей не хватало вкуса. Она допускала во внешности Анны, ее манерах, нечто такое, чего нельзя было делать. Если сравнивать двух Татьян, все равно бы выбрал Друбич.

– После написания «Анны Карениной» Толстой признался, что ненавидит этот роман. Почему?

– Потому что он шел вразрез с его собственными идеями. Лев Николаевич писал: «Меня волнует мысль семейная». А рассказывал о любовном треугольнике. У Каренина и Вронского оказалась общая судьба – Анна. Помню, как Олег

Янковский загонял меня в угол и говорил: «Ты объясни, что там происходило, что ты понял в этом романе?».

– И что вы поняли? Поделитесь...

– Что нельзя изменять мужу, иначе попадешь под паровоз. Чем дальше измена будет длиться, тем ближе паровоз. То, что произошло с Анной Карениной – это не хорошо и не плохо. Это следствие того, как устроен человек.

– Создание вашей картины растянулось на 8 лет...

– Не было финансирования, а когда оно появилось, мы сняли фильм за 4 месяца. Я был «контужен» этим романом. Это было такое затягивание в воронку.

– Музыка к картине написала ваша с Татьяной Друбич дочь Анна.

– Она закончила в Мюнхене консерваторию по классу рояля. Начинала удачно карьеру. А тут я появился – напиши вальс к фильму, маме не под что танцевать. Этот довод на нее подействовал, и

го офицера, который начал обыкновенную интрижку, а в результате влюбился по-настоящему.

– Насколько знаю, в какой-то момент вы не устояли, и на роль Вронского пробовался Сергей Безруков.

– Когда в своем кастинговом упрямстве я остался один, то пригласил Безрукова. Мы с ним даже начали снимать отдельные сцены. Сережа был не пехотный офицер, что-то совсем другое, но интересное. Однажды он приходит и говорит: «Сергей Александрович, мой отец давно написал историю про Есенина, видел меня в этой роли. И сейчас ему утвердили бюджет. Поймите меня, я не могу отказать отцу». Так на следующий день я взял Бойко. Не могу сказать – лучше это было для картины или хуже, но на сердце у меня точно стало лучше.

– Зато Олег Янковский в роли Каренина понравился многим.

– Олег был «ушиблен» этим романом. Когда видел, как долго я пишу сценарий, орал: «Доделай его, наконец!». До сих пор осталась горечь от того, что он так и не увидел картины – ушел из жизни раньше времени. Премьера проходила на площади Искусств в Михайловском театре в Петербурге. Более роскошной премьеры у меня не было. Потому что Михайловский театр из той же системы ценностей, что и роман «Анна Каренина».

– В этой картине играли Александр Абдулов и Олег Янковский – два закадычных друга.

– И была история в этом фильме, связанная с обоими. Она до сих пор вспоминается. Однажды приехал ко мне домой Саша Абдулов и говорит на полном серьезе: «Пришел к тебе как к товарищу. Я хочу сыграть Каренина!». У меня глаза на лоб полезли: «Ты что, говорю, его уже 8 лет репетирует Янковский. Ты хочешь, чтобы мы все разругались?». А он уперся: «Хочу сыграть». В результате договорились, чтобы он пришел на «Мосфильм» ночью, чтобы никто не видел. Одели Сашу в костюм, загримировали, и сняли одну сцену. На следующий день я посмотрел отснятый кусочек, звоню ему: «Хорошо получилось, что делать будем?». А он в ответ: «Ничего. Я хотел сыграть Каренина, я его сыграл. Я же не сказал, что хочу сниматься в этой роли».

– А если бы Абдулов настоял на том, чтобы сыграть Каренина? Что бы вы сделали?

– Сделал бы все, чтобы он расхотел.

– Рассказывают, что для съемок в качестве реквизита вы вынесли из дома чуть не всю мебель?

– Мы разорили тогда и Танину, и мою квартиры, перетаскали мебель в «особняк Каренина», благо, у меня был какой-то антиквариат. Когда приходил домой после съемок, возникало полное ощущение 37-го года: словно всех обитателей квартиры посадили, а мебель вынесли. **Д**

Наталья Анохина

она написала музыку, которая звучит в фильме. Как ни странно, эта работа изменила ее судьбу. Сегодня Аня занимается сочинением музыки. К сожалению или к счастью, живет в другой стране.

– Критики ругали исполнителя роли Вронского Ярослава Бойко...

– Истерик и криков по поводу Ярослава я выслушал предостаточно. Но мне и сейчас безумно нравится. Он безукоризненно сыграл безумие армейско-

Досье

Соловьев Сергей Александрович, кинорежиссер, народный артист Российской Федерации

Родился
25 августа 1944 года

Образование
Занимался в Театре Юношеского Творчества

(ТЮТ) при Ленинградском дворце пионеров
Окончил режиссерский факультет ВГИКа

Карьера

В 1969 году начал работать на «Мосфильме», дебютировав как режиссер в том же году
Член жюри Венецианского кинофестиваля в 1981 и 1987 годах

Фильмы последних лет

1987 – «Асса»
1989 – «Черная роза – эмблема печали, красная роза – эмблема любви»
1994 – «Три сестры»
2000 – «Нежный возраст»
2003 – «О любви»
2007 – «2-Асса-2»
2009 – «Анна Каренина»
2010 – «Одноклассники»
2016 – «Ке-ды»



Требуем продолжения банкета!

Через несколько дней мы снова встретимся за столом – теперь по случаю праздника, которого нет ни в одной стране мира, кроме России. Семейное торжество в Старый Новый год позволяет ощутить дух истории и просто насладиться уютом, пируя с любимыми людьми

Кекс «Староновогодний»

Этот десерт – просто спасение на Старый Новый год, который мы всегда отмечаем с семьей. Он настолько легкий, воздушный, пряный, что уставшие от праздничных блюд гости едят его с удовольствием



ПОНАДОБИТСЯ:

- Мука – 600 г ■ мед – 250 г ■ сливочное масло – 250 г ■ сахар – 1 стакан ■ яйца – 6 шт. ■ сметана 20% – 500 г ■ корица – 1 ч. ложка ■ кардамон – 1 щепотка ■ гвоздика молотая – на кончике ножа ■ сода – 1 ч. ложка ■ соль – 1 щепотка.

ПРИГОТОВЛЕНИЕ:

■ Размягченное масло растереть с сахаром до белого цвета. Положить в эту массу желтки от яиц и продолжать растирать, пока сахар полностью не растворится. Добавить подогретый мед, специи, сметану, соль и соду, замешивая, всыпать муку. Затем ввести в смесь взбитые в крепкую пену белки, быстро замесить пышное тесто – должна получиться консистенция густой сметаны. Не теряя ни секунды, выложить тесто в обильно смазанную маслом и слегка присыпанную мукой форму, не трясти, осторожно поставить ее в разогретую до 180°C духовку и выпекать примерно 1 час. Готовый и слегка остывший кекс можно украсить глазурью. Я делаю ее так. Смалываю в кофемолке стакан сахара. 4 ст. ложки молока довожу до кипения и выключаю. Тут же через сито всыпаю в него сахарную пудру и миксером вымешиваю 3–4 минуты, пока глазурь не начинает густеть.

Ангелина Прозорова,
г. Великий Новгород

Десертные роллы

Попробовав однажды такой десерт в японском ресторане, я была в восторге. А когда узнала, как просто это готовить, каждый праздник начала радовать своих близких этой нежной красотой

ПОНАДОБИТСЯ:

- Консервированные персики – 4 половинки
- консервированные ананасы – 1/2 банки
- груша – 1 шт. ■ свежие ягоды (клубника, голубика, красный виноград) – 100 г ■ тво-

рог 18% – 200 г ■ масло сливочное – 50 г ■ сахар – 4 ст. ложки ■ ванилин – 1/2 пакетика ■ тонкие блины домашние или готовые – 6 шт.

ПРИГОТОВЛЕНИЕ:

■ Творог, размягченное масло, сахар и ванилин взбиваю блендером в гладкую пышную массу. Персики, ананасы и грушу нарезаю одинаковыми кубиками примерно 1 х 1 см. Клубнику режу пополам, голубику не трогаю, а у винограда вынимаю косточки. На половину холодного блина щедро намазываю творожную массу, на нее с краю в два ряда кладу фрукты-ягоды, блин сворачиваю потуже, начиная с того края, где лежит начинка – так получается, что фрукты и сверху и снизу покрыты творожным кремом. Готовые блины ставлю в холодильник охладиться. Перед подачей на стол острым ножом нарезаю их на роллы, сбрызгиваю сиропом от персиков и ананасов, украшаю веточкой мяты. Попробуйте, это просто восторг!

Елена Юрлова, г. Подольск



Заливной язык

Моя стратегия на завершающий новогодний праздник – это побольше белка и свежие овощи. Считаю, что ничего другого измученные майонезом организмы просто не воспримут, а сделать красивое праздничное блюдо можно и из вполне диетических продуктов

ПОНАДОБИТСЯ:

- Говяжий язык – 1 шт. ■ лук репчатый – 1 шт. ■ морковь – 2 шт. ■ стебель сельдерея – 3 шт. ■ корень петрушки – 1 шт. ■ лавровый лист – 2 шт. ■ черный и душистый перец – по 5 горошин ■ мясной бульон – 1 л ■ белое вино – 150 мл ■ желатин – 40 г.

ПРИГОТОВЛЕНИЕ:

■ Язык нужно замочить на полчаса в холодной воде, затем поскоблить его ножом, промыть. На варку нужно класть язык в кипящую воду. Довести до кипения, снять пену, варить на медленном огне 2–3 часа. Узнать, что язык сварился, можно так: проткнуть его ножом и посмотреть, какой сок –

если мутный, то варить дальше, если прозрачный, то язык готов. За 20 минут до конца варки положить корень петрушки, сельдерея, морковь, лук, пряности, посолить. Готовый язык вытаскивать и положить сразу в холодную воду. Сделать желе: желатин замочить в холодной воде на час. Бульон процедить, влить вино, набухший желатин, довести до кипения, но не кипятить. Язык почистить, нарезать красивыми ломтиками и разложить на блюдо. Сверху разложить кружочки моркови. Язык заливать теплым, но не горячим желе. Оставить в прохладном месте до полного застывания. Подавать с хреном, горчицей и свежими овощами.

Татьяна Красина, г. Воронеж

Блинные кружева

Блины – вкусное и сытное блюдо, которое трудно не любить. Тонкие кружевные и пышные, с начинкой и без – каких только блинов не бывает на свете!

ПОНАДОБИТСЯ:

- мука – 280 г ■ яйца – 2 шт. ■ молоко – 250 мл ■ сахар – 50 г ■ сахарная пудра – 30 г ■ разрыхлитель теста – 1 ч. ложка ■ растительное масло ■ щепотка соли.

ПРИГОТОВЛЕНИЕ:

■ Яйца взбиваем с солью и сахаром. Вливаем во взбитые яйца молоко и перемешиваем. Далее муку смешиваем с разрыхлителем, просеиваем и добавляем к яично-молочной массе. Тщательно перемешиваем, чтобы не оставалось комочков.

В глубоком сотейнике хорошо разогреваем растительное масло. Заливаем тесто в кондитерский шприц и выдавливаем в масло в виде кружевной спирали. Когда нижняя сторона блинчика поджарится, осторожно перево-



рачиваем его с помощью шумовки на другую сторону и обжариваем до готовности.

Готовые блинчики выкладываем на бумажное полотенце, чтобы стек лишний жир, после чего кладем на тарелку и посыпаем сахарной пудрой.



Еще больше рецептов блинов, блинчиков и оладушек в специальном выпуске журнала «Домашний повар» – «Масленица». В продаже с 9 января



Лес карликов

КАКОВ УХОД
Карликовые хвойные в уходе неприхотливы. Весной мульчирую их смесью компоста и хвойного опада. В жару поливаю дважды в неделю по ведру на растение, после знойных часов обливаю из шланга можжевельники – они нуждаются в повышенной влажности

Желтые туи, голубые можжевельники и ели, серебристые пихты, меняющие окрас сосны – сегодня эти растения не проблема купить и поселить в своем саду. К этим соблазнам можно прибавить селекционные новинки – ели, растущие наоборот, ели с красными шишками и с ярко-желтыми побегами весной. Словом, садоводу практически невозможно удержаться от покупки...

КОРОТКО О ГЛАВНОМ

- Пробовала выращивать разные сорта тсуги и кипарисовика, но в условиях северного Подмосковья они не устойчивы, не стоит и пробовать.
- На зиму связываю садовым бинтом лишь крону Спилберга, тонкие ветви сосны под тяжестью снега отрываются от ствола, накрываю глубоким ящиком и пихту – она боится солнца, остальным хвойным наши зимы нипочем.
- Пустое пространство между только что посаженными хвойными можно занять примулами, шиловидным флоксом и другими почвопокровными.



Ель обыкновенная Пуш



Сосна горная ВинтерГолд

Вот и мне захотелось собрать в своем саду лучших представителей современных хвойных. Чтобы не превращать небольшую территорию в лес, решила высадить самые интересные хвойные, но в карликовом виде. Зимой такой садик необыкновенно хорош, создает настоя-

щее праздничное настроение, а весной в сочетании с вересками, прострелами и мелкоколючими и вовсе очарователен.

О хвойных с любовью

Для будущей коллекции выбрала солнечное место, на заднем плане уже рос можжевельник обыкновенный, перед ним высадила можжевельник горизонтальный. Задний план пополнила, высадив такие хвойные, как ель обыкновенная Инверса и туя западная Филипс Мэдрик Момент (желтая). Также в садике хвойных разместились: сосна черная Спилберг, ель обыкновенная Пуш, сосна горная Мопс, сосна горная Винтер Голд, ель колючая Глаука Глобоза и ель обыкновенная Литтл Джем.

Гордостью коллекции является пихта Когоутс Айсбрекер в штамбовой форме, необыкновенно хороша и сосна Спилберг благодаря своей полусферической кроне, а золотистая кро-

на сосны Винтер Голд весной приковывает к себе всеобщее внимание.

Карликовые хвойные смотрятся гораздо эффектнее своих высокорослых собратьев, потому как они перед нами, как на ладони, раскрывают свой облик полностью. В них есть особый шарм. А полюбоваться высокорослыми елями и соснами них можно лишь с высоты птичьего полета, к тому же со временем они теряют былую красоту – нижние ветви постепенно становятся неприглядными.

Нюансы посадки

Все хвойные любят солнце, тогда их крона будет наиболее плотной, исключение составляют можжевельники и пих-



Сосна черная Спилберг

можжевельниками находится в тени от дома в период весеннего солнца, а другая часть – с соснами и елями – всегда на солнце.

Место посадки приподняла на 30 см (у меня торфяники), насыпав обычной земли. В основном лесу набрала два мешка супесчаной земли. При посадке добавляла ее в ямки по две лопаты плюс пол лопаты компоста. Удобрениями питомцев решила не баловать, ведь в лесу-то их никто не подкармливает. **Д** Светлана Самойлова, г. Талдом



ВАЖНО!

СКРОМНЫЕ РАЗМЕРЫ КАРЛИКОВЫХ ХВОЙНЫХ, ОДНАКО, ЗАНИЖЕНЫ. ТАК, СОСНА СПИЛБЕРГ И ЕЛЬ ГЛАУКА ГЛОБОЗА УЖЕ НА ЧЕТВЕРТЫЙ ГОД ДОСТИГЛИ МЕТРОВОЙ ВЫСОТЫ И ОСТАНАВЛИВАТЬСЯ НЕ СОБИРАЮТСЯ. ОСТАЛЬНЫЕ ПРЕДСТАВИТЕЛИ ТАКЖЕ НЕ ОТЛИЧАЮТСЯ СОВСЕМ УЖ СКРОМНЫМ РОСТОМ. РЕШИВ ВЫСАДИТЬ ТАКИЕ ХВОЙНЫЕ, ДАННЫЕ ОБ ИХ РАЗМЕРАХ НУЖНО УМНОЖАТЬ НА ДВА, И РАСТОЯНИЕ МЕЖДУ НИМИ ОСТАВЛЯТЬ НЕ МЕНЕЕ 1,5-2 М

ЧТО ДЕЛАТЬ, КОГДА УМЕР БЛИЗКИЙ ЧЕЛОВЕК?



Каждый, кто хоть однажды пережил смерть близкого человека, знает, как тяжелы первые часы после того, как случилось горе. Важно знать и быть готовым к тому, что, как только вы сообщите о факте смерти, информация будет продана «черным агентам» за сумму не менее 25 000 рублей. Помните: пустив в дом «незваного гостя», вы неизбежно станете его жертвой и переплатите за организацию похорон в 2-3 раза больше по сравнению со стоимостью тех же услуг, заказанных в городской специализированной службе по вопросам похоронного дела.

Городская специализированная служба ЗАО «Ритуал-Сервис» (сайт в Интернете www.ritual.ru), учрежденная Правительством Москвы в лице ГБУ «Ритуал», в 1993 году, рекомендует следующий порядок действий в случае наступления смерти близкого человека.

Как уберечь себя от обмана - первые действия!

1. Немедленно обратитесь в проверенную городскую специализированную службу ЗАО «Ритуал-Сервис» по телефону: 8 (495) 310-2-301 (КРУГЛОСУТОЧНО) и вызовите официального городского ритуального агента.
2. Запишите ФИО выехавшего к Вам сотрудника, чтобы не ошибиться и открыть дверь именно ему.
3. Вызовите сотрудников скорой помощи (тел. 103) и полиции (тел. 102).
4. Ни в коем случае не передавайте никому паспорт умершего до заключения договора на оказание ритуальных услуг.

По любым вопросам, которые могут возникнуть в ситуации, когда из жизни ушел близкий, всегда можно получить квалифицированную помощь, позвонив по телефону 8 (495) 310-2-301 или оставив заявку на сайте службы www.ritual.ru (Ритуал.ру). Специалист городской службы незамедлительно возьмет на себя все заботы по организации траурных мероприятий и обеспечит достойное прощание с ушедшим.



Как я лечу острый ларингит

Хронический ларингит – вещь неприятная, болезненные ощущения продолжаются долго. Лекарства помогают временно. Решила попробовать избавиться от этой боли в горле с помощью средств народной медицины

■ Когда мой хронический ларингит начинает обостряться, я перехожу на лечение, которое состоит из нескольких процедур. Предлагаю и вам попробовать этот испытанный способ.

1. Несколько раз в день класть в рот и сосать маленький кусочек прополиса.

2. Утром и вечером класть на шею горячий компресс из настоя цветков ромашки аптечной (5–6 г сушеных цвет-

ков размельчить и залить 1 стаканом кипятка, настоять 30 минут, затем процедить через марлю).

3. В течение дня полоскать горло средством из свежевыжатого сока свеклы – в 1 стакан сока добавляю 1 ч. ложку уксуса. Но я еще разбавляю водой, так как обжигает. Если кто-то менее чувствителен, можно и не разбавлять.

*Юлианна Пуленкова,
Краснодарский край*



Морщины исчезают от липы и ромашки

Думаю, многих представительниц прекрасного пола волнуют морщинки на лице. Предлагаю от них замечательное средство, а помогут нам липа, шалфей и ромашка

■ Делаем смесь – каждой травы берем в равных пропорциях, смешиваем. Теперь возьмем 2 столовые ложки этой смеси и заливаем стаканом кипятка. Настаиваем 30 минут и даем остыть. После этого настоем процеживаем, разливаем по формочкам из льда и отправляем в морозилку.

Два раза в день – утром и вечером – достаем из морозилки по кубику и протираем им лицо и шею. Только будьте осторожны со льдом, не переусердствуйте! Кожа не должна замерзать, ей должно быть прохладно и приятно. Через неделю вы увидите, что ваше лицо преобразилось, кожа стала свежее.

Мария Воронкова, г. Бургас, Болгария

Цветочный крем, укрепляющий ногти

Зимой и весной ногти нередко начинают расслаиваться. Крем да витамины помогают не всегда. Но я изобрела свой крем. Правда, в основе моего изобретения лежит известное народное средство, но я его усовершенствовала

■ Для крема понадобятся цветки сирени, шалфея и медуницы – их я собираю во время цветения. Для приготовления крема беру по одной чайной ложке этих цветков и заливаю льняным маслом. Настаиваю в темном месте 10 дней. После в этот полуфабрикат добавляю чайную ложку прополиса и перемешиваю. Крем смазываю ногти два раза в день, а заодно натираю и сами кисти рук – кожа становится нежной и приятной, а ногти крепкими и здоровыми.

Марина Риваш, г. Москва



ВАЖНО! Прежде чем применять народные методы лечения, посоветуйтесь с врачом

ЖУРНАЛЬНЫЙ ФОРМАТ:
удобно положить в сумочку,
взять с собой в транспорт,
хранить дома любимые номера.

32 СТРАНИЦЫ
полезной, достоверной
и увлекательной информации

ЕЩЕ БОЛЬШЕ ПИСЕМ,
советов и рецептов от читателей

ИСТОРИИ
преодоления и любви,
милосердия и взаимовыручки

СОВЕТЫ И КОНСУЛЬТАЦИИ
ведущих докторов
и опытных психологов

ТАЙНЫ
женской красоты, здоровья
и хорошего самочувствия
раскрывают наши эксперты.

**ПОСЛЕДНИЕ
НОВОСТИ МЕДИЦИНЫ**

КОНКУРСЫ

СКАНВОРДЫ И СУДОКУ
Логические задачи и головоломки

ЛЮБИМАЯ «ПЛАНЕТА ЗДОРОВЬЯ» В НОВОМ ФОРМАТЕ!

**С января 2017 года –
удобнее,
интереснее,
полезнее!**

**Мы по-прежнему с вами,
дорогие читатели!**

Мы готовы ответить
на ваши вопросы,
выслушать советы,
рассказать о важном,
поговорить об интересном.

Мы дорожим вашей дружбой
и готовы радовать интересными
и полезными материалами!



№ 1 (25)
16 января 2017 года

PRESSA.RU

ПЛАНЕТА ЗДОРОВЬЯ

14

рублей*

* Рекомендуемая розничная цена

ПИСЬМА • СОВЕТЫ • НАРОДНЫЕ РЕЦЕПТЫ

ОСТЕОПОРОЗ:
КОГДА СУСТАВЫ
СТАНОВЯТСЯ ХРУПКИМИ

**ПОЧЕМУ
СО ВРЕМЕНЕМ**
ГАСНУТ ЧУВСТВА

**КАКОЙ ЖИР
ПОМОЖЕТ
СТАТЬ СТРОЙНЕЕ**
И МОЛОЖЕ

**10 ПРОДУКТОВ,
КОТОРЫЕ НУЖНО
ЕСТЬ ЗИМОЙ**

16+

✉ Письмо в номер

ИМБИРЬ И МЁД ОТ ПРОСТУД

Небольшой кусочек корня имбиря, примерно 2 см, нужно очистить и натереть на мелкой терке и сложить в кружку. Прибавить лондон и хорошо перемешать. Затем залить стаканом кипятка и накрыть крышкой чем-нибудь, чтобы напиток настоялся. Через полчаса нужно добавить пару чайных ложек мёда, размешать и пить вместо чая.

Анна Смирнова, г. Иранск, Московская обл.

Свежий номер в новом формате в продаже 16 января 2017 года!

РЕКЛАМА. 000 «ИД «Кардос»



Инна Ермакова,
г. Димитровград

Сахарная орхидея на праздничный десерт

Жительница Поволжского городка Димитровград Инна Ермакова умеет готовить великолепные торты, а украшает их живыми цветами: нежными орхидеями, пышными пионами, таинственными гибискусами... Ну, почти живыми. Потому что, разглядывая цветы, прожилки лепестков, сложно поверить, что они сделаны из сахара



Печь торты Инна Ермакова училась по Интернету. А искусству сахарной флористики обучалась на курсах в первопрестольной. Пообщавшись с мастерицей, мы пришли к выводу, что сахарная флористика сродни вышивке стразами Сваровски по золотой парче – занятие не из дешевых. И совсем не из быстрых – на создание, например, одного цветка пиона уйдет часов шесть и больше. Для читателей «ДАЧИ» Инна согласилась провести мастер-класс по изготовлению цветка орхидеи.

Вам понадобятся:

(фото 1)

- Доска из пищевого фторопласта для раскатки мастики с канавками для проволоочки (подойдет кусок туристической пенки)
- Мягкий мат для прокатки лепестков
- Siliconовые отпечатки (вайнеры)
- Стек-резак
- Палочка-шарик для утоньшения края лепестков
- Колесико для вырезания лепестков из мастики
- Проволока № 26, 20, 33
- Краски пищевые сухие
- Кисти синтетические средней жесткости
- Кусачки
- Ножницы (слайсер) и тейп-лента
- Острый нож или скальпель (каттеры)
- Мастика



ВАЖНАЯ ДЕТАЛЬ!

НАЧИНАТЬ УЧИТЬСЯ ЛУЧШЕ С ИЗГОТОВЛЕНИЯ ЦВЕТОВ, СОСТОЯЩИХ ИЗ НЕБОЛЬШОГО КОЛИЧЕСТВА ДЕТАЛЕЙ. ИДЕАЛЬНЫЙ ВАРИАНТ – ИМЕТЬ ПЕРЕД ГЛАЗАМИ НАСТОЯЩИЙ ЦВЕТОК, КОТОРЫЙ МОЖНО РАЗОБРАТЬ И СКОПИРОВАТЬ ПО ЧАСТЯМ. МОЖНО ИСПОЛЬЗОВАТЬ И ФОТОГРАФИИ ЦВЕТОВ

Изготовление:

- На доске с прожилками раскатываем мастику, вставив проволоку № 33. Затем ножом вырезаем губу орхидеи (фото 2).
- Утоньшаем края и придаем губе форму лепестка (фото 3). Палочку-шарик можно изготовить самостоятельно из шпильки и бусины.
- В середину приклеиваем маленький шарик из мастики, надрезав его в середине (фото 4). Для соединения разных частей нужно лишь слегка смочить водой место склеивания.
- На проволоке № 26 формируем и вырезаем лепестки:

3 удлиненных и 2 широких, как крылышки бабочки. Текстуру лепесткам придаем вайнером (фото 5).

- Утоньшаем шариком края лепестков (фото 6).
- На загнутой петелькой проволоке из шарика мастики формируем бутон, разделив его резакром на 5 частей (фото 7).
- Собираем цветок, плотно скрепляя проволоку каждого лепестка и губы. Цветок и бутон лентой крепим на стебле из проволоки № 20 (фото 8).
- Готовую веточку тонируем пищевой сухой краской (фото 9).

СЛАДКАЯ МАСТИКА СВОИМИ РУКАМИ

ПОНАДОБИТСЯ: ■ 500 г сахарной пудры (можно чуть больше – если консистенция получится жидковатой, пудры придется подмешивать) ■ 11 г СМС (пищевая карбоксиметилцеллюлоза – сохраняет товарный вид изделия в течение долгого времени) ■ 10 г желатина замочить на 40 минут в 35 г холодной воды ■ 50 г сиропа пищевой глюкозы ■ 40 г яичного белка (примерно белок одного крупного яйца) ■ 2 ч. ложки кулинарного жира ■ 5–10 капель лимонного сока.

ПРИГОТОВЛЕНИЕ: В подогретый набухший желатин вмешиваем кулинарный жир и глюкозу и все это вливаем в пудру, смешанную с порошком СМС. Сюда же добавляем лимонный сок и белок. Вымешиваем до однородной массы, которая слегка прилипает к рукам. Укладываем в полиэтиленовый мешок и на 6 часов убираем в холодильник.



1

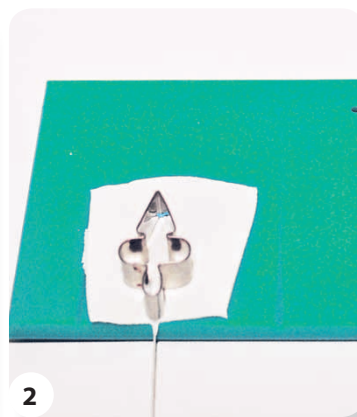

2

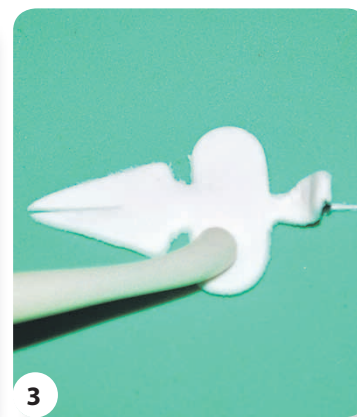

3

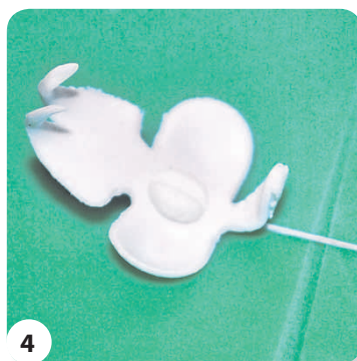

4



5



6

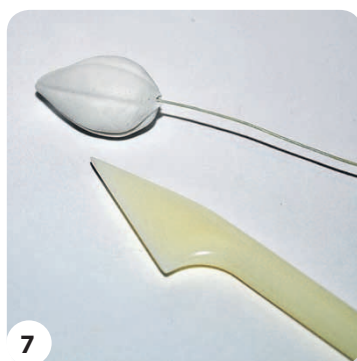

7



8



9



Все объявления на правах рекламы

ВСЕ ДЛЯ ДОМА

БАЛКОННЫЕ-ПОГРЕБКИ.РФ

Балконные погребки для хранения продуктов зимой и летом

- ✓ Зимние или круглогодичные.
- ✓ Объемом до 360л (7 мешков картофеля).
- ✓ Сделано в России

Сетки для овощей в подарок



ООО "ГЕККОН" 115597, ОГРН - 1157746195221
г. Москва, Ясенева улица, 35, подъезд 2

Доставка по России

Бесплатный телефон 8 (800) 555-25-37 Магазин SOK.GURU

РАБОТА

■ Работа на дому: сортировка редких семян, склейка фирм. конвертов, пакетов - 68000р./мес. Материал - бандеролями. Вышлем всем БЕСПЛАТНО: в письмо влож. конверт с адресом. Пишите: 452000 Белебей, а/я21 «Т»-ЦЕНТР. ОГРН 304025504800011

■ Надомная работа или подработка! Сборка авторучек, канцтоваров, фасовка семян. 3/п от 12350 руб. Рабочие материалы почтой. Возраст и регион любой! Условия работы вышлем бесплатно. От вас СМС-заявка (ваши ФИО, почтовый адрес, индекс) по тел. 8-987-840-08-17

СТРОИТЕЛЬСТВО И РЕМОНТ

■ 8-495-741-15-59 Ремонт квартир! Клеим обои 70 руб. м²! Плитка от 300р.! Ламинат 120р.! Линолеум 90р.! Электрика! Выполняем все виды работ! Пенсионерам скидки! Россияне! Высокое качество! Низкие цены! Работаем по Москве и Московской обл.

КУПЛЮ

■ 8-495-364-12-35 Фотоаппараты, объективы, бинокли, фото-, кинотехнику, микроскоп, часы, патефон, муз.инструменты, аудиотехнику, магнитофон, усилитель, деку, модели железных дорог и машин, строительной техники, коллекции, конструкторы, детские жестяные машины, старые детские игрушки. Куплю дорого, оплата сразу.

ТРАНСПОРТ

■ 8-495-664-45-62, 8-967-100-08-00 АВТОВЫКУП ДОРОЖЕ АВТОСАЛОНОВ!! Любых моделей и состояний: подержанные, аварийные, неисправные, а так же грузовые и кредитные, В ДЕНЬ ОБРАЩЕНИЯ. ВЫЕЗД, ОЦЕНКА, ОФОРМЛЕНИЕ БЕСПЛАТНО!! Покупаем МАКСИМАЛЬНО ДОРОГО! Гарантия БЕЗОПАСНОЙ СДЕЛКИ! РАСЧЕТ НА МЕСТЕ!!!

АНТИКВАРИАТ

■ 8-985-778-79-69 ДОРОГО награды, иконы, фарфор пр-ва КУЗНЕЦОВА, ПОПОВА, ГАРДНЕР, СССР, ЛФЗ, Дулево, Вербилки, Германия с любыми дефектами, сервисы, остатки от них, значки, знаки, серебро, изделия из кости, предметы военных времен. Выезд Москва и область.

ДЕРЕВЯННОЕ ДОМОСТРОЕНИЕ

■ 8-985-766-50-48 Сруб бань пятистенки (Псков) из неоцилиндрованной сосны. Доставка и сборка входит в цену. Рубка в «лапу». От 95 т.р. Размер: 3х4, 3х5, 3х6, 4х6, 5х6, 6х6. Различная комплектация. www.srubbani-vam.ru

ПРИЕМ РЕКЛАМЫ В РУБРИКУ «УДАЧНОЕ ПРЕДЛОЖЕНИЕ» ПРОИЗВОДИТСЯ ПО АДРЕСАМ:

ОТДЕЛ РЕКЛАМЫ ГАЗЕТЫ «ДАЧА» 8-495-792-47-73, м. «Кожуховская»	РА «ИМЕДИАКОМ» 8-495-259-40-23, м. «Кожуховская»
РА «СПРАВКА» 8-495-970-08-08, м. «Алексеевская»	ООО «РОССТ» 8-495-645-02-92, м. «Бауманская»
АРТ «КОРУНА» 8-495-944-30-07, 944-22-07, м. «Планерная», выезд курьера БЕСПЛАТНО	РА «ВАРИАНТ +» 8-901-517-33-81, м. «Текстильщики», курьер БЕСПЛАТНО
РА «СОЛИДАРНОСТЬ- ПАБЛИШЕР» 8-499-530-29-07, 530-24-73, м. «Аэропорт», курьер БЕСПЛАТНО	РА «КОНСУЛ МЕДИА» 8-495-778-82-10, 8-905-756-13-43, м. «Петровско-Разумовская»
РА «КАПИТАЛ-МЕДИА» 8-495-380-35-31, м. «Электровзводская»	РА «ИНФОРМ ЭКСПРЕСС» 8-495-543-99-11, м. «Ленинский проспект»
РА «РЕКЛАМА 21 ВЕК» 8-495-724-72-01, м. «Проспект Вернадского», курьер БЕСПЛАТНО	STROKI.INFO (ООО «МАГАЗИН РЕКЛАМЫ») 8-495-669-31-55, 778-12-38, м. «Авиамоторная»
ДЖАМБО ПРЕСС 8-495-925-59-84, м. «Аэропорт»	АРБ «АДАЛЕТ» 8-495-647-00-15, м. «Курская». Прием рекламы в регионах: Санкт-Петербург; Нижний Новгород; Казань; Екатеринбург 8-800-505-00-15 (звонок бесплатный)
РА ООО «ГРИН КЛАССИК» 8-495-926-38-00, многоканал, м. «Семеновская», курьер БЕСПЛАТНО	

РАЗМЕСТИТЬ РЕКЛАМУ В ГАЗЕТЕ «ДАЧА» ПРОСТО:

1. Позвонить **8 (495) 792-47-73**
2. Оплатить через терминал кошелек QIWI
3. Сообщить об оплате

www.kardos.media

ДАЧНЫЙ ТЕСТ

Сколько урожая вам нужно?

У нас с урожаем часто две крайности – либо недобор, либо перебор, когда не знаешь, кому раздать выросшее. А каковы на самом деле ваши истинные потребности в овощах и фруктах? Это можно выяснить, пройдя наш тест, после чего начать планировать посадки-посевы

Сколько человек в вашей семье пользуются дарами вашего участка?

- 1–2 – 0 баллов;
- 3–4 – 1 балл;
- 5 и более – 2 балла, за каждого сверх 5 прибавить еще по 1 баллу.

Сколько человек в вашей семье являются вегетарианцами (веганами)?

- 0–1 – 0 баллов;
- 2–4 – 1 балл;
- 5 и более – 2 балла.

Пользуетесь ли вы погребом или подполом для хранения урожая?

- Да – 1 балл;
- Нет – 0 баллов;
- Есть и подпол, и погреб, и везде все забито – 2 балла.

Как долго у вас в среднем хранятся консервированные овощи-фрукты-ягоды?

- Есть банки, дату изготовления которых мы и не помним, так давно они стоят – 0 баллов;
- Не более 2 лет – 1 балл;

■ За зиму съедаем все, что наготовили летом – 2 балла.

Если в начале сезона у вас осталась картошка с прошлого года, что вы будете с ней делать?

- Раздам соседям – 1 балл;
- Выброшу – 0 баллов;
- Продам, а остатки отправлю в компост – 2 балла.

Заготовки делаете из своего урожая или что-то покупаете?

- Не занимаюсь консервированием – 0 баллов;
- Иногда закупаю на рынке овощи для закруток – 1 балл;
- Покупаю некоторые ягоды на варенье, потому что свои съедаем – 2 балла;
- Ничего не покупаю, свое бы успеть закрутить – 3 балла.

Умеете ли вы продавать излишки урожая?

- Да, это один из источников дохода семьи – 2 балла;
- Нет, раздаю бесплатно – 1 балл;
- У меня не бывает излишков – 0 баллов.

Самую значительную площадь на вашем участке занимают:

- Сорняки – 0 баллов;
- Газон и/или цветники – 1 балл;
- Грядки и теплицы – 2 балла.

В чем вы видите основной смысл «трудовых подвигов» на земельном участке?

- Не вижу смысла, дача для отдыха, а не труда – 0 баллов;
- Люблю выращивать растения и пожинать плоды – 1 балл;
- Надо кормить семью, вот и весь смысл – 2 балла.

Испытываете ли вы на своем участке новые сорта или экзотические виды растений?

- Сажаю, что подвернется под руку в магазине, а уж новые они или нет – не знаю – 0 баллов;
- Регулярно покупаю новинки, увлекаюсь экспериментами – 1 балл;
- Новинки – это риск, мне нужен гарантированный урожай – 2 балла.

ПОДСЧИТАЙТЕ СУММУ БАЛЛОВ

■ 0–5 баллов. Дача для вас – в первую очередь место для отдыха. Что делать с большим урожаем, если вдруг он случается, вы, скорее всего, не знаете, да вам он по большому счету и не нужен. Гамак в тени старой яблони, неприхотливые цветы-многолетники, несколько кустов смородиной-малиной устойчивых к заболеваниям сортов, ухоженный газон – это лучшая идея для вас, которая позволит наслаждаться свежим воздухом, не перетруждаясь.

■ 6–15 баллов. Получение урожая – это ваше хобби. Вы любите возиться с землей, заботиться о «зеленых» братьях, а один из самых приятных моментов – сбор богатого урожая. Количество отнюдь не является вашей главной целью, и зачастую вы теряетесь, не зная, куда девать все это богатство, ведь вам столько не надо. Стоит разработать свой метод превращения излишков урожая в удобрение или плодородную почву, а также поучаствовать в благотворительных программах по передаче продуктов питания нуждающимся.

■ 16–30 баллов. Земля – кормилица, это про вас. Полученный урожай – не баловство и не угощение, а основа благополучия семьи. У вас все четко: есть годами проверенные схемы и сроки посадок, вам не нужно объяснять про агротехнику, хорошие сорта и способы хранения, вы сами кому угодно про это расскажете. Перед вами не стоит вопрос – что делать с излишками урожая, потому что все дары природы идут в дело: в компост, на ярмарку, на переработку. Вам грех не поделиться опытом – начните вести блог в интернете или проконсультировать «неофитов» на форумах по сельскому хозяйству. **Д**



9–22 января



Астрологический
прогноз
от Стеллы
Назаровой

9 ЯНВАРЯ По возможности сегодня лучше остаться дома, посвятить день спокойным занятиям, чтению книг, спорту, заботе о близких. Самочувствие будет не на высоте, поэтому лучше не совершать дальних поездок и не ждать от себя высоких достижений.

10 ЯНВАРЯ Прилив сил, спровоцированный Марсом, может обернуться раздражительностью и усталостью. Сегодня хороший день для рутинных и неприятных дел – самое время сделать уборку в доме и устроить себе разгрузочный день.

11 ЯНВАРЯ Ощущение безволия, раздражительность и напряженность будет мешать подготовиться к работе. День благоприятен для общения и учебы, имеет смысл почитать новости или позвонить коллегам, чтобы быстрее втянуться в рабочий режим.

12 ЯНВАРЯ Прилив энергии в полнолуние нужно использовать по полной программе, включившись в работу, учебу или подготовку празднования Старого Нового года. Вспомните о близких, позаботьтесь об их хорошем самочувствии и настроении.

13 ЯНВАРЯ Если решили начать полезное или, наоборот, бросить вредное в новом году – то сегодня идеальное время для этого. Да и в дальнейшем энергии звезд помогут в развитии личности, укрепят силу воли, повысится уверенность в себе.

14 ЯНВАРЯ Отличный день для творческого и созидательного труда. Идеальным вариантом станут совместные занятия с детьми. В первой половине дня уделите внимание своему партнеру и родителям, чтобы вечер провести в мирной обстановке.

15 ЯНВАРЯ Посещение художественной выставки, экскурсии станет наиболее гармоничным способом провести это воскресенье. Не нужно сегодня уединяться – даже убежденные интроверты будут комфортнее себя чувствовать в окружении друзей.

16 ЯНВАРЯ Следует соблюдать осторожность в поездках, внимательно относиться к попутчикам, следить за своими вещами. Сохранять бдительность нужно еще два дня. Лучшее всего посвятить себя рутинным занятиям и учебе.

17 ЯНВАРЯ День благоприятен для планирования и совершения покупок, а также может принести идеи дополнительного заработка или вложения средств. Сегодня стоит уделить внимание друзьям и родным, которые находятся далеко.

18 ЯНВАРЯ Планировать свои дела, составлять график выращивания рассады или бронировать билеты – замечательное занятие на этот день, лучший способ обуздать хаос с пользой для себя. А вот спонтанно мчаться куда-либо не стоит.

19 ЯНВАРЯ Проявится некоторая усталость духа и тела, не нужно сегодня требовать слишком многого от себя и своего окружения тоже. Энергии этого дня способствуют умеренности во всем – в общении, в еде, в эмоциях.

20 ЯНВАРЯ Непременно нужно найти время для себя – отдохнуть ли, сводить ли себя в кино, а может быть, пойти на массаж или на каток. Следует прислушиваться к своей интуиции и настроению, особое внимание уделить самочувствию.

21 ЯНВАРЯ День благоприятен для обычных субботних дел, которыми вы привыкли заниматься. Но нейтральную энергетику дня может легко изменить ваше настроение, поэтому нельзя позволять себе злиться, раздражаться и нервничать по пустякам.

22 ЯНВАРЯ Сегодня стоит внимательно следить за своей речью, не говорить попусту. Школьникам и студентам учеба будет тяжело даваться, поэтому лучше отдохнуть от занятий. Этот день подходит для домашних хлопот и активного отдыха.

18
РУБ

«Дачный спец» №1/2017 в продаже с 16 января!



ООО «ИД «КАРДОС» 12+

Семена

новинки • качество
• посев

ТАБЛЕТКА ДЛЯ ПЕТУНИИ

Вырастить рассаду петуний – задача непростая. Опытный цветовод скажет, как после ряда разочарований в таком кропотливом деле она начала сеять семена петунии вторые таблетки. И дело пошло!

5 ТОМАТОВ, САМЫХ-САМЫХ...

В 2016 году появились новые сорта и гибриды томата. Проанализировав семенной ассортимент, мы выбрали самые крупные, самые урожайные, самые сладкие, самые устойчивые и самые мелкоплодные помидорки. Расскажем о них подробно

ЦВЕТОЧНЫЕ НОВИНКИ СЕЗОНА

Каждый год селекционеры радуют нас, увлеченных цветоводов, необычными формами и окрасками. На этот раз нашему вниманию представлены черная мак, красные бархатцы, махровая ипомея и гортензия-хамелеон.

Журнал выходит 1 раз в месяц.

Подписной индекс П2960 (в электронном каталоге «Почта России»
во всех почтовых отделениях связи и на сайте <https://podpiska.pochta.ru>)

Реклама

Выбираем розовые томаты для открытого грунта

Томаты для открытого грунта – особые. Залог успеха их выращивания кроется в характерных свойствах этих сортов и гибридов – скороспелости, неприхотливости, устойчивости к болезням и неблагоприятным условиям внешней среды. Помимо этого, современные сорта и гибриды для открытого грунта и укрытий обладают еще двумя немаловажными качествами – отменным вкусом и крупным плодом. Розовоплодные томаты славятся гармоничным вкусом, накапливают больше сухого вещества, пигментов, провитамина А, пектинов, аскорбиновой кислоты. Новинки розовоплодных томатов компании «Гавриш» по сравнению со старыми сортами имеют ряд преимуществ. Новые сорта скороспелые, рано вступают в плодоношение. Они обладают высоким процентом завязываемости, даже в условиях резкой смены температуры и повышения влажности. Дают большее количество плодов в течение вегетации и менее подвержены их растрескиванию и опадению. Имеют высокую урожайность, отличное качество плодов, которое сохраняется после сбора.

Розовый рассвет – один из самых крупных низкорослых томатов. При высоте растений в 60 см плоды достигают массы от 280 до 420 г. Консистенция плодов нежная, вкус сладкий, кожица тонкая. Прекрасный салатный сорт.



Первоклашка – привлекает к себе внимание крупными розовыми плодами массой 240–270 г. Плоды очень нежные, сладкие, сочные, созревают одними с первых. Томат Первоклашка низкорослый, не более 60 см в высоту.

Сахарная Настасья славится скороспелостью и крупноплодностью. Сорт идеален для пленочных укрытий, формируется в один стебель. Плоды массой от 200 до 350 г, сердцевидной формы, с очень нежной мякотью и тонкой кожицей. Вкус плодов сладкий.



Реклама

Подробную информацию о сортах и гибридах
можно узнать на сайте www.gavrishseeds.ru

ГАВРИШ GAVRISH®

Спрашивайте семена компании «Гавриш» в магазинах вашего города

КОНКУРС «ДАЧНЫЕ ИСТОРИИ»
ПОВОД ПОЗДРАВИТЬ
Самый вкусный мед в жизни

■ Старую вербу, росшую у самого крыльца, мы спилили, оставив высокий пенек. Сверху положили столешницу, и получился небольшой удобный столик. Кот Тимофей весь день проводит в цветнике, но теперь на закате стал приходить к пню и сидеть там до самого вечера. Сидел он тихо, как бы прислушиваясь к чему-то, иногда даже беседовал с кем-то на своем кошачьем языке.

Меня поведение кота заинтересовало. Оказалось, что в старом пне появилось дупло, а вокруг него весь жаркий день роятся насекомые, крупные осы, или мелкие пчелы. Они свободно летают по всему участку, особенно много их бывает у водоема. Нас они не трогают, существуют в параллельном мире. Нам они тоже не мешают. Наш сосед Виктор Иванович, умудренный жизнью старик за семьдесят, сразу определил, что это дикие пчелы. Вспомнил, как впервые увидел их еще в детстве, в тяжелые военные годы. В июле 1943 года через освобожденный Старый Оскол три дня шли колоннами танки – на запад, в малоизвестную тогда Прохоровку. Круглые сутки стоял гул, скрежет гусениц, а колонны сопровождали густые облака пыли.

Несмотря на запреты матерей (а отцы практически у всех воевали), мальчишки пытались рассмотреть машины и, прячась, бегали за ними. Виктору повезло: когда несколько машин остановились в поле у старых столбов от ветряных мельниц, он с друзьями оказался рядом. Ребята, несмело выглядывая из канавы, пытались рассмотреть танки. Танкисты их заметили и подождали. Оказалось, что столбы имели дупла, а в дуплах жили дикие пчелы. Бойцы извлекли оттуда мед и угостили ребят. Для мальчишек это был самый вкусный мед в жизни. Танкисты были молодые, веселые и настроены на победу. Виктор Иванович не помнит их

имен и даже лиц, ведь их интересовали только танки. Да еще надо было отбиваться от злых пчел.

...После раздумий мы решили сделать еще один такой же столик – теперь из пня от спиленной березы. Может, на нем тоже появится рой. В солнечные дни я с удовольствием наблюдаю за моими дикими пчелами, как они, всегда очень занятые добычей цветочного нектара, иногда просто отдыхают на цветах.

Надежда Сотникова,
г. Старый Оскол,
Белгородская обл.



ДАЧНЫЕ
КОНКУРС!
ИСТОРИИ

ДОРОГИЕ ЧИТАТЕЛИ!

Жизнь за городом насыщена особыми историями. Какую из них вы чаще всего вспоминаете? Поделитесь с нами – в 2017 году мы продолжаем наш конкурс

**УЧАСТВУЙТЕ
В НАШЕМ КОНКУРСЕ
«ДАЧНЫЕ ИСТОРИИ»**

- Ждем от вас короткие рассказы объемом не более 2 страниц
- Фотографии приветствуются
- Лучшие истории мы опубликуем в газете «ДАЧА»

**БУДУТ РАЗЫГРАНЫ
ТРИ I МЕСТА,
ТРИ II МЕСТА И ТРИ III МЕСТА**

Победители получат:
I место – 3000 рублей
II место – 2000 рублей
III место – 1000 рублей

Конкурс продлится до 30 октября 2017 года!

Наш адрес: 115088 Москва, ул. Угрешская, д. 2, стр. 15,
ИД «Кардос», газета «ДАЧА», конкурс «Дачные истории» dacha@kardos.ru

Я И МОЯ ДАЧА

Морковке хлопаем в ладошки!

■ Вашу газету полюбила сразу, как только познакомилась с ней. Теперь стараюсь не пропускать ни одного номера. Меня в «ДАЧЕ» интересует все, несмотря на то, что я дачница с 36 летним стажем, и практика у

меня большая. Мне очень понравилась рубрика «Я и моя дача», так что решила пополнить ее своими снимками.

Заниматься фотографией я стала 6 лет тому назад, с тех пор, как внуки мне подарили сотовый телефон с камерой. Мне 75 лет, а у меня в душе как будто что-то проснулось – все стало интересно. Вот, например, выросла чудная морковка – одна похожа на ладошку, а другая – на кулачок, а третья – вылитая змея. Все это с нашего огорода.

Вот сосед по даче принес показать веточку, усыпанную яблоками, аж ветка не выдержала, сломалась. Он знает, что бабушка Нина интересуется такими вещами. Делюсь с вами забавными снимками.

С наилучшими пожеланиями ваша поклонница,
г. Александров, Владимирская обл.

- 11.01 Международный день «Спасибо»
- 12.01 День работника прокуратуры РФ
- 13.01 День российской печати
- 14.01 Старый Новый год
- 17.01 День детских изобретений, Всемирный день снега
- 21.01 День инженерных войск, Международный день объятий

ПРАВОСЛАВНЫЕ ПРАЗДНИКИ

- 06.01 Сочельник или Навечерие Рождества Христова
- 07.01 Рождество Христово
- 07-17.01 Святки
- 14.01 Обрезание Господне. Праздник Нового года по старому стилю
- 18.01 Крещенский сочельник или Навечерие Богоявления Господня
- 19.01 Крещение Господне или Святое Богоявление

ИМЕНИНЫ

- 09.01 Антонина, Лука, Степан, Тихон, Федор, Ферапонт
- 10.01 Агафья, Александр, Аркадий, Давид, Ефим, Игнатий, Иосиф, Леонид, Николай, Петр, Симон, Яков
- 11.01 Агриппина, Анна, Варвара, Вениамин, Георгий, Евдокия, Евфросиния, Иван, Лаврентий, Марк, Матрона, Наталия
- 12.01 Анисья, Антон, Даниил, Ирина, Лев, Макар, Мария, Федора
- 13.01 Мартина, Мелания, Михаил, Петр
- 14.01 Александр, Василий, Вячеслав, Григорий, Иван, Михаил, Николай, Петр, Платон, Трофим, Федот, Эмилия, Яков
- 15.01 Василий, Герасим, Кузьма, Марк, Модест, Петр, Серафим, Сергей
- 16.01 Гордей, Ирина
- 17.01 Александр, Архипп, Афанасий, Анисим, Аристарх, Артемий, Афанасий, Денис, Ефим, Карп, Климент, Лука, Марк, Никанор, Николай, Павел, Прохор, Родион, Семен, Сиуан, Степан, Тимофей, Трофим, Феоктист, Филимон, Филипп, Яков
- 18.01 Аполлинария, Григорий, Евгения, Иосиф, Матвей, Михай, Роман, Семен, Сергей, Татьяна, Фома
- 19.01 Феофан
- 20.01 Афанасий, Василий, Иван
- 21.01 Антон, Василиса, Виктор, Владимир, Дмитрий, Георгий, Григорий, Евгений, Емельян, Илья, Михаил, Сидор, Юлиан
- 22.01 Антонина, Захар, Павел, Петр, Филипп

*** УСЛОВИЯ ВЫПЛАТЫ ВОЗНАГРАЖДЕНИЯ ЗА ПРИСЛАННЫЕ В РЕДАКЦИЮ ПИСЬМА**

Уважаемые читатели!
Награда выплачивается за опубликованное письмо, являющееся качественным и значимым информационным продуктом, не требующим дополнений и исправлений:

- 1) в размере 1000 руб. за письмо, опубликованное вместе с авторской фотографией, схемой или иллюстрацией;
- 2) в размере 700 руб. за письмо, опубликованное без авторских иллюстраций.

Авторские иллюстрации могут отсутствовать в публикации по техническим причинам (из-за низкого качества иллюстративного материала) либо из-за непредставления их автором в адрес редакции.

Решение о публикации принимается редакционным коллективом газеты «ДАЧА».

Письма, присланные на конкурсы, розыгрыши, иные специальные акции газеты «ДАЧА», а также содержащие вопросы экспертам газеты или требующие значительной (более 50%) редакторской переработки, не оплачиваются.

Направляя письмо в адрес газеты «ДАЧА», вы даете согласие на сбор, обработку, хранение

ваших персональных данных ООО «Издательский дом КАРДОС» с целью взаимодействия с вами по вопросам публикаций и иной работы издательства. Согласие дается бессрочно и может быть отозвано в письменной форме.

Воспроизведение, в том числе запись и репродуцирование на электронном носителе,

переработка, доведение до всеобщего сведения полностью или частично газеты «ДАЧА», в том числе статей, фотографий, иллюстраций, сканворда и кроссворда, дизайн-макета, запрещено без письменного согласования редакцией и/или издателем.