

12+

# ДАЧА

PRESSA.RU

№ 20 (92) 16 октября 2017 года

Выходит по понедельникам два раза в месяц

ПОДПИСНОЙ ИНДЕКС В КАТАЛОГЕ «ПОЧТА РОССИИ» П2940

**В КАЖДОМ  
НОМЕРЕ –  
РАЗЪЯСНЕНИЯ  
НОВОГО ДАЧНОГО  
ЗАКОНА**

**1000  
РУБЛЕЙ\***  
ЗА ВАШЕ  
ОПУБЛИКОВАННОЕ  
ПИСЬМО

**ЗАМЕНИТ ЛИ ЕЖЕВИКА  
МАЛИНУ?**

стр. 6–7

**ТОНКОСТИ  
УКРЫТИЯ ЛОЗЫ**

стр. 10

**КАК ОСТАНОВИТЬ  
ЧЕСНОЧНУЮ ЭПИДЕМИЮ**

стр. 12

**СБЕРЕЧЬ УРОЖАЙ  
БЕЗ ПОТЕРЬ**

стр. 11

**КТО САМЫЙ МОДНЫЙ  
НА КЛУМБЕ**

стр. 16

**ОСЕННИЙ МАРАФОН** стр. 8

**КАКИЕ ОСОБЫЕ ЗАБОТЫ ДИКТУЕТ ОКТЯБРЬ**

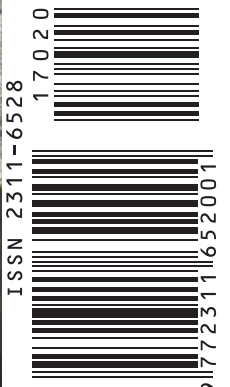





## У ДАЧНОЙ КАЛИТКИ

с Владимиром Огородниковым

Переезд  
на кудыкину гору

■ Нынче гуляли на отвальной соседа с первого этажа. Он на старости лет, как сам говорит, «провернул авантюру» – переехал на постоянное жительство за город.

Человек он одинокий, два года назад жену схоронил. Никакой другой родни у него нет. Обыкновенный пенсионер. То есть – от шестого до шестого числа. И никаких существенных накоплений. Все его богатство – вот эта однушка, в которой прожил последние 47 лет.

А ченч по деньгам получился такой: продал квартиру за 4 млн рублей – купил участок и домик за 3 млн. «Еще и пожить хватит», – доволен, смеется.

Я этот домик видел – помогал мебель перевозить. В сосновой рощице, восемь соток ухоженной территории, рядом озеро. В доме все удобства. Не хоромы, но и не однушка, похожая на западно.

Пишу об этом случае только потому, что он достаточно редкий. Когда тебе за семьдесят, ты редко круто меняешь образ жизни. А тут все иное, как с чистой страницы. Из старой квартиры взял только книги и еще отцовский диван.

Не буду загадывать, как сложится жизнь моего бывшего соседа. Думаю, хорошо сложится. Он это заслужил.

– Последний раз я у печки сидел, огонек слушал, лет шестьдесят назад, – говорил мне старик, – и вот опять выпало. Вроде как вернулся я на круги своя. На свою Кудыкину гору (так назвал он свою усадьбу).

Глаза его были в вечер прощания грустные – переворачивалась, и навсегда, страница его московской жизни. Ничего, старина, грусть пройдет. Останутся шорох сосен над головой, птичий гомон и славные вечера у камина. Да и мы скучать не дадим.

## Календарь работ

16–29 октября

ПН	ВТ	СР	ЧТ	ПТ	СБ	ВС
9	10	11	12	13	14	15
16	17	18	19	20	21	22
23	24	25	26	27	28	29
30	31	1	2	3	4	5



Проведение садовых работ нужно корректировать, исходя из погодных условий региона

## Цветочные

- В конце октября высевают в открытый грунт семена алиссума, астры китайской, душистого горошка, календулы, эшшольции.
- До промерзания почвы нужно успеть посеять семена многолетников: аквилегии, гипсофилы, дельфиниума, примулы, эхинацеи. Посевы мульчируют опилками или песком.
- Высаживают луковицы тюльпанов, нарциссов и гиацинтов на выгонку.
- У зимующих многолетников (астилба, василистник, вербейник, дербенник, лиатрис, лихнис, роджерсия, хоста) срезают всю наземную часть.

Декоративные деревья  
и кустарники

- Для защиты саженцев от подмерзания во время сильных заморозков приствольные круги после обильного полива нужно замульчировать торфяной крошкой или корой.
- В конце месяца укрывают на зиму древовидные пионы, рододендроны и вейгелы. Предварительно удаляют невызревшие побеги, основания растений окучивают землей.
- Крупноцветковые плетистые розы осенью не обрезают. Основания кустов окучивают. Ветви отвязывают от опор и пригибают к земле, закрепляя шпильками.

## Овощные

- Когда наступят морозы, выкапывают хрен. Именно в это время растение накапливает максимальное количество питательных веществ. Но нужно помнить, что корни следует выбрать из земли все до одного, иначе хрен разрастется по всему участку.
- Выкапывают редьку, пастернак и корневую сельдерей. Мелкие корнеплоды петрушки сельдерея можно оставить на грядках под зиму, чтобы ранней весной получить свежую зелень.
- Собирают урожай топинамбура. Клубни слегка просушивают, складывают в ящики, пересыпая опилками. Хранят клубни в погребе или подвале.
- С парников снимают пленку. В теплицах убирают все растительные остатки. Каркас и покрытие внутри обрабатывают кальцинированной содой или хлорной водой.
- В конце месяца (в зависимости от погоды) сеют под зиму морковь, петрушку, шпинат, салат и другие овощные культуры.

## Плодовые

- Когда листва на плодовых деревьях начнет желтеть, перекапывают приствольные круги на глубину 10–20 см. Это поможет снизить численность вредителей, зимующих в почве. Одновременно с перекопкой на каждый 1 м<sup>2</sup> вносят удобрения – перегной или компост (5–7 кг), суперфосфат (30–40 г), калийная селитра (15–20 г). На кислых почвах к удобрениям добавляют известь (150–300 г/м<sup>2</sup>).
- Проводят влагозарядковый полив деревьев.
- Штамбы молодых деревьев защищают от грызунов, обвязав лапником, мешковиной, мелкой сеткой.

## Ягодные

- Подкармливают жимолость. Органические удобрения вносят один раз в 3–4 года под осеннюю перекопку из расчета 8–10 кг/м<sup>2</sup> приствольного круга. Фосфорно-калийные удобрения дают ежегодно – по 30–40 г двойного суперфосфата и 15–20 г калийной соли на 1 м<sup>2</sup>.
- Отделяют и выкапывают отводки и корневые отпрыски у черноплодной рябины, высаживают на постоянное место. Приствольные круги у взрослых растений перекапывают на глубину 8–10 см и вносят 3–4 кг органических удобрений, 8–10 г суперфосфата и 5–6 г хлористого калия на 1 м<sup>2</sup>.

В журнале «Дачный спец» № 10 (в продаже с 16 октября 2017 г.), посвященном теме «Садовый дизайн», вы сможете найти много интересной и полезной информации о том, как украсить свой садовый участок, правильно подобрать растения и создать цветники.

ООО «ИД «КАРДОС» 12+ Реклама

Реклама

### Строим дома, бани

- Фундамент
- Отделка
- Продажа пиломатериалов

СТРОИТЕЛЬСТВО 8-929-662-84-28  
МАГАЗИН 8-967-170-69-17  
ТРАНСПОРТНЫЕ УСЛУГИ 8-903-596-98-68

## НОВОСТЬ

По материалам газеты «Коммерсант»



## Дачу рассмотрят как единый комплекс

■ Правительство России рассматривает законопроект, который позволит собственникам регистрировать принадлежащие им объекты недвижимости не в отдельности, а совокупно. Автором документа является Минэкономки.

В проекте предлагается предоставить собственникам право рассматривать все объекты недвижимости, находящиеся на одном земельном участке, как единый недвижимый комплекс. В соответствии с разработанным правовым механизмом по желанию собственника может быть проведена государственная регистрация

единого комплекса, включающего в себя как сам участок, так и все строения на нем. Однако для этого необходимо, чтобы у земельного участка и недвижимости на нем был один хозяин. Для прекращения существования такого комплекса будет достаточно заявления собственника в Росреестр.

Авторы проекта предполагают, что закон окажется полезным в первую очередь для владельцев дачной и загородной недвижимости, поскольку новые процедуры существенно облегчают оборот (куплю-продажу) такой собственности.





### Спросите Распопова!



Садовод-испытатель, последователь природного земледелия, врач, к. м. н. Геннадий Федорович Распопов на страницах газеты «ДАЧА» ответит нашим читателям



8 (495) 721 50 97  
(в будни с 11.00 до 18.00)

Электронная почта [dacha@kardos.ru](mailto:dacha@kardos.ru)

Другие ответы ищите по хештегу #спроситераспопова

### ПОД ОГУРЦАМИ ЖИВУТ ЧЕРВЯЧКИ

Выращиваю огурцы под дугами, обычно собирал большой урожай, но вот с чем столкнулся. Когда у огурца уже есть 2 семядольных и 2 настоящих листика плюс появляются 2 маленьких листика, вдруг нижние семядоли начинают коричневеть, потом засыхают. Выдернул куст и увидел тоненький, как нитка, червячок длиной около 3 см. Корни огурца были очень слабые. Причина засыхания может быть в этих червях? Так происходит второй год подряд в теплице. В открытом грунте такой проблемы нет. В теплице так же слабо растут и петрушка, и базилик, под ними в корнях тоже обнаружил белых червячков.

Геннадий Георгиевич, Ярославская обл.

■ Уважаемый Геннадий Георгиевич! Скорее всего, все дело в том, что в вашей тепличной почве много гниющей органики, поэтому там заводятся «бе-

лые червячки». Научитесь делать выдержанный рыхлый компост, под огурцы вносите такой компост слоем до 10 см, и урожай вас порадуют.

### ГОДЖИ ТРЕБУЕТСЯ ПАРА

Меня волнует, почему не плодоносит годжи? Растение на участке одно, цветет обильно, но не плодоносит. Дереву три года, плодов нет второй год. Ему, может быть, нужен сосед-опылитель? Как с ним правильно обращаться?

Дарья Тимофеева, Подмосковье

■ Уважаемая Дарья! Растение годжи, в основном, плодоносит на четвертом году жизни. А вашему растению менее трех лет, просто наберитесь терпения. Также обязательно иметь на участке не один, а два куста годжи на небольшом расстоянии друг от друга. Пара необходима для опыления. И надо создавать условия для улучшения микроклимата на участке, обрезать и ухаживать, как за виноградом.



### МУЛЬЧИРОВАТЬ ВЕСНОЙ ИЛИ ОСЕНЬЮ?

Листья из-под яблонь собрать в компост лучше осенью или по весне? Уровень грунтовых вод высокий, поэтому, если листья будут лежать на земле, то весной почва будет прогреваться гораздо медленнее?

Алексей Павлов, г. Шатура



■ Уважаемый Алексей! У меня наоборот. Я даже при высоком стоянии грунтовых вод ежегодно оставляю под яблонями листья и даже дополнительно мешками заносу листву с соседних парков. Так в земле лучше заводятся почвенная живность, которая роет глубокие норки, застывает в них перегной, и весной почва всегда воздушная, рыхлая. Так рано просыпаются грибы и бактерии, которые своей жизнедеятельностью прогревают почву лучше, чем солнце. Главное, не копать, не убивать червей, не разрушать их норки.

### НА ДЕРЕВЬЯХ СВИРЕПСТВУЕТ ЛИШАЙНИК



Этим летом на стволах сливы, красной смородины и других деревьев появились серые наросты, где-то с полсантиметра. Это не мох, похоже на плесень. Соскабливала ножом, протирала влажной тряпкой, но наросты появились снова. Что это может быть? Чем обработать стволы и ветки, чтобы избавиться от наростов?

Людмила Алексеевна, г. Чехов

■ Уважаемая Людмила Алексеевна! Это лето было влажным и холодным, а ранее была суровой зима – растения ослабли. Поэтому в этом году почти во всех садах на стволах деревьев свирепствует лишайник серого цвета. Если растения сильные, то в жаркое лето

лишайник погибает и не вредит посадкам. Но если сад ослаб, то лишайник нужно уничтожить. Раньше обработку делали железным и медным купоросом, но в наше время достаточно опрыскать ствол растений препаратом «Скор» – по инструкции.

# КРЕПКИЕ ТЕПЛИЦЫ

**КРЕМЛЕВСКАЯ**  
ВЫСОКОПРОЧНАЯ ТЕПЛИЦА

8 (495) 648-63-34  
[www.neoform.su](http://www.neoform.su)

МАГАЗИН-СКЛАД:  
г. Москва, 6-я Радиальная ул., д. 7А





## Только сухое окучивание

■ Цветоводы, как правило, на зиму окучивают свои розы. Но этот процесс в сырую погоду, да еще сырой землей создает цветам только дискомфорт. Любой живой организм во влажной среде, к тому же в холода, будет чувствовать себя неуютно. Даже если подгрести к кустам приготовленную сухую землю, она все равно со временем отсыреет, и результат будет тот же. Можно, конечно, использовать листву, но не всякую,

а лучше дубовую и обязательно сухую. Чтобы не намочила, нужно накрыть пленкой. А окучивание роз имеет смысл только в сухую погоду. Самый верный способ насыпать под кусты смесь компоста с песком и торфом. Забота требует времени, но ведь за радость, которую нам доставляют здоровые цветы, нужно и платить.

*Вероника Огольцова, г. Уфа*



## Работы по саду переносятся



■ Этой осенью важно оценить количество осадков, необходимых для сада. Дожди вроде льют, но они кратковременные и почти не дают нужной влаги для плодовых деревьев. Нужно копнуть почву под деревьями – если на глубине 50 см она остается сухой, в середине октября нужно провести влагозарядковый полив.

Особенность этой осени в том, что листва с деревьев до морозов не успеет осыпаться. Поэтому профилактическое опрыскивание медным купоросом и мочевиной против болезней можно провести позже – в конце октября при положительных температурах. В связи с вышеназванным обстоятельством обрезку деревьев этой осенью желательно не делать, а перенести ее на весну.

*Валерия Пронина,  
д. Слобода, Ленинский р-н,  
Московская обл.*

## Лучок сажаю повыше



■ Грядку под лук я перекапываю поздней осенью, перед самыми морозами. И высаживаю лучок, чтобы он весной скорее вззошел, к моменту пробуждения вредителей успел окрепнуть. Высаживаю лук на высоком месте, где много солнца. Урожай никогда не подводил.

*Светлана Мельник, г. Электросталь, Московская обл.*

## Свекла заснула



■ Перед закладкой на хранение свеклу отмываю, сушу и обязательно обрезаю снизу и сверху точки роста. В таком виде укладываю в целлофановые пакеты – и в погреб. Так она словно засыпает и отлично хранится до следующего урожая и совсем не прорастает. Когда надо, достаю несколько плодов, споласкиваю – и в дело.

*Светлана Скоробогатова, г. Зеленоград*

## Дотерпит до морозов



■ Чем дольше корневой сельдерея останется на грядке, тем крупнее выйдет. Поскольку эта осень обещает быть теплой, то и не нужно спешить его выкапывать. К уборке можно приступать, только если есть угроза серьезных заморозков.

*Соб. инф.*

## Окна не заледенеют

■ Сейчас в дачных домах время генеральных уборок и мытья стекол. Знаю один секрет, как сделать так, чтобы оконные стекла были не только чистыми, но и на них не образовывалась наледь. Готовим раствор из половины стакана глицерина, 5–7 капель нашатырного спирта и 1/3 стакана воды. Моем стекла и насухо вытираем. Зимой, когда мы приезжаем на дачу, наши окна никогда не бывают заледенелыми.

*Марина Федорычева, Тульская обл.*



## Грядка – овощехранилище

■ Морковь мы сажаем много – хочется иметь натуральный продукт до весны. Но вот как ее сохранить? Нам подсказали остроумный способ – не выкапывать морковь вообще. И мы приновились часть урожая вывозить в городскую квартиру, а часть оставлять на грядке, в земле. Для того, чтобы она не замерзла в земле, грядку мы утепляем всеми возможными способами. Где-то в начале октября срезаем всю ботву и насыпаем небольшой слой песка, сверху накрываем плотной по-

лиэтиленовой пленкой. На нее укладываем слой земли, листву, опилки – чем толще, тем лучше, тем растениям теплее. Этот растительно-опилочный бутерброд накрываем рубероидом и снова пленкой, чтобы талая вода не попала на грядку-хранилище. Весной, как только растает снег, все это убираем и выкапываем совершенно свежую морковь. Этот способ подходит всем, у кого нет погребов и подвалов.

*Андрей Хорошенько,  
г. Наро-Фоминск*



## Шашкой лучше не махать!

■ Прочитал в последнем номере «ДАЧИ» (№ 19 от 2 октября) материалы о подготовке теплиц к зиме. И был несколько удивлен мнением уважаемого доктора наук Михаила Упадышева о применении серных шашек. Они действительно помогают избавиться от вредителей. Но нет ни слова о том, что ее применение намертво убивает и все полезные микроорганизмы, и насекомых в верхнем, самом плодородном, слое почвы, делая ее практически стерильной. Вся работа огородника на протяжении многих месяцев, а то и лет, уходит впустую. Но каждый ли садовод готов начинать работу с нуля по заселению почвы полезными микроорганизмами? И здесь прав Павел Траннуа, говорящий о том, что свято

место пусто не бывает. На мой взгляд, при правильной работе с растениями и почвой на протяжении многих лет, все процессы регулирования баланса болезней и вредителей будут проходить естественным путем. И основой этого будут здоровые и с крепким иммунитетом растения и сама почва. Тем более, что каждый год мы видим вспышки совсем разных заболеваний и увеличение численности тех или иных вредителей. А значит, уничтожив в теплице осенью все живое, в следующем году мы увидим в ней совсем других неожиданных гостей. И придут они туда, не имея врагов. Помимо этого, надо помнить, что действие серной шашки может отразиться на стальных



[www.i.ytimg.com](http://www.i.ytimg.com)

частях, что всем известно. Одновременно и губительно подействовать на покрытие поликарбоната.

*Игорь Дуничев, г. Калуга*

## ШПАРГАЛКА ДАЧНИКА ЧТО САЖАТЬ ПОД ЗИМУ



■ **СВЕКЛА** – Грибовская плоская А 473, Египетская плоская, Одноростковая, Подзимняя А 474, Сибирская плоская 167/367, Холодостойкая 19.



■ **МОРКОВЬ** – Витаминная 6, Лосиноостровская 13, Московская зимняя А 515, Нантская 4, НИИОХ 336, Перфекция, Шантане 2461.



■ **РЕДИС** – Дунганский 12/8, Стойкий.



■ **САЛАТ** – Берлинский желтый, Крупнокочанный, Московский парниковый, Новогодний.



■ Для подзимних посевов подходят любые сорта шпината, укропа, капусты цветной и краснокочанной, пастернака.



■ Для выращивания **ЛУКА ИЗ СЕВКА** лучше использовать малоначатковые сорта, такие как Даниловский 301, Мячковский 300, Одинцовец, Стригуновский местный, Тимирязевский.









Большинство современных сортов ежевики многократно урожайнее малины, а ее плоды в разы крупнее самых крупных малин. Отдельные сорта ежевики по содержанию сахара могут превосходить малину в 1,5 раза. Однако, несмотря на все достоинства, эта ягода растет далеко не на каждом участке. Между тем, ее легко приручить даже на севере



Блэк Даймонд (BlackDiamond)



Нэтчез (Natchez)



Блэк Перл (BlackPearl)

## Ежевика готова к покорению севера



Вячеслав Якимов, садовод-опытник, автор книги «Ежевика в России», г. Самара

**С**ерьезным препятствием для выращивания ежевики долгое время была колючесть растения, однако за последние десятилетия селекционеры вывели более 100 бесшипных сортов. Выбор теперь большой.

Садоводов России часто постигали неудачи с ежевикой, так как культура создавалась в относительно теплом климате. Ее выращивание в северных районах и средней полосе требует знания особенностей агротехники и сортамента. Те, кто постиг эти знания, уже собирают отличный урожай.

Распространение ежевики в северных районах ограничивают умеренная морозоустойчивость, длинный период вегетации и поздняя растянутая отдача урожая. На этих проблемах остановимся подробнее.

### Проблема 1. Морозоустойчивость

Растение требует укрытия. Но если температуры  $-20$ – $-25^{\circ}\text{C}$  устанавливаются после выпадения снега, то морозоустойчивость сорта не играет особой роли – под укрытием снежное одеяло его надежно защитит.

### Проблема 2. Шипы

Шиповатость увеличивает трудоемкость работы с растением. При этом у шиповатых сортов нет преимуществ перед бесшипными ни по одному из биологических и качественных параметров. Поэтому от шиповатых сортов нужно отказываться.

### Проблема 3. Сроки созревания ягод

Большинство сортов ежевики имеют длинный период вегетации, относительно позднее созревание урожая и долгую отдачу ягод (4–7 недель). Ягода, попадающая под осенние заморозки, может быть потеряна. Поэтому в северных районах собрать полностью урожай позднего сорта проблематично, но при этом даже часть собранного урожая может быть весомой.

В Самаре, например, нет проблемы с созреванием и отдачей ягод. У нас вызревают все современные сорта ежевики, кроме ремонтантных. В августе – начале сентября

заканчиваются сборы поздних сортов Торнфри, Лох Несс, Смустем, Блэк Сатин, Честер Торнлесс, Халл Торнлесс, Чачанска Бестрна, Торнлесс Эвергрин, Трипл Кроун, Апачи. Все перечисленные сорта созревают либо одновременно с Торнфри, либо разница составляет 1–1,5 недели в ту или иную сторону.

При выборе сорта за точку отсчета возьмем срок созревания первых ягод на популярном сорте Торнфри. Известно, что он на широте Москвы обычно не отдает полный урожай. Но в зависимости от географического положения, почвы и местного микроклимата отдает значительную часть урожая. По широте – это линия, проходящая через города: Москва, Казань, Челябинск, Курган, Новосибирск, Кемерово. Понятно, что выращивание перечисленных сортов на этой широте чре-

вато риском невызревания урожая. Чем южнее от этой линии, тем отдача выше. Поэтому нужно выбирать урожайный сорт, созревающий заведомо раньше, чем Торнфри.

### Сорта на выбор

**Ранние.** Наиболее ранний из сортов – Лох Тэй. Начинает созревать на 3 недели раньше Торнфри, весь урожай отдает за 3 недели. То есть заканчивает плодоношение ровно тогда, когда на Торнфри появляется первая зрелая ягода.

Сорта Нэтчез, Блэк Даймонд (университет штата Орегон), Блэк Перл, Коламбия Стар отстают по сроку созревания первой ягоды от сорта Лох Тэй всего на 2–3 дня. В отдельные годы некоторые из этих сортов начинают созревать чуть раньше, чем Лох Тэй.

Сорта Полар и Гай отстают от сорта Лох Тэй всего на 4–5 дней. Сорт Бжезина – на 7–9 дней.

Все перечисленные ранние сорта крупноплодны, урожайны и имеют приятный аромат и кисло-сладкий вкус. Выбор ранних сортов гарантирует полноценную отдачу в северных регионах.

**Поздние.** Из поздних сортов следует обратить внимание на кустарники с короткой отдачей урожая. Это Торнлесс Эвергрин и Лох Несс. Не являясь ранними, они отдают урожай в короткие сроки, что частично компенсирует позднее начало отдачи ягоды.

### ВАЖНЫЕ ДЕТАЛИ

- Отводки и однолетние кустики можно сажать как весной, так и осенью, но весенняя посадка целесообразнее.
- Растения в ряду могут быть одного сорта, так как перекрестного опыления обычно не требуется.
- После посадки землю под кустом засыпают толстым слоем перегноя, затем накрывают мульчирующим нетканым материалом, устойчивым к ультрафиолетовому излучению.



### МЕСТО ПОСАДКИ

Открытое, солнечное, южные склоны



### ПОЧВА

Хорошо прогревающаяся, не сырая, но достаточно увлажненная, кислотность в интервале pH 5,7–6,5



### ПОСАДКА

В посадочную яму вносят несколько ведер перегноя и полстакана золы



### РАССТОЯНИЕ

Сажать рядами. Между кустами колючих сортов в ряду 2–3 м. Между бесшипными – 1,5 м. Расстояния между осями рядов – не менее 2 м



### ПОЛИВ

Обильный в период роста побегов замещения и налива ягоды. Взрослый 4–5-летний куст может потреблять 30 л воды в неделю. Недопустим застой воды.





Весна



Лето



Осень



Укрытие на зиму



Рис. 1

Изменение направления развития побегов замещения (при помощи крючков). В это же время прищипывается точка роста этих побегов

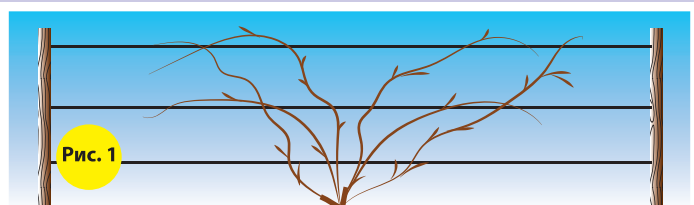

Рис. 3

Куст после обрезки осенью

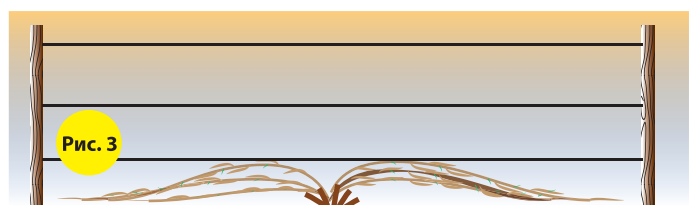

Рис. 2

Куст на шпалере осенью (перед вырезкой отплодоносивших побегов)

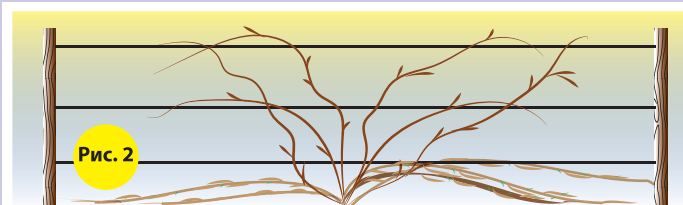

Рис. 4

Укрытие обрезанного куста

### КАКОВ УХОД

Агротехника ежевики садовой во многом сходна с агротехникой малины. Разница только в укрытии и специфике, связанной со строением побегов. Плодоносящие побеги, также как и у малины, подвязываются весной на шпалеру.

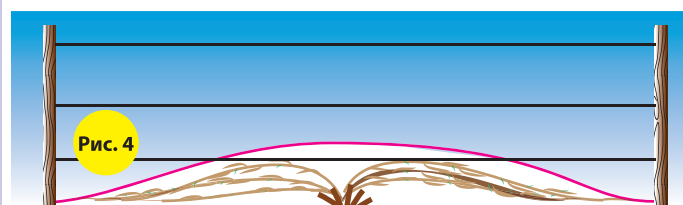
Новые побеги замещения, которые появляются в течение лета, будут плодоносить в следующем году. Их располагают на земле. После сбора урожая отплодоносившие побеги вырезают.

Раздельное выращивание побегов позволяет свободно собирать урожай, так как побеги замещения не путаются с плодоносящими побегами. Также можно избежать перехода вредителей и болезней со старых побегов на новые.

### Осень. Правильно укрываем на зиму

Большинство сортов садовой ежевики требуют пригибания на зиму и укрытия. Наиболее удобно использовать нетканый материал плотностью от 60 г/м<sup>2</sup> и более и не в один слой. Годятся для укрытия и листва, сосновый лапник.

Укрытие необходимо на случай сурового бесснежного предзимья с температурами ниже -20°C, иначе часть сортов может подмерзнуть. Если такое случается, то в течение лета появятся новые побеги замещения, но урожай, собирающийся с прошлогодних побегов, будет потерян.

Стелющиеся сорта нетрудно пригнуть к земле. Сложнее уложить взрослые прямостоящие и полупрямостоящие сорта – у них мощные одревесневшие по-

беги, поэтому их необходимо сформировать под укладку в течение лета.

Летняя подготовка к укладке. Когда молодые побеги достигнут высоты 20–40 см, их отгибают, чтобы развивались не вертикально, а горизонтально в 15–20 см от земли. Фиксируют при помощи крючка, воткнутого одним концом в землю. Процедуру во избежание поломки проводят осторожно. Уложенные побеги вырастают длиной до 3,5–6 м. Они будут плодоносить в следующем году, а в этом сезоне, отягощенные собственным весом, лягут на землю даже без крючков.

Время осеннего укрытия. Укрытие проводят перед наступлением морозов ниже -10°C. Обычно в Средней полосе это конец октября – начало ноября. Нужно стараться, чтобы укрыв-

ание и растения находились как можно ближе к земле – так снегопад засыплет их надежнее.

### Весна. Открываем без спешки

Весной после схода снега укрытие снимают. С подъемом и подвязкой побегов на шпалеру торопиться не следует. Ранний подъем иногда приводит к засыханию части перезимовавших зеленых побегов – корни, находящиеся в плохо оттаявшей земле, в этот период еще не способны подать нужное количество влаги к начавшим вегетацию почкам. Побеги, лежащие на холодной земле, начинают вегетировать всегда позже, чем поднятые на шпалеру.

С прогревом почвы побеги осторожно поднимают и подвязывают на плоскую шпалеру (стойки и натянутые горизон-

тально три проволоки между ними). Высота шпалеры зависит от роста садового – так, чтобы вытянутая рука могла достать верхнюю проволоку. Обычно она располагается не выше 2 м. Нижняя проволока должна находиться на высоте 1 м от земли.

Побеги подвязывают не вертикально, а под углом от 30 до 60°, так как они могут ломаться.

В кусте количество побегов замещения не ограничивают,

но в плотных промышленных посадках, чаще всего, оставляют 5–6 побегов замещения на куст, чтобы избежать загущения. **Д**



### ВАЖНО!

**ЗЕМЛЮ ПОД КУСТОМ ТОЛЬКО НЕГЛУБОКО РЫХЛЯТ В РАДИУСЕ ДО 1 М ОТ СТЕБЛЕЙ. ГЛУБОКАЯ ПЕРЕКОПКА НЕДОПУСТИМА, ТАК КАК ВЕДЕТ К ПОВРЕЖДЕНИЮ КОРНЕЙ И ВОЗНИКНОВЕНИЮ ОТПРЫСКОВ. ПРИ РЫХЛЕНИИ РАСТЕНИЕ НЕ ДАЕТ ОТПРЫСКОВ – В ЭТОМ ПРЕИМУЩЕСТВО ЕЖЕВИКИ ПО СРАВНЕНИЮ С МАЛИНОЙ. А ЛУЧШЕ ВСЯКУЮ ОБРАБОТКУ ИСКЛЮЧИТЬ И ЗАМЕНИТЬ МУЛЬЧИРОВАНИЕМ ПЕРЕГНОЕМ**



На правах рекламы.

## Конец мышинной банде!

В некоторых случаях применение отравленных приманок или мышеловок невозможно или нежелательно. Тогда отличные результаты даст применение специального клея. Клей «Котофей» предназначен для отлова мышей и мелких крыс, обладает замечательными клеевыми свойствами, надежно фиксирует «влипших» грызунов. Не содержит токсичных веществ, не пахнет, не отпугивает грызунов запахом. Клей «Котофей» легко на-

носится на подложки, имеет оптимальную консистенцию, не растекается. В намазанном виде очень долгое время не высыхает, не покрывается коркой и не теряет своих свойств. Прекрасно ловит мышей как в сухих, так и во влажных помещениях, а также вне помещений.

*В доме моем случилась беда –  
Мыши гуляли туда и сюда.  
Тогда приобрел я клей «Котофей»  
И за неделю поймал всех мышей!*



# Не как всегда или Что нам диктует эта осень

В этом году природа Средней полосы подсказывает, что с осенними работами можно не торопиться. Один из признаков позднего прихода зимы – кроны деревьев не спешат желтеть в положенный срок. Если у берез желтые листья обычно появляются уже в августе, то ныне показались лишь к концу сентября. Значит, эта осень диктует особые условия работы на участке



Павел Траннуа,  
почвовед, автор  
энциклопедий по садоводству

Сразу стоит сделать поправку: осенью мы готовим посадки не столько к зиме, сколько к следующему сезону. Осенний задел может дать даже большую отдачу, чем добросовестный весенний старт. Речь идет не только о том, чтобы хорошо перезимовали кусты роз и других укрывных растений.

От того, в каком состоянии уйдет под зиму плодовой сад и огород, зависит будущий урожай.

У нас есть лишний бесснежный месяц на подготовку участка к следующему сезону. Надо только запастись теплой курткой и перчатками, чтобы в удовольствие работать на холодном воздухе.

## ПЛОДОВЫЙ САД. Вкапываем удобрения

Есть заметная разница между осенней вкопкой органики в приствольные круги деревьев и весенней. Осенняя предпочтительнее. Проверьте прямо этой осенью на своих самых трудных яблонях – увидите эффект!

Подчеркну, что удобрение плодовых деревьев – это именно вкопка органики (компост, навозный перегной или навоз) в приствольные круги, по тачке на дерево, а лучше по две. Разброс минералки вроде суперфосфата или карбамида по поверхности в данном случае удобрением можно и не считать.

Вкапывать надо локально, пятнами, начиная от периферии (за пределами проекции кроны), но подходить близко к

стволу и не следует. Другими словами, не нужно сплошь перекапывать приствольные круги, так как это сильно травмирует корневую систему дерева.

У кого-то под кроны яблонь трудно подобраться из-за разных кустов, уложенных плиток, тем не менее удобрение должно быть именно вкопано. И еще важно не ошибиться со сроками: в сентябре еще рано удобрять, в октябре – в самый раз, но этой, сдвинутой осенью, можно удобрять и в начале ноября.

**Подзимние посевы семян моркови, лука и зеленных этой осенью лучше отодвинуть на начало ноября. Посадку озимого чеснока можно сдвинуть недели на две**

Штамбы плодовых деревьев должны быть защищены от морозов в обычном порядке. Ягодные кусты полезно полить в октябре-ноябре растворами гуматов с микроэлементами (согласно инструкции). Так весной они рано распустят листья, а после нашего удобрения окажутся в отличнейшей форме.

## ОГОРОД. Грядки – под черный пар

Огород приводится в порядок согласно практикующей вами системе земледелия. Я придерживаюсь системы, когда

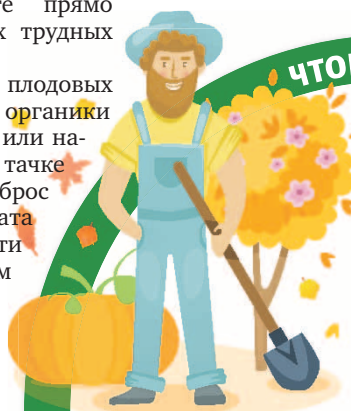

**ЧТОБЫ НЕ ПУСКАТЬ НА ВЕТЕР**

Сидераты часто не успевают вкопать в почву, как принято по правилам. Если их оставить расти, то весной обнаружите лишь «паутинку», а это означает, что весь азот, созданный молодой листвой, попал не в почву, а в атмосферу.

крошева веток именно на вкопку в междурядья – так они летом при всей своей утрамбованности станут пористыми и проницаемыми и для корней, и для жидкой подкормки. Овощи при таком резерве питания вырастают огромными.

## ПОСЕВЫ. Снег нам не помеха

Осенние посевы семян моркови, лука и зеленных этой осенью лучше отодвинуть на начало ноября. Случайно выпавший снег для этого – не помеха: когда он сойдет, уверенно можно сеять. То же касается и посадки озимого чеснока, его можно сдвинуть недели на две. Не нужно, чтобы он сильно прорастал. Однако немного прорасти ему даже положено, только не нужно, чтобы к зиме из земли торчали длинные проростки.

## УРОЖАЙ. Уборка корнеплодов и капусты

Сроки уборки этих культур зависят от сорта и времени посева. Передерживать их на грядках не следует. Если, скажем, вы посеяли морковь позд-

## ПОЧЕМУ ОСЕНЬЮ, А НЕ ВЕСНОЙ?

ВНОСЯ ОСЕНЬЮ ОРГАНИКУ  
В ПОЧВУ, МЫ УБИВАЕМ СРАЗУ ТРЕХ  
ЗАЙЦЕВ.

**1** Умеренная резка корней при копке стимулирует деревья на усиление плодоношения. Но, чтобы это сработало, должно пройти время. Осенью – в самый раз, весной уже поздно.

**2** Осенью почва истощена, а деревьям нужно создать азотистые вещества в тканях для сопротивления морозу. Азотное удобрение им необходимо, но не в сентябре, а попозже, при вхождении в период покоя.

**3** Само удобрение, внесенное заранее, к весне лучше усвоится почвой и послужит легкодоступным питанием. В частности, если вы используете хлорсодержащий компост (с поваренной солью), то с тальми водами избытки хлора вымоются.

неспелого сорта в майские праздники, то октябрь для нее – самое время сбора (200 дней на развитие), независимо от позднего или же раннего прихода осени.

Поздние сорта белокочанной капусты, посаженные в надлежащие сроки, могут оставаться на грядках до ноября, хотя это не так уж обязательно.

Если осень поздняя, но при этом холодная, то лишний месяц для роста овощей нам выигрыша не даст. Для позднеспелых сортов корнеплодов и капусты решающее значение имеет все-таки сентябрь, меньше – октябрь, но никак не ноябрь.

Зато как здорово весной приезжать на свой целиком и полностью подготовленный заранее участок! **Д**





ОДИН ВОПРОС, ДВА МНЕНИЯ

# Греет ли теплая грядка?

## Кубические огурцы

Валентина Егорова,  
г. Павлово,  
Нижегородская обл.



– Мы с мужем этой весной впервые сделали высокую грядку-короб. Взяли четыре листа шифера размером метр на метр, соорудили куб и накидали вниз мелкие пенечки, ветки, бумагу, листву, сверху засыпали земли с перегноем и посадили четыре семечка огурца.

Этот год был трудным, урожаем не баловал, но куб оказался очень кстати – мы с четырех кустов собрали больше огурцов, чем со своих обычных грядок. И ухаживать удобнее – копать не нужно, легко укрывать в холода. А когда кусты стали свисать вниз, как лианы, наша грядка вообще стала украшением огорода.

Говорят, что высокая грядка требует большего полива. Но год был дождливый, всех заливало, а наша грядка очутилась в выигранным положении.

Нам понравилось, мы на следующий год в ней снова посадим огурцы, а потом уже отдадим под лучок или картошку. Такой куб можно года четыре использовать.

Теперь планируем сделать еще одну высокую грядку – под посадку моркови.

## Две большие разницы

Евгений Малинин,  
г. Щелково, Московская обл.



– От теплых грядок я отказался несколько лет назад, как только у меня появилась теплица. Сразу все стало понятно: теплые грядки – слишком хлопотное занятие. Те же парники на дугах весной нагреваются не хуже и позволяют получать ранний урожай. А при наличии теплицы вопрос вообще отпадает. Особенно, если имеются сразу две.

Что такое классическая теплая грядка? Чтобы она отдавала тепло, ее нужно заправить свежим навозом. Причем нужен именно самый-самый свежий, еще не перегоревший, а он мало у кого есть. Обычно все стараются приобретать уже созревший перегной, а у большинства вообще навоза нету, слишком дорогое удовольствие: машина – это уже, считай, полтеплицы по стоимости.

А грядка без разогревающего почву навоза – это обычная высокая грядка. Она, конечно, тоже годится, прогревается на весеннем солнце лучше, чем почва. То есть свою роль играет. Выручает там, где высокий уровень вод. Можно делать высокие клумбы и сажать на них плодовые деревья.

Минус высоких грядок – они быстро пересыхают, за ними все время нужно следить, чаще поливать. Или же сделать автоматический капельный полив, что опять же не всем по силам, а по уму сделанная автоматика и не всем по карману. Для южных регионов высокая грядка – это гибель для растений, я знаю, что там вообще сажают в траншеи.

Осенью садоводы стараются заложить теплые грядки, чтобы весной поскорее посеять на них семена и получить ранний урожай. Но что такое на самом деле теплая грядка? Чем она отличается от высокой? Перед тем как затеять подобное сооружение, обратимся к опыту дачников – стоит ли игра свеч?

## «ПОЛКОВОДЦЫ» – флагманы в рядах сладких перцев

Как настоящий Полководец ведет за собой войско, являясь для него эталоном, так и перцы серии «Полководцы» призваны стать флагманами в вашем летнем походе за большими урожаями. И вот почему.



- **Это супер-мощные плоды.** Толщина их стенки может достигать 1 см, она невероятно сочная и ароматная. Такие плоды вы вряд ли могли видеть на рыночном прилавке. Даже если по размеру они могут конкурировать с «Полководцами», то по мощности и сочности «наливной» стенки – вряд ли.
- **Они универсальны в кулинарном использовании.** Такие плоды хороши и при легком тушении, и особенно в свежем виде в салатах. Если останется урожай – заморозьте плоды, нарежьте их небольшими кусочками и сложив в порционные пакеты. При размораживании они не теряют ни вкус, ни пользу.
- **Широкое разнообразие.** Маршал F1, Фельдмаршал Суворов F1 (желтый) и Маршал Жуков F1 (красные) дают особенно крупные цилиндрические, вытянутые плоды массой до 300–400 г, а для полых плодов это весьма внушительные цифры. Масса кубовидных красных перцев «ад-

миралов»: Адмирал Колчак F1, Адмирал Нахимов F1, Адмирал Ушаков F1 и гибрида Мой Генерал F1 чуть меньше – 250–300 г, это стандартные, мощные «кубы», которые пользуются огромной популярностью среди огородников в нашей стране. Адмирал Колчак F1 имеет плоды желтые, что говорит о высоком содержании бета-каротина. Генерал Деникин F1 и Генерал Врангель F1 выделяются формой: они удлиненные, 17–20 см, и довольно узкие. Видя такие плоды на выставочном стенде компании «СеДеК», мно-

гие ошибочно принимают их за острые из-за соответствующей формы. Но и в этих перцах спрятана толстая, ароматная, сладкая мякоть стенки, которая практически не оставляет места для семенной камеры.

- **Надежность.** И «маршалы», и «адмиралы», и «генералы» можно выращивать в обычном дачном парнике. Все они отличаются повышенной стрессоустойчивостью и устойчивостью к таким болезням, как вертициллезное увядание, вирус табачной мозаики. Эти семена охотно покупают сельхозтоваропроизво-

дители, для которых болезнестойчивость и качество урожая – это одни из главных характеристик выбранных сортов. Все «Полководцы» могут похвастаться достаточно высокой урожайностью – 7–8 кг с 1 кв. м, а также пригодностью для транспортировки и длительного хранения.

- **Они приспособлены к вашим условиям.** Прекрасные результаты «Полководцы» показали в пленочных укрытиях в разных регионах России: в условиях как Подмосковья, так и Архангельска, и Хабаровска. Даже в сентя-

бре-октябре, когда в средней полосе начинаются первые ночные заморозки, растения продолжают завязывать плоды и набирать массу в обычной неотапливаемой теплице.

### ЖЕЛАЕМ ВАМ ДИКОВИННЫХ УРОЖАЕВ!



Основатель компании «СеДеК» Сергей Дубинин [www.SeDeK.ru](http://www.SeDeK.ru) [www.DubininSergey.ru](http://www.DubininSergey.ru)

## Семена «СеДеК» – с доставкой по всей России!

Интернет-магазин [www.SeedsMail.ru](http://www.SeedsMail.ru) e-mail: [zakaz@seedsmail.ru](mailto:zakaz@seedsmail.ru)  
Тел.: 8-800-707-93-90, доб. 101 (Звонок бесплатный на всей территории РФ)  
142000, Московская обл., г. Домодедово, Каширское шоссе, 62, а/я 150 «ПДАЧ»  
Минимальная сумма заказа – 500 руб.

\*Для получения скидки введите номер купона при заказе в интернет-магазине или сообщите при других способах заказа.

## Скидка 5%

для читателей газеты «ДАЧА» при заказе семян почтой № купона: ПДАЧ1017\*

Спрашивайте семена компании «СеДеК» в магазинах вашего города!





# Час икс виноградной лозы

После первых сентябрьских заморозков садоводы запаниковали. Спрашивают: не пора ли укрывать виноград? Однако в средней полосе и севернее до осенней обрезки и укрытия винограда есть, как минимум, еще 2–3 недели. За это время еще нужно сделать целый ряд мероприятий – и с учетом особенностей этого сезона



**С**амое главное условие для винограда – это вызревание лозы. Если лоза не вызрела, никакие укрытия не спасут. В своей предыдущей статье «Трудное лето для винограда» («ДАЧА» №16 от 21 августа) я уже писал, что для этого нужно сделать. Очень надеюсь, дорогие читатели, что вы воспользовались моими советами.

## Внимание молодым

Особого внимания сейчас требуют молодые посадки. Они менее зимостойкие. У них нет сильной корневой системы и большого запаса старой древесины, которые помогают взрослому виноградному кусту восстанавливаться, казалось бы, даже после безнадежных ситуаций. Надо сделать все, чтобы в оставшееся до укрытия время побеги продолжали вызревать.

Для этого побеги размещают горизонтально на нижней проволоке шпалеры или прямо на земле, если пока шпалер нет. Укрывают их от возможных заморозков. Если днем появилось солнце, открывают лозу. На ночь закрывают снова.

Пока на винограде есть листва, процесс вызревания лозы продолжается, значит, листве надо продлить срок жизни. С приближением заморозков



**ВАЖНО!**  
ПОМНИТЕ, ЧТО ПЛЕНКА ПОМОГАЕТ РАСТЕНИЮ ТОЛЬКО ДО -1°C. ДЛЯ УКРЫТИЯ ЛОЗЫ ЛУЧШЕ ИСПОЛЬЗОВАТЬ НЕТКАНЫЙ УКРЫВНОЙ МАТЕРИАЛ В ОДИН ИЛИ ДВА СЛОЯ

вызревание идет даже интенсивнее. Но если листья прихватило морозом, то «сеанс» окончен.

Следят за кустом. Коричневая окраска должна подниматься снизу вверх. С приближением постоянных заморозков (конец октября – начало ноября) проводят влагозарядковый полив, обрезают невызревшую часть побегов, остальную накрывают пластиковым ведром или обрезанной 10-литровой бутылкой из-под питьевой воды, и все это засыпают землей. Над кустом должен быть холмик.

Лозу можно положить на грунт, закрыть ее мешком, и тоже засыпать землей.

## ЗАСЫПКА ЗЕМЛЕЙ

- Есть рекомендация засыпать лозу просто землей. Думаю, что она малоподходящая. К моменту укрытия могут начаться дожди, а накрывать виноград мокрой землей нездорово. За этим последуют болезни. У мокрой лозы даже слабый мороз разорвет ткань и погубит почки. Может, где-то погода и позволяет засыпать сухой землей, но как это сочетать с влагозарядковым поливом? В конечном счете каждый решает сам.

В этом году виноград в средней полосе не порадовал урожаем. Больше повезло тем, кто выращивает лозу в теплице. У меня в двух теплицах полтора десятка кустов разных сортов и разного возраста. Поскольку они неотапливаемые, отсутствие тепла летом тоже сказалось. Я искусственно ограничил урожай. И тем не менее с некоторых кустов собрал 10–15 кг, что значительно больше средних показателей.

Выращивание винограда в теплице – это отдельная тема, которой мы коснемся в одной из будущих публикаций.

## Забота о взрослых кустах

А теперь рассмотрим мероприятия для плодоносящего куста. Я сначала провожу предварительную обрезку, удаляю тонкие, сломанные, сухие побеги, старые ржавые листья и так далее. Снимаю лозу со шпалеры, размещаю все на нижней проволоке горизонтально, закрываю от возможных заморозков.

Если есть солнце, лозу открываю, на ночь закрываю снова. Перед обрезкой провожу влагозарядковый полив. После обрезки у

меня идет обработка 3–4 %-ным раствором ЖК (железный купорос). Причем опрыскивать нужно не только кусты, но и землю под кустом. Но перед этим обязательно убрать из-под куста всю опавшую листву – там обычно зимуют споры грибных болезней.

## Сухое укрытие

Обрезанный куст связываю и укладываю или в короба, или в канавы между кустами. Утепляю укрывным материалом, поверх еще кладу влагонепроницаемый материал (брезент, рубероид, шифер и т. д.). Есть и другие способы укрытия, но это на любителя. **Д**

Леонтий Кирагин,  
г. Казань

## ЗАЩИТА ОТ МЫШЕЙ

■ Виноград также необходимо защитить от мышей, они одни без всяких морозов способны лишиться не только будущего урожая, но и самих кустов. Некоторые виноградары для зимнего утепления лозы используют солому или сено. Если у вас под рукой есть такой материал, то это хорошее решение: тепло, сухо и не душно. Такого же мнения придерживаются и грызуны – и под соломой с удовольствием устраивают свои зимние «квартиры», а виноградные лозы расценивают как продукт питания.

■ Есть разные способы борьбы с мышами. Многие просто используют отраву. Однако весной не очень приятно собирать мертвых грызунов. Я под кустами оставляю одноразовые стаканчики с ваткой, смоченной соляной кислотой. Кусты остаются нетронутыми, а мыши питаются у соседей.

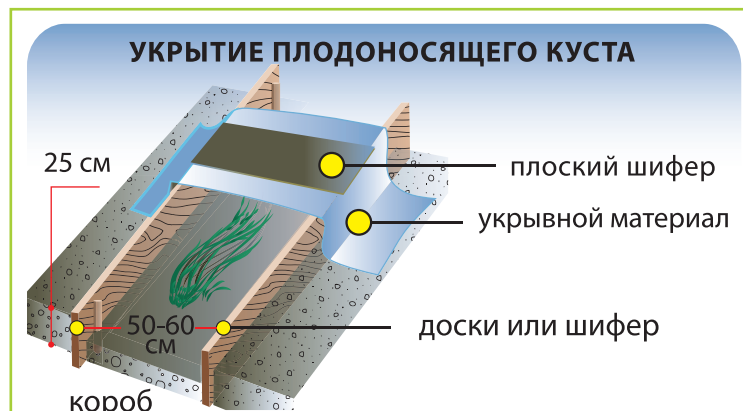
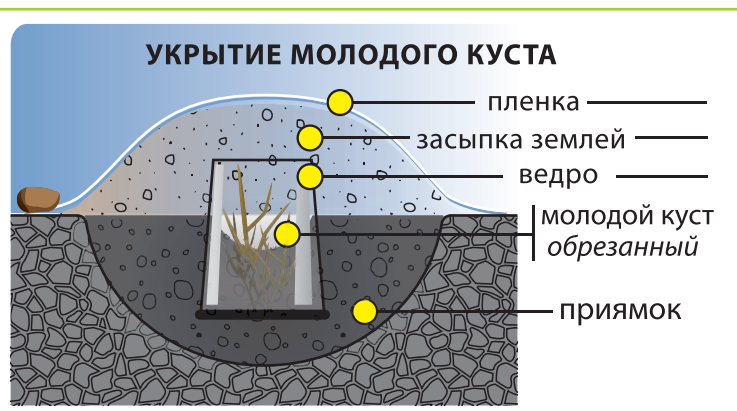





Казалось бы, мы уже собаку съели на способах хранения урожая, а нет, где-нибудь да дадим промашку. Где же мы обычно теряем бдительность и допускаем ошибки?

Советы экспертов «ДАЧИ» позволят минимизировать потери

# Где мы чаще ошибаемся?

## Акцент на цвет и жилки



Михаил Цунель, к. с.-х. н.,  
ВНИИ овощеводства  
закрытого грунта:

– В первую очередь важны сорта, которые выращивают дачники. Еще на стадии покупки семян нужно выбирать поздние сорта, предназначенные для хранения. На пакетиках иногда так и пишут – для хранения.

Бывает, что хранилище – будь то погреб или ящик – дачники закрывают и забывают. Но овощам нужна вентиляция. Если картофель сложен в большие ящики, то с боков необходимо обеспечить доступ воздуха.

При покупке капусты для хранения нужно обратить внимание на цвет – хорошо хранятся кочаны темно-зеленого цвета с голубизной. Также у «долгоиграющей» капусты особые жилки, расположенные параллельно.

## Припудриваем картофель



Евгений Симаков,  
д. с.-х. н., профессор, ВНИИ  
картофельного хозяйства  
им. А.Г. Лорха:

– Учитывая, что в этом году во многих регионах картофель успел поразить фитофтороз, клубни нельзя просто заложить на хранение и забыть. Придется чаще перебирать – вот здесь дачники чаще всего и ошибаются. Касаясь руками больных клубней, затем здоровых, переносят инфекцию на нормальные плоды. Поэтому следует работать в перчатках и руки обязательно периодически опускать в известь. Картофель, лежавший рядом с пораженным клубнем, тоже лучше припудрить известью (это калий, легко смывается, вреда не принесет).

Вторая частая ошибка дачников – игнорирование температуры хранения и влажности. Конечно, не у всех есть погреб, тем не менее, картофель хорошо хранится при температуре до 4–5°C, не выше. А семенной – при 2–3°C. Если влажность меньше 80–85%, то клубни теряют вес.

## Небрежность не прощается



Григорий Монахов, селекционер,  
к. с.-х. н., РГАУ МСХА  
им. К. А. Тимирязева:

– Перед закладкой корнеплодов на хранение овощеводы обычно сушат морковь, свеклу, картофель, но иногда передерживают на солнце, так что плоды вянут. Нельзя пересушивать корнеплоды, а лук, наоборот, нужно хорошо подержать на солнце, чтобы не появилась гниль на шейке. Болезнь чревата и в случае, если недосушенный лук заплетают в косы.

Нельзя также небрежно относиться к срезке ботвы свеклы, моркови – она начнет гнить, инфекция перейдет к плодам. Ботву срезают вплотную к корнеплоду, оставляя всего 1–2 мм. Капусту закладывают на хранение с 1–2 кроющими листьями, а кочерыжка должна оставаться не больше 1–2 см.

Температура хранения капусты и корнеплодов разная, поэтому их нельзя держать вместе. В крайнем случае капусту нужно помещать ближе к выходу, где холоднее. Оптимальная температура хранения для нее 0–0,5°C и высокая влажность.

ФОТО: Ijupco Smokovski/Peter Zijlstra/Visual Generation/Shutterstock/TACC



**Вместе - дешевле!**

**ГАВРИШ ГС ГАВРИШ®**

Подробную информацию о сортах и гибридах  
можно получить на нашем сайте  
[www.gavrishseeds.ru](http://www.gavrishseeds.ru)



**ПО ВОПРОСАМ ПРИОБРЕТЕНИЯ СЕМЯН В РОЗНИЦУ ОБРАЩАЙТЕСЬ ПО АДРЕСАМ:**

- **г. МОСКВА:** ул. Яблочкова, д. 21, магазин «Семена»; ул. Шоссе Энтузиастов, д. 26, ООО Агрофирма «Флос»; 14 км МКАД, внутренняя сторона, рынок «Садовод», здание 2, вход №3, магазин «Бизнес Букет»; улица Петрозаводская, дом 7, корпус 1, магазин «Семена»;
- **г. БРЯНСК:** пр-т Станке Димитрова, д. 108 (ост. Телецентр), тел.: 8 (4832) 42-01-17; пр-т Московский, д. 148 (напротив строительного рынка «Твой дом»), тел.: 8 (4832) 42-00-29;
- **г. КЕМЕРОВО:** садовый центр «УСПЕХ» ул. Тухачевского, д. 50 Г; пр-т Кузнецкий, д. 85 к. 1; ул. 9-го января, д. 2 Б;
- **г. НОВОКУЗНЕЦК:** ул. Пирогова, д. 9 корпус Б «Садовый центр»; пр. Metallургов, д. 9; «Мой Сад»; Новокузнецкий район, с. Кортуково, ул. Зорькина, д. 58 А, «Дачный мир»;
- **г. ПЕРМЬ:** шоссе Космонавтов, д. 63, офис 202 А, 2 эт.; магазин «Дачник»: г. Пермь ул. Красавинская 2-я, 80; ул. Докучаева, д. 50/1. Розничный магазин;
- **г. РЫБИНСК:** магазин «Семян Семьяныч», ул. Кирова, д. 11;
- **г. САНКТ-ПЕТЕРБУРГ:** магазин «Садовод», ул. Ленсовета, д. 91, тел. (812) 364-70-16 (с 10:00 до 20:00 без выходных; в праздники, субботу и воскресенье до 19:00);
- **г. ЯРОСЛАВЛЬ:** ООО «Семена», ул. Угличская, д. 5. Тел. 72-00-45





## Нематоды

Поражение донца луковицы, корней и самой луковицы на грядке может означать заражение нематодами. Это серьезная болезнь, бороться с ней очень проблематично.

### КАК ОПРЕДЕЛИТЬ

Если рядом с посадками чеснока чувствуется свойственный ему чесночный запах, – это первый признак присутствия нематоды. Личинки нематод поражают ткани и клетки луковиц, в результате чего образуется вещество аллицин, который и дает знакомый нам чесночный запах. Здоровые растения и луковицы, если их не травмировать, практически не пахнут. Это косвенный способ определения болезни. Прямой метод – обнаружение личинок под микроскопом в лаборатории.



Алексей Поляков,  
зав. отделом биотехнологии  
и инновационных проектов  
ФГБНУ ВНИИО, д. б. н.,  
профессор

Этой осенью в редакцию поступает масса звонков от дачников, которые не успели собрать яровой чеснок – он начал гнить прямо на грядках. Симптомы разные, но по описанию чаще портится и донце, и верхушка луковицы. Поставить диагноз, не видя проблему, разумеется, сложно. Наш эксперт определил возможные причины болезни и соответствующее лечение

# Как остановить чесночную эпидемию



### ЧТО ДЕЛАТЬ

■ Избавиться от источника инфекции, сжечь пораженные растения и луковицы. Практика показывает: если зараженные луковицы закопать или сложить в компост, то личинки нематод могут жить до 20 лет.

■ Луковицы с пораженного участка ни в коем случае не использовать для последующей посадки. Соблюдать севооборот – в течение 4–5 лет не сажать на этом месте чеснок, другие луковичные культуры, а также картофель и землянику.

■ Летом удалять растения с признаками нематодных повреждений. Во время уборки отбирать здоровые луковицы.

■ Для посева использовать только здоровый посадочный материал.

■ Поскольку нематоды чувствительны к высокой температуре, луковицы погружают в горячую воду (50–52°C – на 5–10 минут или 55–57°C – на 3–5 минут). Слабо зараженные зубки чеснока и луковицы лука замачивают в воде при температуре 40 градусов в течение 2 часов.

■ Также известен способ замачивания зубков и луковиц в 1%-ном растворе поваренной соли в течение двух суток или в 3%-ном растворе в течение 15–20 минут при температуре 20–22°C.

■ К сожалению, зарегистрированных противонематодных препаратов (нематоцидов) для применения на посадках луковых культур нет. Нематоциды высокотоксичны, а обработку почвы следует проводить неоднократно в течение нескольких сезонов.

## Фузариоз

*Прохладное и влажное лето этого года спровоцировало распространение фузариозных инфекций.*

### КАК ОПРЕДЕЛИТЬ

Листья желтеют, в их пазухах появляется розоватый налет из спор грибов. Постепенно корни подгнивают и гибнут. На очищенном зубчике заметны водянистые пятна с оранжево-красноватым ореолом, позже луковица становится белой и водянистой. Пораженные растения плохо хранятся.

### ЧТО ДЕЛАТЬ

■ Луковицы с признаками заболевания нельзя использовать для посадки. В будущем посадочный материал следует обработать фунгицидными средствами, такими как «Максим, КС» (зубки замачивать 30 минут в 0,3%-ном растворе, после сполоснуть), медный купорос (замачивать 1 час в 1%-ном растворе), Белизна (раствор разбавить водой в 10 раз и замачивать в течение 1 часа, зубки после обработки не споласкивать).

## Бактериальные заболевания

*Холодная погода и большое количество осадков в прошедшем сезоне могли нарушить питание и дыхание луковиц, в результате спровоцировать бактериальные заболевания.*

### КАК ОПРЕДЕЛИТЬ

На зубках чеснока появляются язвочки. Иногда пораженная ткань приобретает стекловидность, позже мясистые ткани начинают гнить.

### ЧТО ДЕЛАТЬ

■ Избегать глубокой посадки, особенно на глиняных почвах. Глубина посадки чеснока не больше 5–6 см. Во время вегетации систематически рыхлить почву. Полив умеренный.

## Клещи

*Вероятность поражения луковиц клещами велика, если для посадки был использован материал, выращенный в южных регионах.*

### КАК ОПРЕДЕЛИТЬ

Поверхность чешуи покрыта буровой трухой. Донце истончается, отстает от луковицы и загнивает. Корни слабо развиты или отсутствуют. Под сухими чешуями луковиц появляются пятна интенсивного зеленого или желтого цвета. Луковицы начинают вянуть. При хранении высыхают.

### ЧТО ДЕЛАТЬ

■ Уборку проводить только в сухую погоду. Соблюдать севооборот, своевременно уничтожать растительные остатки и провести осеннюю перекопку почвы.

■ Перед посадкой или закладкой на хранение проводить сухое прогревание луковиц при температуре 40°C в течение 8–16 часов или при 35–37°C в течение 5–7 суток. Либо прогреть в горячей воде при температуре 45°C в течение 10 минут.

■ Перед посадкой чеснока почву обрабатывают 0,2–0,4%-ным раствором коллоидной серы (1–2 л на 10 м<sup>2</sup>). Вторую обработку делают за 20 суток до уборки 0,2%-ным раствором (1 л раствора на 10 м<sup>2</sup>).

## ОБЩИЕ РЕКОМЕНДАЦИИ

Покупать посадочный материал только у проверенных поставщиков. Овощеводы, продающие семена на ярмарках, не всегда обеспечивают диагностику болезней и защитные меры, часто не соблюдают технологию выращивания культуры. Уборку проводить в сухую погоду. После выращивания и сушки чеснока необходимо тщательно убрать растительные остатки, сорняки. Почву с осени перекопать и заправить удобрениями, необходимыми для последующей культуры.





# КУДА ВЛОЖИТЬ СБЕРЕЖЕНИЯ?

*В условиях экономической нестабильности вкладывать сбережения нужно в недвижимость считают эксперты. Главным препятствием к вложениям средств является недоступность подобных инвестиций для рядовых инвесторов – необходимые суммы стандартно начинаются от цифр с шестью нулями.*

Компания «Премьера» разработала программы инвестирования, которые позволяют начать инвестировать в недвижимость буквально каждому. «Премьера» объединяет инвесторов с различными инвестиционными возможностями, приобретая высоколиквидную недвижимость на первой стадии строительства, затем реализуя ее после завершения по ценам в 2–3 раза выше. Полученная прибыль пропорционально распределяется между инвесторами.

## ЛЮБАЯ МОНЕТА ИМЕЕТ ДВЕ СТОРОНЫ

Пытаясь сохранить и преумножить свои сбережения, многие вспоминают поговорку «надежно, как в банке» и делают выбор в пользу вкладов в государственные или коммерческие финансовые организации. Такие вложения действительно надежны, но к сожалению низкодоходны.

Существуют на рынке и более «заманчивые» предложения – например, некоторые компании предлагают инвестировать в рынок акций через биржу. И обещают до 100% годовых. Вот только гарантий они не дают абсолютно никаких.

Одновременно обоим требованиям – гарантированной застрахованности средств и отличной доходности – отвечают только инвестиции в недвижимость.



РЕКЛАМА

Компания «Премьера» предлагает отличные условия на рынке инвестиций:

- Сумма инвестирования от 100 000 рублей
- Отличная доходность до 40% в год
- Программы инвестирования на 4, 6, 8 и 12 месяцев
- Ежемесячные выплаты процентов
- Ваши инвестиции застрахованы АСК «РОСМЕД»

## ЧЕМ ЗАНИМАЕТСЯ «ПРЕМЬЕРА»

Выкуп перспективных квартир на стадии строительства с последующей реорганизацией жилья в высококачественные студии и дальнейшей их перепродажей

Приобретение с большой скидкой и последующая перепродажа блоков квартир в строящихся домах (оптовые покупки)

Разделение коммерческой недвижимости на офисы и блоки

Покупка и продажа земельных участков в границах города/пригорода  
Приобретение и перевод земли в другое назначение с последующей перепродажей по более высокой цене  
Перевод недвижимости из жилого фонда в нежилой с последующей перепродажей по более высокой цене

## ПРЕМЬЕРА – ЭТО:

- команда экспертов, обладающих профессиональными знаниями и многолетним опытом работы на рынке недвижимости;
- сбалансированные стратегии инвестирования;
- новые модели мониторинга прибыльности и схемы контроля рисков.

Компания разработала и, наконец, открыла доступ каждому жителю сто-

личного региона к инвестициям до 40% годовых и ежемесячными выплатами процентов. Сохранность инвестированных средств застрахована АСК «РОСМЕД».

**Хотите постоянно получать дополнительный ежемесячный доход? Обращайтесь в офис компании «Премьера» и узнайте все подробности.**

Наши адреса:

• г. Москва, м. «Таганская», Большой Дровяной пер., д. 9, пом. II, этаж 1.

Телефон: 8 800 500-75-23

• **НОВЫЙ ОФИС:**

г. Сочи, ул. Донская, д. 100

Телефон: 8 861 205-15-41

ПРЕМЬЕРА

Агентство  
недвижимости

КОЛЛЕКТИВНЫЕ ИНВЕСТИЦИИ В НЕДВИЖИМОСТЬ

**ПРИНИМАЕМ  
СБЕРЕЖЕНИЯ  
от 100 000 руб.**

до **40%**  
ГОДОВЫХ

Инвестиция	Условие	Процент	Ежемесячный доход
500 000 руб.	4 мес.	25%	10 417 руб.
500 000 руб.	6 мес.	30%	12 500 руб.
500 000 руб.	8 мес.	35%	14 583 руб.
500 000 руб.	12 мес.	40%	16 667 руб.

**Заклучи договор инвестирования до 31 октября и получи подарочную карту Лента номиналом до 30 000р.**

ООО «ЛЕНТА». Юр. адрес: 125057, г. Москва, Чапаевский переулок, д. 10/2, помещение 7п. ОГРН 1167746345062

ежемесячные выплаты • сбережения застрахованы • инвестиции обеспечены недвижимостью

г. Москва, м. «Таганская», Большой Дровяной пер., д. 9, пом. II, этаж 1, пн–пт 10.00–20.00, сб–вс 11.00–18.00

**Горячая линия: 8 800 500-75-23**  
Сайт: [primerainvest.ru](http://primerainvest.ru)

г. Сочи, ул. Донская, д. 100, пн–пт 10:00 – 20:00, сб 11:00 – 17:00. Тел.: 8 861 205 1541

**НОВЫЙ  
ОФИС**

Денежные средства привлекаются на основании договора займа в соответствии с ГК РФ. Выплаты осуществляются за вычетом 13% НДФЛ. ООО «ПРЕМЬЕРА», юр. адрес: 195027, г. Санкт-Петербург, ул. Миронова, д. 9, офис 80. ОГРН 1157847116602. РЕКЛАМА





# Новый закон со своим уставом



*Продолжая разговор о новом садоводческом законе, мы, наконец, добрались до самого важного документа в любом товариществе. Уставу СНТ снова предстоят изменения и испытания – на прочность, точность и соответствие закону*

## Нет никакой срочности, но...

После вступления в силу Федерального закона № 217-ФЗ от 29.07.2017 (напомним, это произойдет 1 января 2019 года) не требуется срочно вносить изменения в устав, равно как и реорганизовывать товарищество. Учредительные документы организаций, созданных до вступления его в силу, нужно привести в соответствие новым требованиям при первом их изменении (в соответствии с ч. 1 и 5 ст. 54 нового Закона). Другими словами, законодатель не устанавливает жесткие сроки для приведения документов в порядок, а лишь напоминает, что это все равно придется сделать.

с требованиями Федерального закона № 66-ФЗ, то в 2019 году в него придется добавить:

- порядок взаимодействия с индивидуальными садоводами, не вступившими в состав товарищества, но имеющими участок в границах СНТ;
- порядок предоставления членам товарищества информации о деятельности товарищества и ознакомления с бухгалтерской (финансовой) отчетностью и иной документацией;
- порядок ведения реестра членов товарищества;
- порядок образования и полномочия ревизионной комиссии.

**Изменить устав СНТ все равно придется, ведь с 2019 года он будет действовать лишь в части, не противоречащей новому законодательству**

Рано или поздно разобраться с уставом действительно придется, ведь с 2019 года он будет действовать лишь в части, не противоречащей новому законодательству. И если на обычной «садово-товарищеской» жизни это никак не отразится, то при возникновении любой спорной ситуации устаревший устав может принести немало огорчений.

## Какие новшества нас ожидают

В новом законодательстве конкретизированы многие протоколы управления, расчетов в СНТ, взаимодействия с садоводами, в том числе индивидуальными. Следовательно, все эти протоколы подверглись серьезным изменениям, их придется учесть при подготовке нового устава.

Однако сам перечень этих протоколов во многом остался прежним. Тем не менее, появились отдельные положения, которые раньше не требовалось вносить в главный документ СНТ, а теперь это становится обязательным. Так, если устав СНТ был утвержден в соответствии

## Необязательно, но рекомендовано

В законе указаны также нормы и правила, которые хоть и не отмечены как обязательные для внесения в устав, но очевидно «рекомендованы» для включения в этот документ:

- порядок ведения делопроизводства в товариществе, в том числе порядок передачи документов в связи с переизбранием, отстранением от должности лиц, избранных в органы товарищества;
- порядок взимания и размер пеней в случае несвоевременной уплаты взносов;
- случаи, когда размер взносов может отличаться для отдельных членов товарищества – например, в зависимости от объема использования имущества общего пользования или размера доли в праве общей долевой собственности.

## Прочитать и расписаться

Согласно новым правилам, теперь каждый желающий вступить в СНТ имеет право на ознакомление с его уставом.

## ПУТЕВОДИТЕЛЬ ПО ТРЕБОВАНИЯМ К УСТАВУ СОГЛАСНО ФЕДЕРАЛЬНОМУ ЗАКОНУ № 217-ФЗ

ОБЯЗАТЕЛЬНЫЕ ПОЛОЖЕНИЯ УСТАВА СНТ	№ СТАТЕЙ
предмет и цели деятельности товарищества	Ст. 4, ст. 7
порядок управления деятельностью товарищества, полномочия органов товарищества, порядок принятия ими решений	Ст. 16–19
порядок приема в члены товарищества, выхода и исключения из числа членов	Ст. 12, 13
порядок ведения реестра членов товарищества	Ст. 15
права, обязанности и ответственность членов товарищества	Ст. 11
порядок внесения взносов, ответственность членов товарищества за нарушение этого обязательства	Ст. 14
состав, порядок образования и полномочия ревизионной комиссии	Ст. 16, 20
порядок приобретения и создания имущества общего пользования	Ст. 24, 25
порядок изменения устава товарищества	Ст. 17
порядок реорганизации и ликвидации товарищества	Ст. 27, 28
порядок предоставления членам товарищества информации о деятельности товарищества и ознакомления с бухгалтерской (финансовой) отчетностью и иной документацией товарищества	Ст. 11, 21
порядок взаимодействия с гражданами, ведущими садоводство или огородничество на земельных участках, расположенных в границах территории садоводства или огородничества, без участия в товариществе	Ст. 5, п. 16 ст. 17
порядок принятия решений общего собрания путем заочного голосования	П. 21–26 ст. 17

А после этого, подавая заявление на вступление в члены товарищества, гражданин должен будет письменно подтвердить, что он ознакомился, согласился и обязуется выполнять требования главного товарищеского документа. **Д**

*Кира Лукьянец, юрист*

## ЕСТЬ ПРОБЛЕМА? МЫ ПОМОЖЕМ

Дорогие читатели! Если у вас возникли проблемы по земельным вопросам, строительным нормам и другим дачным делам, позвоните в редакцию. Наш юрист даст вам квалифицированный ответ через газету «ДАЧА».

Наш телефон  
**8 (495) 721-50-97**

Ждем ваших звонков в будни с 11.00 до 18.00







Консультирует юрист Кира Лукьянец



## Про льготу на общие земли

Какие льготы получает СНТ по оплате земель общего пользования?

Геннадий Степанович, СНТ «Нефтехимик»

■ Если земли общего пользования находятся в собственности садового товарищества как юридического лица, то налог уплачивается на общих основаниях в соответствии с правилами главы 31 Налогового кодекса РФ. Льготы для отдельных видов юридических лиц, а также для различных категорий граждан могут быть предоставлены решением местной власти.

В каждой территориально-административной единице существует совет депутатов, который и утверждает перечень льготников, «скидку» по налогу и способ подтверждения права на льготу. В отдельных местностях, действительно, депутаты решают поддержать развитие садоводства и предоставляют возможность уплатить сниженный налог на землю СНТ. Узнать о наличии льготы можно, обратившись в центр предоставления госуслуг в местной администрации или воспользовавшись электронным сервисом «Справочная информация о ставках и льготах по имущественным налогам» на сайте ФНС.

Возможен и другой вариант – когда земли общего пользования по каким-то причинам не были оформлены в собственность СНТ как юридического лица, а переданы в коллективную собственность членов товарищества. В этом случае, если документы на землю товарищества оформлены в Росреестре, то можно рассчитывать на получение льгот по земельному налогу, предусмотренных для физических лиц. Назначает эти льготы также местный совет депутатов. Федеральным законодательством предусмотрен лишь налоговый вычет – **уменьшение кадастровой стоимости (не налога) земли, с которой берется налог, на 10 000 руб.** Это касается лишь некоторых категорий граждан.

Но и здесь есть препятствие. Дело в том, что получить льготу или налоговый вычет гражданин может только на один участок. И вряд ли члены товарищества согласятся лишиться своей льготы, чтобы получить ее на оплату налога на общие земли.



## Товарищ председатель

Председатель замечательно исполняла свои обязанности на протяжении 8 лет. Зимой продала свой дом и теперь не является членом СНТ. Она выбрана на 2 года, на следующий год нужно проводить перевыборы. Можно ли нам оставить того же председателя? Какие юридические формальности для этого нужно соблюсти?

Ирина, Новая Москва

■ Действительно, в нынешнем законодательстве есть лазейка, используя которую, можно выбрать председателя, не являющегося членом СНТ. Согласно ч. 1 ст. 22 Федерального закона № 66-ФЗ правление избирается прямым тайным голосованием из числа членов садоводческого объединения на срок 2 года общим собранием, если уставом

не предусмотрено иное. Таким образом, необходимо внести соответствующие изменения в устав, и тогда в состав правления и на должность председателя смогут претендовать граждане, не являющиеся членами СНТ.

Однако следует учесть и новый закон о садоводстве, который вступит в силу с 2019 года. В соответствии с

ч. 5 ст. 16 Федерального закона № 217-ФЗ председатель товарищества и члены правления избираются только из членов СНТ. Таким образом, даже если вы проведете хлопотную процедуру внесения изменений в устав, то через полтора года все это станет бессмысленным, и председателя все равно придется избирать из числа товарищей.

## Как достучаться до соседнего предприятия?

СНТ граничит с предприятием. Деревья за забором предприятия старые, падают на нашу сторону, рвут провода. Говорят, существует какой-то нормативный акт, по которому предприятие обязано ликвидировать деревья на расстоянии 15 м от забора. На основании какого документа мы можем заставить предприятие спилить деревья, чтобы они не падали в нашу сторону?

Михаил Михайлович, г. Домодедово

■ Полоса, свободная от деревьев, на настоящий момент требуется только возле ЛЭП. По СНиПам, нормирующим порядок застройки и освоения территории промышленного предприятия, наоборот, предусматривается устраивать санитарно-защитные полосы из зеленых насаждений шириной минимум 40 м. В соответствии с требованиями Закона «О благоустройстве в Московской области» **любой собственник или арендатор земли, будь то предприятие или частное лицо, обязан приводить в порядок прилегающую территорию на расстоянии 5 м от границы.** При этом спилить деревья без разрешения местных властей запрещено.

Поэтому наиболее правильным будет обратиться в местную администрацию с письменным обращением от имени коллектива садоводов, в котором проинформировать о сложившейся ситуации и потребовать принять меры с учетом аварийности деревьев.

Одновременно с этим в адрес предприятия следует направить претензию от имени СНТ как юридического лица.

Суть претензии проста – предприятие по своей вине причинило вред общему имуществу товарищества (имеются в виду порванные провода) и должно добровольно возместить ущерб и не допускать таких ситуаций в будущем. В противном случае СНТ будет вынуждено заказать экспертизу, которая установит ветхость упавших деревьев, и будет взыскивать ущерб через суд.



**БЕСПЛАТНЫЙ ВОПРОС ЮРИСТУ**  
**8 (495) 295-04-04**

Согласно Федеральному закону РФ от 11 сентября 2011 года №324 ФЗ «О бесплатной юридической консультации в Российской Федерации»

**ОТВЕТИМ НА ВСЕ ВАШИ ВОПРОСЫ**

Реклама

**БЕСПЛАТНАЯ ЮРИДИЧЕСКАЯ ПОМОЩЬ**

**8(495)642-38-84**  
**ЗВОНИТЕ ПРЯМО СЕЙЧАС**

Реклама





Бывая в питомниках, обычно задаю один и тот же вопрос – а что у вас чаще покупают? И всюду мне отвечают: сейчас на пике моды гейхера. Благодаря утонченной красоте, которая не увядает даже после осенних заморозков, она заслуживает титула «само совершенство». Ее листья иногда напоминают зарево заката или сливовый пудинг и даже костюм космических пришельцев

## Гейхера всех цветов радуги

**В** последние годы в садах появляются гейхеры не только с зелеными или бордовыми листьями, но и поражающими воображение оранжевой, золотистой и даже серебристо-голубой окраски. Выведены и такие гибриды, на листьях которых имеется цветная сетка из жилок, создающих яркий причудливый рисунок. Необычные новинки, представленные всеми цветами радуги, – дело рук американских, английских и французских ученых.

■ **КРАСНЫЙ** Словно кружевные, винно-красные листья гейхеры **Спарклинг Бургунди** (Sparkling Burgundy) напоминают зарево заката. После осенних заморозков они обретают более темный оттенок. Такой декоративно-лиственный многолетник – идеальный кандидат на оформление территории под кронами деревьев и с северной стороны дома. Гейхере Sparkling Burgundy было присуждено первое место на конкурсе, проведенном в рамках Голландской королевской выставки цветов в 2008 году.

■ **ОРАНЖЕВЫЙ** Крупные, выемчатые, янтарно-оранжевые листья гейхеры **Саузен Комфорт** (Southern Comfort) – настоящая находка для оформления края миксбордера или расположенных в полутени регулярных цветников. Важно, чтобы растение было защищено от палящих полуденных лучей солнца. Ближе к зиме куртины листьев этой гейхеры становятся цвета меди.

■ **ЖЕЛТЫЙ** Большие лопастные листья ярко-желтого цвета с темно-красной сеткой жилок – визитная карточка гейхеры **Электра** (Electra). К концу

### БИОПОРТРЕТ

Природа щедро одарило гейхеру нарядом из фестончатых листьев и ажурной вуалью из миниатюрных колокольчатых цветков. Они не теряют свою привлекательность до двух месяцев. Возвышающиеся над плотными розетками листьев длинные метелки с ярко-красными, розовыми или белыми цветками великолепны не только в саду, но и в срезанном виде. Давние усилия селекционеров были направлены на выведение гейхер с более крупными цветками. Однако затем в зоне интереса оказались и зимующие листья этого травянистого многолетника, так как они декоративны до зимы. Даже когда снег припорошит гейхеру, а затем растает, ее листья остаются украшением сада. Многолетник идеален для оформления бордюров, рокариев и ковровых цветников.

дачного сезона листья становятся приглушенных оттенков, а ближе к зиме обретают рыже-красную окраску. Селекционерам удалось добиться высокой устойчивости этой гейхеры как к засушливым условиям, так и к сильному увлажнению. Так что Electra – желанная гостья и в солнечном рокарии, и в тенистом саду.

### УХОД: ПРОЩЕ НЕКУДА

■ Если осенью кустик из розеток листьев гейхеры становится снизу оголенным, то его под зиму необходимо замульчировать торфом или компостом. Весной же такое растение придется выкопать, разделить и вновь посадить, чтобы нижняя часть черешков листьев оказалась на уровне земли. В результате происходит омолаживание гейхеры – его проводят не реже одного раза в 3–4 года. Весной следует удалять засохшие за зиму листья.



Plum Pudding



Electra



Southern Comfort



Sparkling Burgundy



Cinnabar Silver



Shamrock



Spellbound

■ **ЗЕЛЕНЫЙ** Очень повезло гейхере **Шамрок** (Shamrock): селекционеры с усердием поработали и над ее листьями, и над ее цветками. Окрашенные в желто-зеленый цвет и собранные в высокие кисти они возвышаются над зелеными листьями с изысканным серебристым налетом. Цветы эффектно смотрятся в букете, а их срезка способствует новой волне цветения. Эта гейхера хорошо растет на солнечных участках и подходит для контейнерного озеленения.

■ **ГОЛУБОЙ** Волнистые листья гейхеры **Синнабар Сильвер** (Cinnabar Silver) демонстрируют благородный серебристо-голубой цвет, напоминающий окраску космических костюмов пришельцев из фантастических фильмов. Эта гейхера образует компактные куртины и специально создана как для оформления тенистых участков сада, так и для оконных цветочниц, расположенных с северной стороны дома.

■ **СИНИЙ** В переводе с английского языка название гибридной гейхеры **Плам Пуддинг** (Plum Pudding) означает

сливовый пудинг. Если издали смотреть на коренастые куртины этой гейхеры, то ее листья кажутся синего цвета. При детальном же рассмотрении вблизи видно, что они сочетают в себе сливово-пурпурную окраску и металлический блеск. Это – еще одно великолепное растение для оформления тенистых уголков сада, а также для контейнерного озеленения террас и балконов, куда редко заглядывает солнце.

■ **ФИОЛЕТОВЫЙ** Гейхера **Спелбаунд** (Spellbound) ценится за многочисленные гофрированные розово-фиолетовые листья с серебристым отливом. При выращивании на солнечных участках у них наиболее вы-

ражена фиолетовая окраска, а в тени доминирует серебристая. Эта гейхера быстро разрастается и особенно выигрышно смотрится, когда образует сплошной ковер из декоративных листьев. **А**

Виктория Родионова, к. б. н.





# Яркие проводы осени

Для осени характерны, в основном, золотые тона, а пурпурными нарядами выделяются лишь редкие деревья. К ним относится и бересклет крылатый, который своей яркой листвой способен раскрасить весь сад. Именно он приносит ощущение праздника вслед уходящему сезону



Светлана Самойлова,  
г. Талдом



РАДИ  
ЛЮБОпытства

**В** моем саду растут три вида бересклета, самый эффектный из них – это бересклет крылатый. Красив он не только осенней порой, а декоративен в течение всего сезона. Зимой на фоне снега эффектно выделяются его ветки с широкими лентами коры, что расположены через равные промежутки. Весной интересно смотрятся цветы, а летом красивы широкие «лапки» зеленых листьев.

Бересклет бородавчатый хорошо знаком грибникам, отправляющимся в лес на «тихую охоту». Он привлекает своими эффектными плодами, которые за схожесть со зрачками рыбы прозвали «рыбы глазки».

Бересклет бородавчатый отлично чувствует себя и на дачном участке, хорошо растет в тени. Он может стать достойной композицией в саду природного типа или на заднем плане сада из миниатюрных хвойных. Осенью его листва также приобретает малиновый тон.

Бересклет Коопманна – это изюминка моего сада. Невысокий кустарник до полуметра высотой лучше рассматривать вблизи. Бересклет имеет несколько стелющуюся форму, его побеги отлично укореняются, в результате может выйти некое подобие «коврика».



Бересклет крылатый



Бересклет Коопманна



Бересклет бородавчатый

Бересклет относится к ядовитым растениям. Его плоды содержат алкалоиды, правда, их нужно съесть довольно много, чтобы отравиться.

Плод бересклета – крылатая или шиповатая коробочка, внутри которой находятся семена, покрытые присемянником. Незрелые коробочки – бледно-зеленые, но при полном созревании в зависимости от вида могут стать желтыми, розовыми, малиновыми, бордовыми или темно-пурпурными.

Семенами бересклета питается птица малиновка, которая одновременно и способствует размножению растения.

В народе кустарник называют «сорочьи очки» – за черные бусинки семян, выглядывающих из оранжево-красных коробочек.

На опробковевших ветвях бересклета бородавчатого имеются бугорки, каких не встретишь у других кустарников. Они служат «порами», через которые дышат живые ткани кустарника.

Цветки бересклета кажутся сделанными из воска и издают селечный запах.

При покупке крылатого бересклета желательно выбирать форму *Compactus*. Такое растение не требует обрезки, прекрасно держит шаровидную форму без участия садовода.

нально на фоне узких листьев, похожих на розмарин. К осени их окрас приобретает красивый розовый тон.

## Зимостойкость на высоте

Все три вида бересклета абсолютно устойчивы к невзгодам наших зим, с честью выдержали и прошлую непростую зиму без малейшего намека на укрытие.

## Уход – минимальный

Бересклет – растение для занятого садовода, нуждается в минимальном уходе. Это муль-

чирование компостом весной и полив в жаркие дни.

У бересклета Коопманна ежегодно обрезаю нижние побеги, которые стремятся занять чужое место в цветнике.

## Легкая посадка

Для бересклета предпочтительнее весенняя или летняя посадка. При осенней посадке саженец может не успеть укорениться до наступления морозов.

На торфяниках нужен дренаж. К почве бересклет не требователен, однако в посадочную яму я добавляла ведро компоста, столовую ложку суперфосфата и комплексного минерального удобрения. После посадки важно обильно поливать саженец в течение недели. **Д**

**Бересклет – растение для занятого садовода, нуждается в минимальном уходе. Это мульчирование компостом весной и полив**

## ЧТО ДЕЛАТЬ, КОГДА УМЕР БЛИЗКИЙ ЧЕЛОВЕК?

RITUAL.RU



Каждый, кто хоть однажды пережил смерть близкого человека, знает, как тяжелы первые часы после того, как случилось горе. Городская специализированная служба ЗАО «Ритуал-Сервис» (сайт в интернете [www.ritual.ru](http://www.ritual.ru)), учрежденная постановлением правительства Москвы от 20.04.1993 № 363, информирует о возможности организации захоронения на безвозмездной основе\* и рекомендует следующий порядок действий в случае наступления смерти близкого человека.

### Как уберечь себя от обмана - первые действия

**Если горе случилось дома:** важно знать и быть готовым к тому, что, как только вы сообщите о факте смерти, информация будет продана «черным агентам» за сумму не менее 25 тысяч рублей. Помните: пустив в дом «незваного гостя», вы неизбежно станете его жертвой и переплатите за организацию похорон в 2-3 раза больше по сравнению со стоимостью тех же услуг, заказанных в городской специализированной службе по вопросам похоронного дела.

#### Рекомендуем:

1. Немедленно обратитесь в проверенную городскую специализированную службу ЗАО «Ритуал-Сервис» по телефону 8 (495) 310-2-301 (КРУГЛОСУТОЧНО) и вызовите официального городского ритуального агента.
2. Запишите Ф.И.О. выехавшего к вам сотрудника, чтобы не ошибиться и открыть дверь именно ему.
3. Дождавшись вашего агента, вместе вызовите сотрудников скорой помощи (тел. 103) и полиции (тел. 102).
4. Ни в коем случае не передавайте никому паспорт умершего до заключения договора ритуальных услуг.

Получить круглосуточную консультацию по вопросам организации похорон можно, позвонив по телефону 8 (495) 310-2-301 или оставив заявку на сайте службы [www.ritual.ru](http://www.ritual.ru)

РГС ЖИЗНЬ



Страховая программа «МАРС»

Консультация по страхованию жизни: 8 (495) 310-2-301  
\*Оформление безвозмездных похорон в соответствии с Федеральным законом № 8-ФЗ «О погребении и похоронном деле».

Реклама





# Тихо шифером шурша, снег сползает, не спеша

Люблю наш домик в деревне за тишину и покой, однако приключения у нас тоже случаются. Прошлой зимой аккуратно после новогодней ночи спать уже расположились. За окном легкий морозец, звезды мерцают, а в доме тепло, спокойно. И вдруг посреди этой идиллии что-то загрохотало, дом затрясся, а мы заметались, пытаюсь понять источник какофонии

Позже перепуганным детям мы объяснили сие происшествие: просто Дед Мороз, пролетая над нашим домом, слегка не справился с оленьей упряжкой и задел санями конек крыши. А зима снежная, вот пушистая шапка-то с дома и поползла по скату вниз...

Утром на площадке у дома мы обнаружили кучу снега при-

мерно на кузов самосвала-десяти тонника. Судя по рассказам соседей, коих проблема тоже коснулась, Дед Мороз явно был навеселе и задел не одну крышу. У кого-то сошедший снег сорвал снегозадержатели, поломал водостоки. Это был неприятный момент. Благо ребята у нас в Рязани толковые, быстро определились способом устранения последствий.

## Что нам сказали специалисты

**1 Соблюдать дистанцию.** Со снежной массой не справились те устройства, в которых пожалели количество стоек-держателей для задерживающих снег профилей. Так, например, на трехметровую длину профиля устанавливают, как правило, четыре стойки с промежутком в 1 м, а положен промежуток всего 60 см. Значит, держателей должно быть шесть, тогда профилям гнуться будет сложнее, и упор окажется крепче.

**2 Крепить наглухо.** Крепить держатели необходимо, соответственно, сквозь тело листа строго в обрешетку специальными кровельными болтами с резиновыми подкладками и металлическими шайбами. Ребята их ласково называют «глухарями». Но ни в коем случае нельзя крепить держатели к листу металлочерепицы простыми саморезами (находятся и такие умельцы).

**3 Крепежные стойки необходимо располагать соответственно брусу обрешетки.** Нужно понимать, что шаг обрешетки равен 30 см. Соответственно, крепежные отверстия на «пятке» и «мыске» стойки-держателя должны совпасть с двумя рядами бруса-обрешетки, дабы не продавливать лист металла.

**4 Распределять устройства по всей крыше.** Как показывает практика, одного ряда снегозадержателей

для нашей климатической зоны явно мало. Также один бугорок снизу крыши не удержит наплавающийся сугроб, так что снегозадерживающие устройства нужно распределять по всей крыше. Тут экономия не сослужит добрую службу.

**5 Проверить кровлю на предмет теплопотерь.**

Это легко сделать при первых небольших снегопадах. Обойдите и осмотрите кровлю: там, где образовались круги проталин, и ищите место утечки тепла. Оно является причиной образования наледи и, как следствие, утяжеления снежной шапки.

## Как мы ремонтировали крышу

Вернемся к нашим сорваным в Новогоднюю ночь снегозадержателям. Что делать?! Главное, не паниковать. Поехали мы в строительный магазин, взяли кровельные «глухаря» на размер-два толще предыдущих. Это чтобы перекрыть образовавшиеся отверстия в металле и получить плотное вхождение в старые, развороченные гнезда креплений. Можно также применить увеличенную шайбу с резиновой подкладкой и атмосферостойким герметиком.

Поставили снегозадержатели на старые места, при этом надежно заглушили старые гнезда и увеличили число стоек-держателей для профиля. Если же, к примеру, листы металлочерепицы безнадежно разорваны, то их необходимо заменить. Весь ряд или



СПРАВКА

**ПРОФИЛЬ – ЭТО ПОПЕРЕЧНАЯ ПЛАНКА, НЕ ПОЗВОЛЯЮЩАЯ СПОЛЗАТЬ СНЕЖНОЙ МАССЕ. ОНА БЫВАЕТ В ВИДЕ КРУГЛОЙ, ОВАЛЬНОЙ ИЛИ КВАДРАТНОЙ ТРУБЫ, А ТАКЖЕ РАЗЛИЧНОЙ, НЕ ЗАКОЛЬЦОВАННОЙ ФОРМЫ (ТО ЕСТЬ РАСКРЫТЫЙ ПРОФИЛЬ). ЕГО ДЕРЖАТ СТОЙКИ-ДЕРЖАТЕЛИ.**

частично, это зависит от того, насколько пострадала кровля – рваные края, деформация волн и окончаний, вмятины в районе нахлестов и так далее. У нас, к счастью, до этого не дошло.

Был еще один неприятный момент – снегом сорвало отлив и водосточные трубы. Этот момент нужно отслеживать непосредственно при монтаже. Желоб должен выступать за окончание кровли более чем на четверть, но менее, чем на половину своей ширины. А также надежно крепиться к деревянным элементам кровли и выдерживать вес, как пошутил один из наших мастеров, средней упитанности кровельщика. Тогда проблем с его ремонтом больше не будет.

... А столь любимый детьми и взрослыми Дед Мороз, как и прежде, будет пролетать над нами на снежной упряжке и дарить веселым и жизнерадостным дачникам подарки: кому снега сугроб, а кому и сорванные снегорезы. **Д**

Александр Ивушкин, с. Городец, Спасский р-н, Рязанской обл.

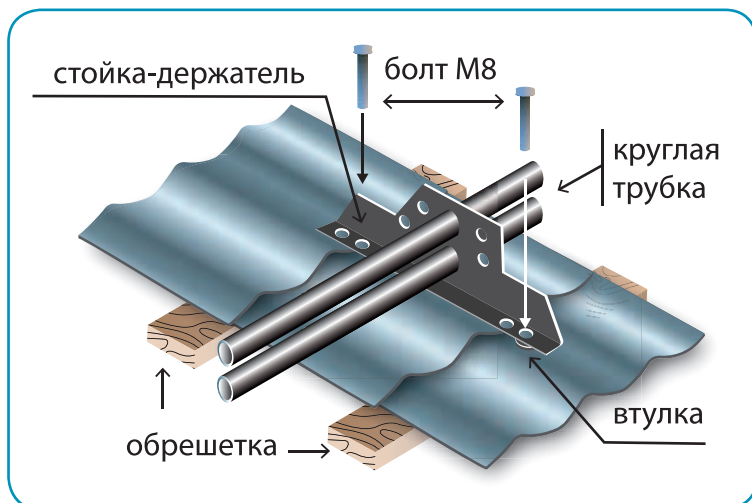
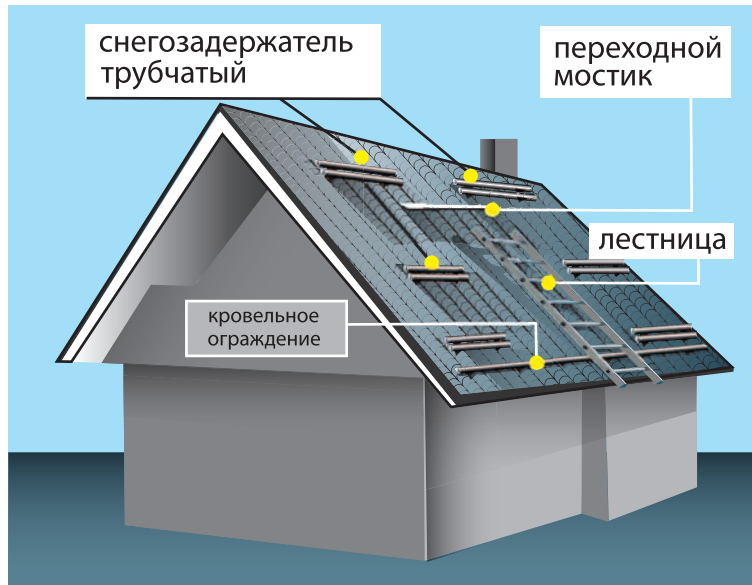

Шаг обрешетки – 30 см, как и у волны металлочерепицы. Соответственно, «мысок» (начало стойки) крепится на верхний брус, а «пятка» (конец) – на нижний.

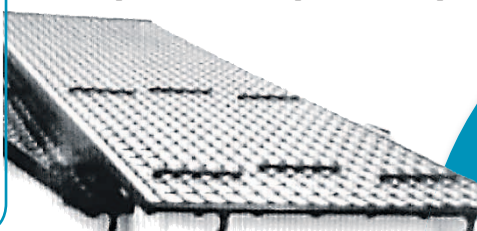

Один из примеров расположения снегозадержателей в несколько рядов.

## НЕ ПОПАДИСЬ НА УДОЧКУ

Некоторые фирмы помимо снегозадержателей предлагают установить на крыше еще и снегорезатели. Это тот случай, когда вас, скорее всего, «разведут» на деньги.

Комбинировать снегорезы и снегозадержатели нет смысла, так как они выполняют одну и ту же функцию. Нужно ставить либо то, либо другое. На деле снегорезы выглядят так же, как и стойки снегозадержателей, только в виде крюков. Иногда их так и называют – «крюки».





# Зонтики для грядок

Нынешнее капризное лето преподнесло всем урок: дачник должен быть готов и к проливным дождям, и к знойному иссушающему солнцу. Посему уже сейчас хорошо бы спланировать строительство «зонтиков» для грядок, которые пригодятся при любых чудачествах природы. Эти укрытия легко соорудить и нетрудно убрать, когда установится нормальная погода



Рис. 1



Рис. 2

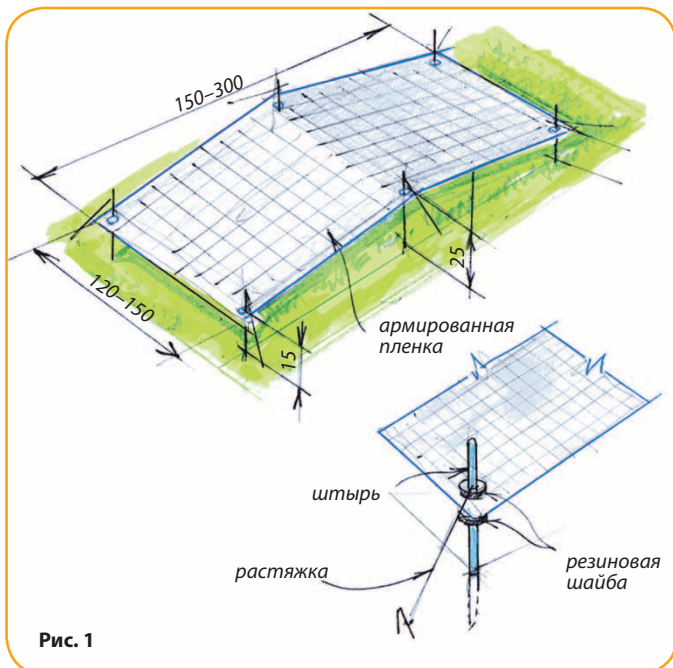

Рис. 3

## ИГРА В КУБИКИ

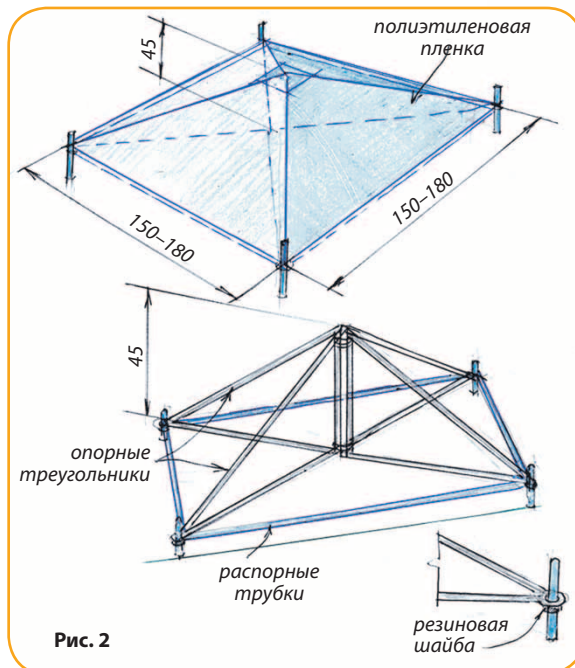
■ При необходимости можно стыковать несколько зонтиков разной конструкции, создавая один большой зонт на грядках, что в свою очередь может стать декоративным украшением огородной части участка.

Читатели нашего издания спрашивают: как можно защитить овощные грядки от излишней влаги? Я предлагаю несколько вариантов «зонтов».

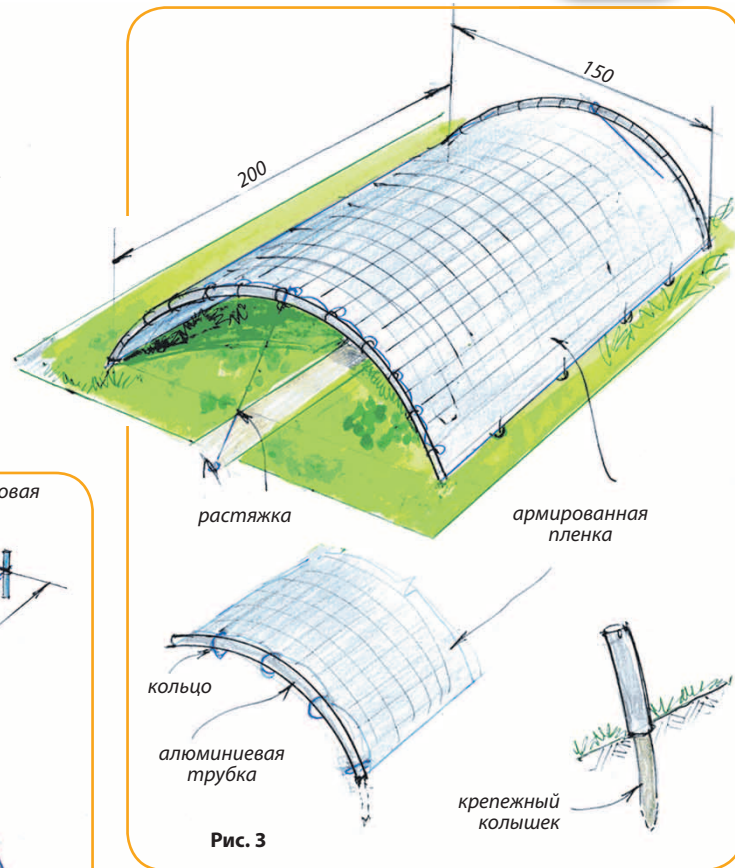
В чем особенность предлагаемых покрытий? Главным материалом в конструкции выступает армированная пленка, которую при необходимости можно демонтировать или легко переместить на другое место. Фиксируется она на грядках при помощи металлических или деревянных штырей (рис. 1), последние в данном случае обязательно обрабатываются антисептическим составом от гниения.

## Зонт-прямоугольник

Первая конструкция имеет форму прямоугольника, при этом пленка размером 120–150 x 150–300 см находится в стабильном положении и не подвержена ветровым нагрузкам. Закрепляется на каркасе при помощи резиновых шайб, а штыри утапливаются в землю на 15–20 см. В качестве дополнительного фиксирующего элемента служат растяжки, которые закрепляются в грунте металлическими скобами (рис. 1). Благодаря тому, что зонт (пленка) имеет наклонные плоскости, дождевая вода будет легко скатываться с его поверхности.

Эту конструкцию также можно применять для защиты огородных культур от солнечного перегрева.

Высота укрывной конструкции может варьироваться в зависимости от высоты посадок.

## Пирамида для овощей

Еще одна достаточно простая конструкция состоит из алюминиевых трубок или деревянных реек (рис. 2). Угольники легко стыкуются в центре при помощи металлических зажимов, создавая объемную конструкцию. Она устанавливается на земле и при необходимости также просто перемещается с одного уголка

участка на другой. Конструктивная жесткость в данном случае обеспечивается четырьмя горизонтальными распорными трубами. Или, к примеру, черенками для лопаты. Они располагаются у основания уголков.

Вся конструкция перекрывается пленкой ПВХ, которая закрепляется к горизонтальным трубкам с помощью металлических зажимов или бельевых прищепок.

Готовый каркас зонтика устанавливается на штыри с резиновыми шайбами на высоте 15–20 см от земли, что обеспечивает растениям проветривание, а скатам – сток воды.

## Урожай под аркой

Другой вид конструктивного решения – арочное покрытие (рис. 3). Оно состоит из двух алюминиевых дуг, на которые надета пленка. Концы дуг также упираются в грунт. На рисунке показано, что в трубки арочных дуг «вбиты» крепежные колышки. Они закрепляют арки в земле – ветры зонт не сдует.

Для лучшего натяжения армированной пленки можно использовать капроновую растяжку, конец которой закрепляется в земле при помощи металлической скобы. □

Виктор Страшнов,  
архитектор

## ШАЛАШИКИ ОТ ПТИЦ

Большинству ягодных кустарников в саду, особенно в период созревания плодов, необходима защита от пернатых «разбойников». Однако в битве за урожай не стоит прибегать к кардинальным способам – птицы все-таки, в первую очередь, являются нашими союзниками в борьбе с вредителями садовых растений.

Защититься от птиц можно и гуманным средством, в первую очередь мелкаясетчатой сеткой. Ее можно натянуть над всей грядкой на парниковые дуги. Если высота дуг позволяет, то укрытие должно получиться достаточно высоким, так что во время ухода за растениями или сбора урожая не придется снимать укрытие и возвращать его на место. Если же надо защитить отдельные кусты, то из палочек легко сделать индивидуальный домик-шалаш над растением и покрыть его сеткой. Главное, не забыть закрепить материал на конструкции и у основания, чтобы резкий порыв ветра не унес защиту, а хитрые птицы не смогли пролезть.







## Ждем новых писем!

Дорогие читатели! В ваших письмах, поступающих в редакцию «ДАЧА», есть и острые проблемы, и замечательные идеи, и трезвые мысли, а главное – есть желание помочь советом, поделиться своим опытом, чтобы другим стало жить проще. Благодарим вас за неравнодушие и ждем новых писем. «ДАЧА» – уникальная площадка для общения и обмена посадочным материалом



### БОЛЬШАЯ ТЕМА

## Нас прописали в чужой деревне

■ Год назад я зарегистрировался в личном кабинете Федеральной налоговой службы и обнаружил удивительную вещь. По данным ФНС, мой земельный участок в СНТ был приписан к одной деревне нашего сельского поселения, а дом, стоящий на этом участке, – совершенно к другой деревне, которая от нас километрах в 15. Обратился в налоговую с требованием исправить ошибку. Мне ответили, что сведения

по недвижимости им предоставляет Росреестр, поэтому они ничего не могут сделать.

Вот уже год мы ведем переписку с ведомствами. Недавно налоговики все-таки внесли коррективы в адреса. Но сделали это своеобразно – теперь не только дом, но и участок приписан к далекой деревне.

Выясняя дальше – мне говорят, что в общероссийском классификаторе адресов (КЛАДР) деревни, в которой

находится наше СНТ, вообще нет, поэтому они приписывают нас к другим местам. С такой же проблемой столкнулся не только я, но и другие члены нашего товарищества. Написали в Минфин, пока ответа нет. Но этот вопрос решить все-таки придется, потому что сначала путаница с адресами, потом с налогами, а потом вообще окажется, что «по данным ФНС» нет ни дома, ни участка...

Хотелось бы узнать, только нам так не повезло, или с такими трудностями столкнулись и другие читатели газеты «ДАЧА»?

Владимир Александрович,  
с.п. Ядроминское,  
Истринский р-н,  
Московская обл.



### МОЙ ВАМ СОВЕТ

## Пять кур и КАМАЗ навоза

Решил откликнуться на письмо Галины Петровой «Я в ужасе от почвы» («ДАЧА» №18 от 18 сентября 2017 г.). Такой крик

отчаяния не может не затронуть душу дачника. Вот какое у меня есть предложение, кстати, уже не раз опробованное дачниками, оказавшимися один на один с убитой почвой

■ В самом худшем случае, когда нам достается одна лишь голая пегая подпочва, при этом нет никаких удобрений вокруг, можно поступить нетрадиционно. Весной завести пяток кур-несушек (возраста 4–5 месяцев), и через их загончик из сетки за сезон пропустить около 6–10 порций грунта. Дело в том, что пропитанный куриным пометом глинистый грунт приравнивается по питательности к самому помету. Это огромный объем удобрения.

Технически это выглядит так: две недели курочки погуляли в загоне, и грунт из-под загона можно вынимать на полштыка и вкапывать под готовящиеся грядки или в приствольные круги. А в загон на его место насыпать новую порцию бесплодного грунта, на те же полштыка. Через две недели он тоже превратится в «чернозем». Так всего за сезон весь участок превращается в оазис – способ проверенный.

Метод, правда, несколько трудоемкий, однако не больше, чем традиционное освоение почвы. А здесь надо просто все делать постепенно и по «полведерка». Да еще и свои яички свежие будут! Таким образом, ничего больше не понадобится: ни навоза, ни

компоста, ни торфа, ни известняковой муки. Это гораздо выгоднее по деньгам, чем даже всего одна машина навоза. При таком способе нет надобности поливать свои грядки препаратами полезных микробов, помет и так все даст.

Многие совершают такую ошибку: из курятника просто венником выметают сухую фракцию помета, но этими «крохами» оазиса не создать. Главное «гуано» – это то, что впиталось в глину.

Если же грунт из-под кур использовать в качестве подкормок растений, то с дозой внесения нужно быть осторожнее и менять ее в зависимости от культуры.

Владимир Лесов, г. Калуга



## Скорей маринуй порей!

Порадовался урожаю лука-порея Галины Яблоковой из г. Хотьково («ДАЧА» №19 от 2 октября 2017 г.). Готов поделиться проверенным рецептом на просьбу дачницы и посоветовать, что из него приготовить, как сохранить витамины

### МОЙ ВАМ СОВЕТ

■ Лук-порей я выкапываю поздно, в начале октября до морозов. Стебель заворачиваю в газету, помещаю в полиэтиленовый мешок, с открытым верхом и храню в подвале, иногда до мая.

Также лук можно нарезать кружочками и сушить в сушилке. Зеленый лучше мелко нарезать и заморозить. Очень вкусный получается лук-порей, маринованный с укро-

пом. Понадобится: лук-порей, уксус – 100 мл, вода – 1 л, соль – 125 г, семена укропа – 1 ч. ложка, зелень укропа – 20 г, сахар – 1 ч. ложка, душистый перец горошком.

Лук-порей маринуют так же, как огурцы – заливают горячим маринадом и прогревают в кипящей воде. Вкус получается отменный!

Ростислав Федоров,  
г. Великий Новгород

### ОБЪЯВЛЕНИЯ



Прошу Наталью Закомурную из г. Санкт-Петербурга поделиться бульбочками чеснока рокамболь.

Мой тел. 8 905 240 16 51 Надежда Васильевна, Калининградская обл.

Ищу семена лемонграсса и рокамболь.

Мой тел. 8 920 141 67 51

Зоя Федоровна, Ярославская обл.

## МЕЖДУ НАМИ, ДАЧНИКАМИ

## БЕСПЛАТНЫЕ ОБЪЯВЛЕНИЯ



### ДОРОГИЕ ЧИТАТЕЛИ!

Если вы готовы поделиться излишками своих семян, посадочного материала или ищете какой-либо сорт, растение, обращайтесь к садоводам через газету «ДАЧА». Заполните бланк, распишитесь о принятии условий для публикации и пришлите в редакцию по почте. На конверте и в электронной почте укажите свой обратный адрес.

АДРЕС РЕДАКЦИИ:  
115088 Москва, ул. Угрешская,  
д. 2, стр. 15, ИД «Кардос»,  
газета «ДАЧА», dacha@kardos.ru

ОБМЕНЯЮ, ПЕРЕШЛЮ, ПОДАРИЮ, ИЩУ (нужное подчеркнуть)

\_\_\_\_\_

\_\_\_\_\_

\_\_\_\_\_

Фамилия, имя, отчество \_\_\_\_\_

Контактный телефон \_\_\_\_\_

Даю согласие на сбор, хранение, обработку моих персональных данных

ООО «ИД «Кардос» \_\_\_\_\_ (подпись)

Подтверждаю, что я не преследую цель извлечения прибыли

и не осуществляю коммерческую деятельность \_\_\_\_\_ (подпись)



### ИНФОРМАЦИЯ К СВЕДЕНИЮ

1. Текст объявления не должен содержать предложение о продаже. Публикуются предложения о сделках товарного обмена, дарения, а также объявления поиска нужных товаров.
2. Публикуются объявления, касающиеся только посадочного материала, семян. Не принимаются объявления от лиц, осуществляющих коммерческую деятельность в сфере садоводства, растениеводства, ландшафтного дизайна и т.п.
3. Публикация объявлений осуществляется в порядке очередности их поступления в редакцию. В течение года публикуется не более трех объявлений от одного автора.
4. Сроки публикации и место размещения объявления остаются на усмотрение редакции.
5. Отзыв объявления автором и внесение исправлений в текст после поступления бланка в редакцию не допускается.
6. Автор объявления, подписывая бланк, дает бессрочное согласие на сбор, хранение, обработку своих персональных данных Издательским домом «Кардос» в целях работы над его объявлением. Согласие может быть отозвано в письменной форме.
7. Редакция не несет ответственности за достоверность указанной в объявлении информации.
8. Редакция имеет право отклонить публикацию объявления при наличии подозрений в нарушении условия некоммерческого объявления, а также при наличии признаков нарушения Закона «О рекламе», Закона «О СМИ», Закона «О защите детей от информации, причиняющей вред их здоровью и развитию» и других законов РФ.
9. Конфиденциальность личных данных авторов гарантируется.





ВАЖНО! Прежде чем применять народные методы лечения, посоветуйтесь с врачом



## Как от кашля избавиться всего за одну ночь

*Наступает пора простуд, поэтому хочу поделиться проверенными рецептами, которые наверняка пригодятся многим читателям «ДАЧИ». И для профилактики, и для лечения простуды, если вдруг ее не удалось избежать*

■ Во-первых, о профилактике: чтобы не заразиться в общественном транспорте, перед выходом из дома смажьте носовые пазухи облепиховым маслом, а вечером промойте нос обычным мылом, а горло прополощите раствором: 1 ч. ложка яблочного уксуса на 1/2 стакана теплой воды.

Если все же от простуды уберечься не удалось, предлагаю воспользоваться хорошим средством, которое буквально за одну ночь поможет вам избавиться не только от простуды, но и от кашля.

Нужно взять: 4 ст. ложки малинового варенья, 1 ст. ложку меда, 1 ст. ложку сливочного масла, чуть (на кончике ножа) соды, 50 г коньяка. Залить все это стаканом теплой воды и маленькими глоточками выпить на ночь. Утром я обычно просыпаюсь здоровой.

*Елена Шишкина, г. Тольятти*

## Долголетие по-японски

*Говорят, что жители японского острова Окинава сплошь долгожители. Средняя продолжительность жизни у мужчин – 88 лет, у женщин – 92 года. Кроме того, им практически не досаждают привычные спутники старости – инсульт, рак, болезнь Альцгеймера*

■ Диетологи считают, что секрет здоровья и долголетия жителей Окинавы заключается не только в питании, а в том, что они употребляют напитки на основе куркумы. Она обладает мощными целебными свойствами.

Я тоже включила в свой рацион кефир с куркумой и могу посоветовать другим. Сначала нужно взять 1 ч. ложку молотой куркумы и залить ее небольшим количеством кипятка (примерно четверть стакана), добавить 1 ч. ложку меда, перемешать и эту смесь влить в кефир. Выпивать целебный эликсир на ночь.

Здоровья и долгих лет вам!

*Анна Акимова, п. Бессоновка, Пензенская обл.*



## Сосуды будут чистые и эластичные

*В детстве врачи поставили мне диагноз: миокардиосклероз и вегетососудистая дистония. Приходилось два раза в год проходить диспансерное лечение: уколы, таблетки, опять уколы. Даже сейчас, когда у меня уже есть свои дети, мне приходится помнить об этом диагнозе и поддерживать свои сосуды и сердце*

■ Чаше стала использовать народные способы лечения. Зная, насколько это важно – найти свое лечебное средство, решила поделиться с читателями рецептом.

Этот настой я периодически делаю и пью вот уже несколько лет. Нужно взять 3 головки чеснока (средних размеров), пропустить через мясорубку и поместить в небольшую баночку так, чтобы чесночная смесь заполняла ее на 1/3 объема. Затем залить чеснок водкой до краев банки, закрыть крышкой, поставить в темное место на 2 недели. Периодически надо встряхивать банку, а через 2 недели смесь процедить, добавить сок одного лимона и 2 ст. ложки меда. Принимать по 1 ст. ложке раз в день перед сном. Пропить в течение месяца.

*Галина Григоренко, г. Рязань*

**ПОДПИСКА!**  
**ПОДПИСКА!**  
**ПОДПИСКА!**  
**ПОДПИСКА!**

**ДОРОГИЕ ЧИТАТЕЛИ!**

Продолжается **ПОДПИСКА**  
на 1-е полугодие 2018 года  
на издание «ДАЧА pressa.ru».

Оформить подписку до почтового ящика можно  
во всех почтовых отделениях связи и на сайте  
Почты России <https://podpiska.pochta.ru>

Подписной индекс в каталоге «Почта России» **П2940**

**Стоимость ПОДПИСКИ**  
на «ДАЧА pressa.ru» на 1-е полугодие 2018 г.

1 месяц (2 номера)

**45,37 руб.\***

6 месяцев (12 номеров)

**272,22 руб.\***

\* Цены указаны по каталогу «Почта России» для жителей г. Москвы (с доставкой до почтового ящика). ВНИМАНИЕ: цена может незначительно меняться в зависимости от региона доставки. Уточняйте стоимость подписки в отделениях связи и на сайте <https://podpiska.pochta.ru>

**ВСЕМ ПОДПИСАВШИМСЯ**  
на газету «ДАЧА pressa.ru»  
на 1-е полугодие 2018 г.  
(с января по июнь)

**В ПОДАРОК\*\***  
**5 пакетиков**  
**семян**

\*\* Подарок получают ВСЕ, кто оформит подписку на газету «ДАЧА pressa.ru» на 6 месяцев на 1-е полугодие 2018 г. по каталогу «Почта России», с одним из выпусков газеты «ДАЧА pressa.ru», который выйдет в период с 1 января по 30 июня 2018 года.

ВОЗНИКЛИ ВОПРОСЫ ПО ПОДПИСКЕ?

ЗВОНИТЕ В РЕДАКЦИЮ: 8 (495) 933-95-77 (доб. 237)

**ОТВЕТНАЯ САНКЦИЯ — ПОКУПАЕМ РОССИЙСКОЕ**

**ГОТОВИМСЯ К ХОЛОДАМ!**



### ЗАЩИТИТЬСЯ ОТ ЗИМНИХ ХОЛОДОВ

Холодная погода, контакт с людьми в общественных местах увеличивает риск простудиться. Защита от простуды должна быть комплексной. Имеет значение правильная одежда, полноценное питание с увеличенной калорийностью, ограничение посещений общественных мест, обработка воздуха в помещениях ультрафиолетом, мытье рук после посещения общественных мест с применением антисептиков.

Защитить слизистую носа поможет косметический крем «ВИРОСЕПТ». Его компоненты оказывают защитное и смягчающее действие, облепиховое масло и метилурацил помогают заживлению микротрещин – ворот для инфекции, облегчают отделение слизи. Своевременное применение «ВИРОСЕПТА» создает барьер от простуды.



80 руб.



### ЗДОРОВЬЕ БРОНХОВ И ЛЕГКИХ

Сохранить его бывает не просто. В холодную погоду проблемы настигают о себе. Опираясь на проверенные временем рецепты, НПФ «Инфарма» разработал крем «МУКОФИТИН». Камфара, масло пихты, алоэ, входящие в состав косметического крема «МУКОФИТИН» помогут поддержать в нормальном функциональном состоянии бронхо-легочную систему. Дополнительные компоненты (витамин РР, диметилксантин и др.) усиливают кровообращение, обеспечивая согревающее действие и бережный уход за бронхами.



80 руб.

**СПРАШИВАЙТЕ ВО ВСЕХ АПТЕКАХ**  
**СПРАВКИ ПО ПРИМЕНЕНИЮ: 8 (495) 729-49-55**

РЕКЛАМА. Косметическое средство. НЕ ЯВЛЯЕТСЯ ЛЕКАРСТВЕННЫМ СРЕДСТВОМ. Рекламуемые кремы не оказывают влияние на течение заболеваний. ООО «Инфарма 2000». ОГРН 1097746613953. 109202, г. Москва, ул. 1-я Фрезерная, д. 2/1, стр. 26.

СОПР № RU.67.CO.01.001.E.000820.04.11 от 13.04.2011 г.; СОПР № RU.50.99.05.001.E.000050.01.12 от 17.01.2012 г.





# Ольга Павловец: Дачу мы строили, как кум Тыква из «Чиполлино»

*Всеми любимый сериал «Склифосовский» готовится отметить первый юбилей – 5 лет в телеэфире. Ольга Павловец снималась в этой картине 4 сезона, сыграла медсестру, которую сценарист неожиданно отправляет с ребенком в Крым. Теперь зрители гадают – вернут героиню обратно или нет*

– Ольга, что скажете по этому поводу? Хочется вернуться в сериал?

– Во всяком случае, я к этому готова. И пусть пятый сезон сериала начали снимать без меня, без работы я не сидела. Снялась в 16-серийном фильме «Наше счастливое завтра» и в картине «Ангел-хранитель». За мечательные роли, команда, режиссеры. Все вспоминаю тепло и с любовью.

– С режиссером Игорем Копыловым, который пригласил вас в картину «Наше счастливое завтра», вы работали и раньше.

– Да, в фильме «Ленинград-46», и с тех пор мы дружим. С Игорем чудесно работается – без спешки, с чувством, толком, расстановкой. Есть время подумать, подготовиться, погрузиться в обстоятельства.

– Да еще снимали картины в вашем родном городе – Петербурге.

– Для меня это важное обстоятельство. Поскольку у меня много работы, я с некоторых пор живу на два города – в Петербурге и Москве. В Питере с родителями живет мой сын, который пошел в школу. Наша квартира расположена недалеко от музея Достоевского, за Владимирским храмом. Когда просыпаюсь и слышу колокольный звон, сердце наполняется радостью.

Еще радует, что мой ребенок растет в музейных «декорациях». Он посещает художественную школу, расположенную в Михайловском замке. И мне приятно водить ребенка в замок, у которого большая история и великолепная архитектура. Я тоже училась в школе искусств, расположенной в старом особняке, где выступали Шаляпин, Ахматова, и это было особое ощущение.

– Не все знают, что вы из большой театральной семьи: папа, дядя, бабушка с бабушкой артисты, мама преподавала актерское мастерство. В семье наверняка были свои традиции?

– Конечно. Бесконечные посиделки, вкусный стол. Бабушка и папа отличные кулинары, так что традиция домашних застолий существовала всегда. Еще мы

устроивали капустники. Когда была ребенком, у нас был домашний театр «Квартет». Я была режиссером, ставила спектакли, и у меня играли четыре артиста – мои ровесники. Если взрослые приходили с детьми, они знали – я не дам скучать никому. Все дети участвовали в подготовке спектаклей. Сегодня этим похвастать не могу, не хватает времени.

– Жизнь на два города – это не просто переезд туда-обратно. Москва и Петербург – две культурные столицы, очень разные и от этого невероятно интересные.

– И пульс у этих городов разный. Мне это тоже нравится. В неспешном, созерцательном Питере я накапливаю энергию, здесь меня посещают высокие мысли. А в суетливой, напряженной Москве я трачу то, что накопила в Петербурге. Москва ведь не только дает, но и отбирает – силы, энергию. Все вместе взятое полностью восстанавливаю на отдыхе. Обожаю путешествовать. Могу одна поехать в Италию, хотя для пляжного отдыха предпочитаю Испанию и Черногорию. Прекрасных стран много, и каждая заманчива по-своему.

– А посидеть с друзьями под абажуром?

– У меня небольшой круг друзей, и они, как правило, не артисты. Но если честно, с появлением ребенка свободное время стараюсь посвящать ему. И гостям скорее предпочту уединение, чтобы собраться с мыслями и отдохнуть от общения, которого на работе с избытком.

– Как еще отдыхаете?

– За рулем. Сажусь в машину и отправляюсь из Петербурга в Финляндию. До ближайших городков Иматра или Лаппееранты путь недолгий. Побуду там немного, сменю обстановку и обратно. Возвращаюсь, как новенькая.

Отдельная история – отдых на даче в 63 километрах от Петербурга, под Зеленогорском. Это в том же направлении, где находятся знаменитые дачные места Комарово и Репино. Наша дача стоит в сосновом бору. Сейчас вспоминаю и думаю: Боже мой, как же мы там все построили?! Машины не было, и от платформы до дачи шли 4 километра пешком, стройматериалы тащили на себе, как кум Тыква из сказки «Приключения Чиполлино» – по кирпичику, по дощечке. Папа у меня – мастер на все руки, сам дом строил, клал печку. Дом деревянный, простой, дышит всеми стенами. Когда я стала зарабатывать, мы его внутри немного перестроили, сделали комфортнее.

Сын тоже любит бывать там, гоняет на воле мяч с мальчишками. Но поскольку климат в Ленинградской области не ахти, отправляем его на лето к бабушке в Астрахань. Там сын подпитывается солнцем и черной икрой.

– Вы хорошо поете, окончили музыкальную школу. Режиссеры используют ваши вокальные данные?

– Я покою хорошо на уровне драматического вокала, но режиссеры редко используют мои возможности, разве что спела в сериале «Орлова и Алек-

сандров». Но это было несколько карикатурно, ровно так, как требовал образ. В «Афганском призраке» я пела а капелла. Больше такого опыта не было. Но, надеюсь, еще спою. **А**

Беседовала  
Наталья Анохина



## Досье

Ольга Павловец

**Родилась** 9 мая 1981 года в Астрахани. Вскоре семья переехала в Санкт-Петербург

**Образование**

Окончила Ленинградский институт театра, музыки и кинематографии (ЛГИТМиК).

**Фильмография**

Успех пришел к актрисе в 2008–2009 годах с выходом на экраны нескольких сериалов и картин – «Судебная колонка», «Афганский призрак», «Своя правда», «Управа», «Путь домой», «Две стороны Анны». Также актриса снялась в таких картинах, как «Кукушка», «Доктор Тырса», «Тайны следствия», «Ефросинья», «Склифосовский», «Икорный барон» и другие





**«ДАЧА»  
советует приготовить**



## Ужин под шорох листьев

Очарованию осенних дней изрядно способствует аромат свежей выпечки, яблочных десертов, сытных блюд. Прелесть «уходящей природы» как никогда хочется подчеркнуть вкусным ужином в кругу семьи – под шум дождя, шорох падающих листьев

■ Несложный в приготовлении рецепт удивит своим вкусом любого взыскательного гурмана, а голодных после осенних работ членов семьи насытит без вреда для фигуры. Итак, готовим **ПИТУ С ЧЕЧЕВИЦЕЙ**.

Для наполнения 6 питей нужно отварить стакан (200 мл) любой чечевицы до мягкости. Время варки в подсоленной воде при слабом кипении зависит от выбранного сорта. Так, красная сварится за 15 минут, коричневая – за 30, зеленая и бурая – за 45. Когда крупа будет готова, ее следует откинуть на дуршлаг. В сковороде обжарить две нарезанные луковицы и две натертые на

крупной терке моркови. При желании в сковороду также можно добавить мелко нарезанные помидоры и грибы. Когда овощи начнут смягчаться, к ним нужно добавить 2 ст. ложки томатной пасты, посолить, поперчить и оставить томиться на 10 минут. В конце высыпать чечевицу, осторожно перемешать, чтобы не нарушить ее структуру, подержать еще 5 минут под крышкой. Питу надрезать с одного края, внутрь положить тонкий слайс сыра и столовой ложкой начинить ее чечевицей. Готовые питеи вполне можно подавать холодными, но наиболее вкусными они станут, если их подогреть на сухой сковороде под крышкой.

## РЕЦЕПТЫ ОТ ЧИТАТЕЛЕЙ

### Яблочный пирог к чаю

Независимо от того, урожайный год или нет, каждые осенние выходные я делаю к чаю фирменный яблочный пирог. В нем нет ничего особенного, кроме вложенной в него любви, и готовить его очень просто

#### ПОНАДОБИТСЯ:

■ Мука пшеничная – 3 стакана ■ масло сливочное – 250 г ■ кефир – 2 стакана ■ соль – 1 щепотка ■ яйцо – 1 шт. ■ яблоки – 1 кг ■ сахар – 5–6 ст. ложек.

#### ПРИГОТОВЛЕНИЕ:

■ 200 г масла размять вилкой или блендером, добавить кефир, соль и вымесить. Затем постепенно всыпать муку, размешивая, чтобы получилось упругое, но некрутое тесто. Оставить его на 15 минут отдохнуть. Яблоки нарезать тонкими дольками. Тесто раскатать в круг, толщиной около 1 см, выложить на противень, смазанный маслом. На половину круга разложить яблоки, полить их оставшимся растопленным маслом, посыпать сахаром. Закрепить второй половиной круга, защепить края, наколоть вилкой и смазать желтком. Выпекать пирог при температуре 200–220°C примерно 30 минут.

Ирина Николайченко,  
Костромская обл.



### Грибные котлеты с соусом

Когда год урожайный на грибы, в нашем меню вынужденно появляются изысканные рецепты. Одним из них, самым любимым, хочу поделиться с вами

#### ПОНАДОБИТСЯ:

Для котлет: ■ грибы отварные – 600 г ■ белый хлеб – 5 кусочков ■ лук репчатый – 2 шт. ■ сливочное масло – 1 ст. ложка ■ яйцо – 2 шт. ■ мука пшеничная – 2 ст. ложки с горкой ■ сухари панировочные – 2 ст. ложки ■ соль по вкусу ■ молоко для замачивания хлеба.

Для соуса: ■ сливочное масло – 50 г ■ мука – 2 ст. ложки ■ лук репчатый – 1 шт. ■ бульон – 300 мл ■ лавровый лист ■ черный перец.

#### ПРИГОТОВЛЕНИЕ:

■ Хлеб замочить в молоке на 15–20 минут, затем хорошо отжать. Лук мелко нарезать и обжарить на сливочном масле до золотистого цвета. Охлажденные вареные грибы вместе с хлебом пропустить через мясорубку. Доба-

вить жареный лук, сырые яйца, посолить-поперчить и сформировать котлетки. Обвалять их в муке, затем в яйце и, наконец, в сухарях. Обжарить на растительном масле.

Для соуса нужно слегка обжарить в сливочном масле муку, затем развести ее теплым бульоном, добавить лавровый лист и черный перец горошком, посолить. Все время помешивая, варить на слабом огне около 10–15 минут. Подавать с котлетами и картофельным пюре.

Оксана Подъякова, г. Смоленск



### Комы картофельные

Горжусь, что это простое, но до невозможности вкусное блюдо досталось мне по наследству аж от прабабушки. Лучше всего комы сочетаются с наваристым бульоном

#### ПОНАДОБИТСЯ:

■ Картофель – 1 кг ■ лук репчатый – 2 шт. ■ яйцо – 1 шт. ■ мука пшеничная – 3 ст. ложки ■ растительное масло для жарки ■ соль.

#### ПРИГОТОВЛЕНИЕ:

■ Картошку отварить и растолочь. Мелко нарезать лук, обжарить до золотого цвета, смешать с картошкой. Не забыть все это посолить по вкусу. Сформировать небольшие шарики, которые, собственно, и называются «комы», обвалять их в яйце и муке и пожарить в большом количестве масла, чтобы зарумянились. Перед подачей на стол лишнее масло надо собрать бумажной салфеткой.

Юлия Свинцова, г. Боровичи



## 8 ЗАМЕТОК ИЗ КУЛИНАРНОЙ КНИГИ

При приготовлении чечевицы важно помнить, что ее, как и гречку, лучше немного не доварить, чем переварить.

Когда выкладываете питу на тарелку, старайтесь класть ее вкруговую и так, чтобы начинка была направлена в центр тарелки. Тогда чечевица не высыпается из кармашка питей.

Чечевица будет лучше усваиваться, если ее есть с такими специями, как куркума, кориандр, черный перец и имбирь.

В хороший яблочный пирог идет много плодов, однако они делают корочку и основание выпечки сырыми и оседают. Чтобы этого избежать, яблоки следует предварительно обдать крутым кипятком.

Чтобы сделать котлетки более полезными, а также нежными по структуре, булку в молоке лучше заменить на овсяные хлопья, замоченные в теплом бульоне.

В пирог лучше использовать несколько сортов яблок, например, кисло-сладкие и сладкие – это улучшит аромат и вкус блюда.

Если в грибные котлеты хочется добавить мяса, то лучше использовать мясо птицы. Так как эти продукты имеют одинаковое время приготовления.

Красивый цвет картофельным комам придаст куркума.





# Зацветут цветы небывалой красоты

В этом году в «ДАЧЕ» стартовала рубрика «Для начинающих», в которой одним из кураторов является Ирина Кряжина. По нашей просьбе этим летом дачница вела своеобразный дневник, куда записывала вопросы начинающих садоводов своего СНТ и ответы. Часть из них мы решили опубликовать



## Куратор проекта

Ирина Кряжина, учитель математики, вдохновенная дачница с 35-летним опытом, постоянный автор газеты «ДАЧА». Прирожденный просветитель – к ней за советом ходят все дачники ее садового товарищества.

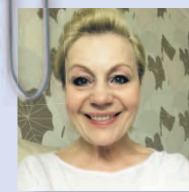

## Визитная карточка

Ольга Полушина, СНТ «Восход-2», Орехово-Зуевский р-н, Московская обл.

## Нарядно с весны до осени

На моем участке, полученном по наследству, растет много деревьев, но и места свободного тоже много. Прежде чем обустроить цветник, хочется узнать, какие цветы и декоративные кустарники лучше посадить, чтобы цветник был всегда нарядным?



## ИРИНА КРЯЖИНА:

– Ольге мне было проще ответить на примере своего опыта. Устроила для нее небольшую «экскурсию» по нашим цветникам. Один из них разбит перед домом. В середине цветника мы посадили куст белой метельчатой гортензии, слева и справа от нее – розовые флоксы, которые цветут с июля по сентябрь. Дорожки в нашем цветнике выложены из природного камня.

В середине цветника растут два вечнозеленых куста можжевельника, между ними – хоста и гигантский ландыш, которые не только цветут, но и имеют красивую листву. Между кустами можже-

вельника мы сделали невысокую декоративную стенку из природного камня, за которой расположили большую плетеную корзину. В эту корзину мы ставим горшок с красной бегонией, которая цветет все лето.

Около кустов можжевельника – две маленькие и всегда нарядные клумбочки, на которых растут и все лето цветут анютины глазки, маргаритки и петуния.

Вдоль дорожки, ведущей к дому, и вдоль забора разместились кусты белой, розовой и желтой лапчатки, кизил, лох серебристый, кусты карликового

жасмина и спиреи. Вокруг этих кустиков мы сделали «бордюр» из живучки. Весной вдоль них цветут тюльпаны и нарциссы, которые мы сажаем в пластиковые тары. Когда они отцветают, тары выкапываем, луковицы просушиваем и убираем до осени. На место тюльпанов и нарциссов сажаем выращенные из семян георгины.

Так, с ранней весны до поздней осени у нас цветут декоративные кустарники и цветы. Главное – Ольга поняла принцип размещения высоких и низких растений, замены отцветших ранних цветов более поздними.



## Визитная карточка

Марина Полякова, СНТ «Восход-2», Орехово-Зуевский р-н, Московская обл.

## Роза особой закалки

Хочу развести розарий, каждый год покупаю что-то новое, сажаю, но на следующий год большинство из них вымерзает. Какие розы менее требовательны к уходу и не вымерзают в нашем регионе?



## ИРИНА КРЯЖИНА:

– Марине я рассказала о своем опыте взаимоотношений с «королевами цветов». Когда я сама была начинающим садоводом, и только появились новые красивые сорта роз, мы у себя посадили множество кустов. Но зимой, когда случились 30-градусные морозы, многие из них вымерзли. А в сильный весенний разлив, который у нас бывает раз в 10–12 лет, розы прели.

За эти годы я поняла, что в Подмосковье хорошо растут и выживают плетистые и почвопокровные розы. Плетистые мы вырастили из черенков, а почвопокровную – прикопав ветку в землю.

Вырастить розу по силам и начинающему дачнику. Нижние ветви куста следует аккуратно пригнуть к земле,

прикопать часть стебля, присыпать землей, положить сверху камешек и оставить до следующего года. Через год, когда веточки дадут корни, их можно пересадить.

Чтобы куст розы был пышным и нарядным, в одну лунку я сажаю по 3–4 веточки.

Розам, выращенным с прикопа, не страшны морозы и разливы. За последние годы не пострадал ни один куст. Наша плетистая роза цветет только три недели, а почвопокровная радуется с июля до октябрьских заморозков.

С Мариной мы решили так – не ограничиться только советами, но и прикопать для нее пару веток нашей почвопокровной розы. Что мы и сделали, и на будущий год у моей начинающей соседки будет пара закаленных кустов. **Д**





## «Дачный спец» № 10. В продаже с 16 октября!



\* Рекомендуемая цена

### Темы журнала «Дачный спец» \*\*

Ноябрь 2017	Дельные советы: эксперты, дачники, мастер-классы
Декабрь 2017	Удобрения: минеральные, органические, натуральные
Январь 2018	Лучшие сорта: овощи, плоды, цветы
Февраль 2018	Семена и рассада: качество, посев, уход
Март 2018	Весенний сад: саженцы, обрезка, прививка
Апрель 2018	Болезни и вредители: сад, огород, цветник
Май 2018	Овощи и зелень: посадка, уход, ранний урожай
Июнь 2018	Смородина и крыжовник: сорта, уход, рецепты

ООО «ИД «КАРДОС». 12+ Реклама

Журнал выходит 1 раз в месяц.

\*\*Редакция имеет право изменить тему журнала

**ПОДПИСКА!**

**ПОДПИСКА!**

**ПОДПИСКА!**

**ПОДПИСКА!**

подписной индекс в каталоге «Почта России»

**П2960**

### ДОРОГИЕ ЧИТАТЕЛИ!

Продолжается **ПОДПИСКА на 1-е полугодие 2018 года** на журнал «**ДАЧНЫЙ СПЕЦ**». Оформить подписку до почтового ящика можно во всех почтовых отделениях связи и на сайте Почты России <https://podpiska.pochta.ru>

**Стоимость подписки на «ДАЧНЫЙ СПЕЦ» на 1-е полугодие 2018 г.**

1 месяц (1 номер)

**23,73 руб.\***

6 месяцев (6 номеров)

**142,38 руб.\***

\* Цены указаны по каталогу «Почта России» для жителей г. Москвы (с доставкой до почтового ящика). ВНИМАНИЕ: цена может незначительно меняться в зависимости от региона доставки. Уточняйте стоимость подписки в отделениях связи и на сайте <https://podpiska.pochta.ru>

ВОЗНИКЛИ ВОПРОСЫ ПО ПОДПИСКЕ? ЗВОНИТЕ В РЕДАКЦИЮ: **8 (495) 933-95-77 (доб. 237)**



# Лунный календарь дачника

## НОЯБРЬ

от астролога Павла Максимова

ПОНЕДЕЛЬНИК	<p><b>УСЛОВНЫЕ ОБОЗНАЧЕНИЯ:</b></p> <p>Наилучшее время для роста «вершков»</p> <p>Наилучшее время для роста «корешков»</p> <p>Переходный период, возможен сбор плодов</p> <p>Неблагоприятный период для контакта с растениями</p>	<p>Луна в Близнецах убывающая <b>6</b></p> <p> День используют для посадки некоторых вьющихся комнатных растений.</p>	<p>Луна в Деве убывающая <b>13</b></p> <p> Можно работать с лекарственными травами, а также заниматься уборкой, борьбой с болезнями и вредителями растений.</p>	<p>Луна в Стрельце растущая <b>20</b></p> <p> Поработайте со стреловидными растениями, и вообще с любыми необычными, привезенными из дальних стран</p>	<p>Луна в Рыбах растущая <b>27</b></p> <p> День подходит для полива, подкормки и посадки комнатных растений.</p>
ВТОРНИК		<p>Луна в Близнецах убывающая <b>7</b></p> <p> День подходит для разных мелких работ с землей, домашних заготовок.</p>	<p>Луна в Весах убывающая <b>14</b></p> <p> Хорошее время для создания красоты и работы с декоративными растениями.</p>	<p>Луна в Козероге растущая <b>21</b></p> <p> День подходит для земляных работ, укрепления конструкций цветников, ремонта садовых конструкций.</p>	<p>Луна в Рыбах растущая <b>28</b></p> <p> Можно заниматься посадками комнатных цветов. Не забывайте о достаточном увлажнении.</p>
СРЕДА	<p>Луна в Овне растущая <b>1</b></p> <p> В теплых регионах можно сажать деревья, в других – займитесь уборкой и обрезкой.</p>	<p>Луна в Раке убывающая <b>8</b></p> <p> Можно сажать растения, особенно корнеплоды, там, где позволяет климат. Не забудьте про полив.</p>	<p>Луна в Весах убывающая <b>15</b></p> <p> Благоприятный день для создания эстетики, цветочного дизайна. Не забывайте дать достаточно света растениям.</p>	<p>Луна в Козероге растущая <b>22</b></p> <p> Можно работать с землей, конструкциями и комнатными растениями.</p>	<p>Луна в Овне растущая <b>29</b></p> <p> Можно делать обрезку, бороться с вредителями и болезнями растений.</p>
ЧЕТВЕРГ	<p>Луна в Овне растущая <b>2</b></p> <p> Можно заняться обрезкой растений, пересадкой комнатных цветов.</p>	<p>Луна в Раке убывающая <b>9</b></p> <p> День годится для работы с декоративными растениями. Не забывайте предоставить растениям освещение.</p>	<p>Луна в Скорпионе <b>16</b></p> <p> Благоприятно для различных работ по очистке сада. Не забывайте о достаточном увлажнении.</p>	<p>Луна в Козероге растущая <b>23</b></p> <p> День подходит для разнообразных работ, посадки и подкормки растений.</p>	<p>Луна в Овне растущая <b>30</b></p> <p> Подходящий день для перемещения комнатных цветов. Не забывайте о достаточности освещения ваших питомцев.</p>
ПЯТНИЦА	<p>Луна в Овне растущая <b>3</b></p> <p> Благоприятное время для посадки комнатных растений, проведения работ с землей, домашних заготовок и кулинарии.</p>	<p>Луна во Льве убывающая <b>10</b></p> <p> Займитесь дизайном домашнего или садового цветника.</p>	<p>Луна в Скорпионе убывающая <b>17</b></p> <p> Можно заняться устранением болезней и вредителей, создать чистоту и порядок. Сажать растения не надо.</p>	<p>Луна в Водолее растущая <b>24</b></p> <p> Сажать ничего не нужно. Посвятите день теоретической подготовке, изучению литературы.</p>	<p><b>НАРОДНЫЕ ПРИМЕТЫ ЭТОГО МЕСЯЦА</b></p> <ul style="list-style-type: none"> <li>■ Вишневый лист не опал – снег еще растает.</li> <li>■ Оттепель 8 ноября обещает теплую зиму и весну.</li> <li>■ На Зиновия-синичника (12 ноября) массовый прилет снегирей и других птиц – жди наступления больших холодов.</li> <li>■ Если на Павла (19 ноября) выпадает снег, то зима будет снежная.</li> </ul>
СУББОТА	<p>Луна в Тельце, полнолуние <b>4</b></p> <p> Полейте растения. Можно сажать комнатные цветы и другие растения в теплом климате.</p>	<p>Луна во Льве убывающая <b>11</b></p> <p> День подходит для вспомогательных работ в саду. Растениям сейчас нужно больше света.</p>	<p>Луна в Скорпионе, новолуние <b>18</b></p> <p> День не подходит для посадки никаких растений. Он годится только для второстепенных работ.</p>	<p>Луна в Водолее растущая <b>25</b></p> <p> Пополните знания. Можно что-то посадить с научными, экспериментальными целями.</p>	
ВОСКРЕСЕНЬЕ	<p>Луна в Тельце убывающая <b>5</b></p> <p> Можно заниматься утром домашними заготовками. Обеспечьте растениям достаточно света, тепла и воды.</p>	<p>Луна в Деве убывающая <b>12</b></p> <p> Хорошее время для работы с лекарственными растениями, в том числе домашними.</p>	<p>Луна в Стрельце растущая <b>19</b></p> <p> Не забывайте обеспечить растения светом. Можно работать с экзотическими цветами.</p>	<p>Луна в Рыбах растущая <b>26</b></p> <p> Во второй половине дня полейте растения. Можно сажать водянистые и травянистые комнатные цветы.</p>	



Знавшие его люди утверждали, что был он настолько талантлив, что легко совмещал в себе научный гений Ломоносова, остроумие Пушкина и просветительский талант Петра Великого. Все эти качества и характеристики уживались в одном человеке – Андрее Тимофеевиче Болотове, первом агрономе России, чья усадьба вольно раскинулась в Тульской области на берегу реки Скниги



# Создатель чипсов жил в Дворяниново



Усадебный дом в Дворяниново



Портрет А.Т. Болотова

## КАК ПРОЕХАТЬ?

- Из Москвы удобнее железнодорожным транспортом до станции **Тарусская**. Дальше – **автобусом** (ходит редко) **или на такси**.
- Но лучше всего – **личным транспортом**.

## Картошкой Россия обязана Болотову

Скажите, многие из вас знают, что Андрей Болотов первым в России приступил к выращиванию картофеля на огороде (а не на клумбах), положив тем самым начало массовому распространению на Руси «второго хлеба»? Правда, его нововведение встретило сильное сопротивление крестьян (известные «картофельные бунты»), зато сегодня картошка и помидоры значатся в нашей ежедневной продуктовой корзине. А было время, когда дамы из высшего общества, впервые увидев спелые томаты, думали, что это элемент декора, и украшали ими головные уборы.

## Получил крахмал и бульонные кубики

Уверены, что вы не знаете и другое: именно Андрей Тимофеевич придумал кофейный напиток из пережженного картофельного крахмала, бульонные кубики и чипсы. Его интересовало все: от борьбы с сорняками на пшеничных полях до получения крахмала из картофеля

с помощью машин. Он описал 660 сортов яблок и груш, создал новые сорта плодовых культур, составил первое русское ботаническое описание сорных, лекарственных и культурных растений, получив звание первого агронома России.

Он все проверял личным опытом. В своем саду посадил более 200 различных сортов яблок, груш и других плодовых деревьев. Основал собственный питомник, пересаживал дикорастущие цветы из леса в сад и работал над их сортовыми характеристиками. Болотов составил и первое русское «Руководство к познанию лекарственных трав».

## Избавлял от 43 болезней

Еще одно открытие: ученый придумал для лечения электрическую машину, которая избавляла от 43 болезней. Занимался гомеопатией, делал ставку на народную медицину, сам лечил крестьян. Его современники в мемуарах вспоминают, что Андрей Тимофеевич поднимал на ноги безнадежно больных. До сих пор возле его дома музейные работники выращивают те самые лекарственные травы, которые сажал он. И гордятся, что именно их земляк ввел в обиход понятие «русский пейзажный парк», стал одним из выдающихся деятелей в истории русского паркостроения.

## Не зарастет народная тропа

Дом Болотова, сожженный в 1931 году, был восстановлен в 1988-м к 250-летию со дня его рождения. С тех пор сюда не зарастает тропинка. Коллектив музея демократично относится к тем, кто торит дорожку к таланту хозяина усадьбы: здесь можно ночевать в палатках, купаться в «банном» пруду. Даже сорвать веточку мяты с болотовского огорода – никто по рукам не ударит. Здесь следуют заповедям ученого, который все делал в интересах людей. **Д**

Наталья Анохина

## ПУТЕВЫЕ ЗАМЕТКИ

### ПРЕВЗОШЕЛ АНГЛИЧАН И ФРАНЦУЗОВ

В ГОДЫ СЛУЖБЫ В КЕНИГСБЕРГЕ БОЛОТОВ ВПЕРВЫЕ ПОЗНАКОМИЛСЯ С ДВОРЦОВЫМИ ПАРКАМИ. И ВЕРНУВШИСЬ ДОМОЙ, В ДВОРЯНИНОВО, СОЗДАЛ СОБСТВЕННЫЙ ЛАНДШАФТНО-ПРИРОДНЫЙ КОМПЛЕКС, ИСПОЛЬЗОВАВ ДЛЯ ЭТОГО НЕОДНОРОДНЫЙ РЕЛЬЕФ, ПРУДЫ, ИСКУССТВЕННЫЕ НАСЫПИ. ТАК ПРЕУСПЕЛ В ЭТОМ ДЕЛЕ, ЧТО ЕМУ НАЧАЛИ ПОСТУПАТЬ ЗАКАЗЫ НА ОБУСТРОЙСТВО ПАРКОВ БОГАТЫХ ПОМЕСТИЙ. ОДИН ИЗ НИХ МОЖНО УВИДЕТЬ И СЕГОДНЯ В ГОРОДЕ БОГОРОДИЦК ТУЛЬСКОЙ ОБЛАСТИ. ИССЛЕДОВАТЕЛИ УТВЕРЖДАЮТ, ЧТО ПАРКОВЫЕ ТВОРЕНИЯ БОЛОТОВА ГОРАЗДО ШИРЕ, ЧЕМ ТРАДИЦИОННЫЕ ПОНЯТИЯ «АНГЛИЙСКОГО» И «ФРАНЦУЗСКОГО» ПАРКОВ.



Сергей Никитишен проводит экскурсию по музею



В этом зале музея до сих пор проходят музыкальные вечера

**А**ндрей Тимофеевич Болотов прожил без малого 95 лет. Он родился 18 октября 1738 года, и каждый год в этот день в музее-усадьбе Дворяниново проходит праздник. У вас еще есть шансы побывать на нем. Собственно, оказаться в здешних местах (когда бы то ни было) – само по себе праздник. Добротный дом, окруженный парком. Ажурные легкие беседки, приглашающие присесть на скамейку. Тянущая сырость круглого, как блюдец, пруда. Знаменитые болотовские огороды, где уже убрана последняя душица. В этом потаенном уголке, вдали от шумных дорог и больших городов Андрей Тимофеевич прожил интересную жизнь, полную знаний, открытий и откровений. Этими открытиями с вами поделаются здешние музейные работники. О хозяйне усадьбы расскажут так, словно он их старый добрый сосед, к которому заглядывают в гости и ведут долгие разговоры.

Душевный разговор сложился у нас и с главным хранителем музея Сергеем Никитишениным. Переводя из комнаты в комнату, он каждый раз делал для нас открытия.





## Садовая мода – тепло и забавно

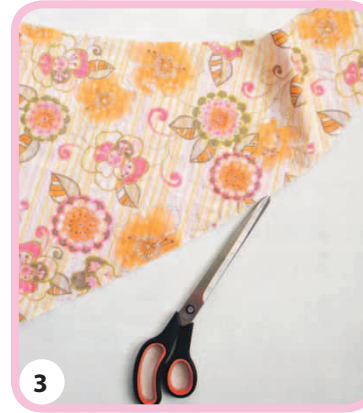
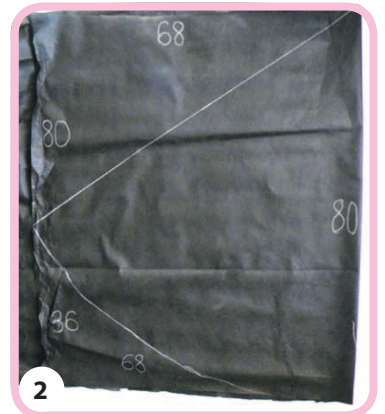

**Завернутые в «одеяла» растения – хоть и привычная картина в осеннем и зимнем саду, однако не прибавляют ему живописности. Вместо невзрачных одежд предлагаю нарядить кусты роз и хвойные деревца в красивые и забавные одежды – так участок будет выглядеть гораздо веселее**

**Н**аступает ответственное время, когда растения нужно защитить от грядущих морозов и оттепелей. Укрывные колпаки могут быть простыми, здесь не потребуются особой фантазии. Материал берем любой – лутрасил, спандбонд или другой. Он обязательно должен быть белым – чтобы в солнечные дни отражал свет, и растениям под «одеялом» не было жарко. Черный материал будет только притягивать к себе солнечные лучи. Для нашего мастер-класса мы использовали темный спандбонд лишь для наглядности.

**1–2** Для раскроя выбранный укрывной материал нужно сложить в два слоя и от сгиба провести дугу, равную высоте будущего колпака. На фото представлена выкройка колпака высотой 80 см.

**3–5** Далее украшаем колпак аппликацией. Для этого вырезаем любые рисунки из натуральной ткани – цветы, геометрические фигуры – и настрачиваем их на швейной машинке.

**6** Затем складываем колпак лицевой стороной внутрь и прошиваем вертикальный шов на машинке.

**7** Выворачиваем, идем в сад закрывать наши розы и хвойники. **Д**

Ирина Новгородская, г. Москва

### ДАЧНЫЕ МИНИАТЮРЫ

#### НЕСКУЧНЫЙ САД

Один из способов сделать сад нескучным осенью и зимой – это разнообразить элементы укрытия, превратив их в эстетичные малые формы. Для высоких деревьев несложно соорудить деревянный каркас, надеть на него кольца разной величины и обернуть белым лутрасилом. Получится элегантный белоснежный конус. А несколько конусов уже зададут настроение всему участку. Любому станет приятнее, если в саду глаз зацепит, например, небольшой виг-вам из грубого холщового полотна. А каркас из параллельно сколоченных дощечек для укрытия елок придадут саду особый ритм.



Элегантные конусы



Виг-вам из циновки



Деревянный каркас





Все объявления на правах рекламы

## ДАЧНОЕ СТРОИТЕЛЬСТВО И РЕМОНТ

■ **8-926-455-64-34, 8-926-359-22-06, 8-499-203-00-31** Качественно и профессионально выполняем все виды ремонтных работ в квартирах, домах, офисах и дачах. Малярные, электромонтажные, сантехнические и др. Качество гарантируем. Помощь в выборе и доставке материалов. Тел. 8-926-455-64-34, 8-926-359-22-06, 8-499-203-00-31 Вячеслав

■ **8-903-150-45-31** Сезонная распродажа с 27 сентября м. Войковская. Дома и бани из бревна без наценок! Высокое качество, гарантия, договор. Оплата по факту работ. Проекты бесплатно – экономия средств на 50%! Крыша, фундамент, заборы и другое!



## ЮРИДИЧЕСКИЕ УСЛУГИ

■ **8-495-185-11-77** Московский центр юридической помощи. БЕСПЛАТНАЯ КОНСУЛЬТАЦИЯ. Уголовные и гражданские дела. Суды. Иски. Мошенничество. Кредиты. Вклады. Долги. ДДУ. Наследственные и семейные споры. Трудовые споры. Многоканальная ГОРЯЧАЯ ЛИНИЯ. Мы поможем Вам, звоните!

## АВТО

■ **8-495-664-45-62, 8-916-043-44-44** АВТОВЫКУП ДОРОЖЕ АВТОСАЛОНОВ!!! Любые модели и состояний: ПОДДЕРЖАННЫЕ АВАРИЙНЫЕ, НЕИСПРАВНЫЕ, а также ГРУЗОВЫЕ и кредитные! В день обращения. ВЫЕЗД, ОЦЕНКА, ОФОРМЛЕНИЕ БЕСПЛАТНО! Покупаем МАКСИМАЛЬНО ДОРОГО! Гарантия БЕЗОПАСНОЙ СДЕЛКИ! РУССКИЕ ОЦЕНЩИКИ! ДЕНЬГИ НА МЕСТЕ!!!

## ВСЕ ДЛЯ ДАЧИ



■ **8-800-333-23-44** Стабилизаторы напряжения для дома, дачи, садовых домиков, бытовок, гаражей или других объектов суммарной мощностью от 500 Вт до 30 кВт. Официальный дилер. Гарантия производителя. [energiya.com](http://energiya.com)

## РАБОТА

■ **8-966-097-28-69** В крупную компанию требуется Заместитель руководителя отдела (без возрастных ограничений). ЗП от 50 т.р. График 5/2 с 10.00 до 18.00 Тел. 8-966-097-28-69 Виктор Сергеевич

## БАЛКОННЫЕ-ПОГРЕБКИ.РФ

Балконные погребки для хранения продуктов зимой и летом

- ✓ Зимние или круглогодичные.
- ✓ Объемом до 360л (7 мешков картофеля).
- ✓ Сделано в России

Сетки для овощей в подарок

ООО "ГЕККОН" 115597, ОГРН - 1157746195221 г. Москва, Ясеневая улица, 35, подъезд 2

Доставка по России

Бесплатный телефон 8 (800) 555-25-37 Магазин SOK.GURU

## ПРИЕМ РЕКЛАМЫ В РУБРИКУ «УДАЧНОЕ ПРЕДЛОЖЕНИЕ»:

<b>ОТДЕЛ РЕКЛАМЫ ГАЗЕТЫ «ДАЧА»</b> ☎ 8-495-792-47-73, м. «Кожуховская»	<b>РА «ИМЕДИАКОМ»</b> ☎ 8-495-259-40-23, м. «Кожуховская»	<b>РА «СПРАВКА»</b> ☎ 8-495-970-08-08, м. «Алексеевская»
<b>АРТ «КОРУНА»</b> ☎ 8-495-944-30-07, 944-22-07, м. «Планерная», выезд курьера БЕСПЛАТНО	<b>РА «СОЛИДАРНОСТЬ- ПАБЛИШЕР»</b> ☎ 8-499-530-29-07, 530-24-73, м. «Аэропорт», курьер БЕСПЛАТНО	<b>ООО «РОССТ»</b> ☎ 8-495-645-02-92, м. «Бауманская»
<b>РА «КАПИТАЛ-МЕДИА»</b> ☎ 8-495-380-35-31, м. «Электровзводская»	<b>РА «РЕКЛАМА 21 ВЕК»</b> ☎ 8-495-724-72-01, м. «Проспект Вернадского», курьер БЕСПЛАТНО	<b>РА «ВАРИАНТ +»</b> ☎ 8-901-517-33-81, м. «Текстильщики», курьер БЕСПЛАТНО
<b>РА «ИНФОРМ ЭКСПРЕСС»</b> ☎ 8-495-543-99-11, м. «Ленинский проспект»	<b>STROKI.INFO (ООО «МАГАЗИН РЕКЛАМЫ»)</b> ☎ 8-495-669-31-55, 778-12-38, м. «Авиамоторная»	<b>АРБ «АДАЛЕТ»</b> ☎ 8-495-647-00-15, м. «Курская». Прием рекламы в регионах: Санкт-Петербург; Нижний Новгород; Казань; Екатеринбург ☎ 8-800-505-00-15 (звонок бесплатный)
<b>РА ООО «ГРИН КЛАССИК»</b> ☎ 8-495-926-38-00, многоканал, м. «Семеновская», курьер БЕСПЛАТНО	<b>РА «КОНСУЛ МЕДИА»</b> ☎ 8-495-778-82-10, 8-905-756-13-43, м. «Петровско-Разумовская»	

## ДЖАМБО ПРЕСС

☎ 8-495-925-59-84, м. «Аэропорт»

## АНТИКВАРИАТ

■ **8-963-921-08-38** Книги, архив, иконы, монеты Царской России и СССР, юбилейные рубли, знаки ударников, значки, старые награды, янтарь, подстаканник, портсигар, коронки, мельхиор, столовое серебро до 350 р/гр, фотоаппарат, открытки, фото, фарфор, статуэтки, самовар. КУПЛЮ ДОРОГО, ВЫШЕ КАТАЛОГОВ Дмитрий

■ **8-495-201-65-30** Куплю янтарь, янтарные бусы, изделия из янтаря. Разную старину. Дорого. Выезд.

■ **8-985-778-79-69** Дорого награды, иконы, статуэтки пр-ва Кузнецова, Попова, Гарднер, СССР, ЛФЗ, Дулево, Германия с любыми дефектами, янтарь, значки, серебро, изделия из кости, предметы военных времен. Выезд Москва и область.

## ТРАНСПОРТНЫЕ УСЛУГИ

■ **8-968-058-66-78, 8-916-624-10-58, 8-926-203-98-39** Доставка, перевозки, дачные, квартирные и т.д. Москва, МО, регионы. Работаю сам – без посредников, диспетчеров и т.п. Без ограничения времени. Помогаю в погрузке/разгрузке. Грузчики есть. Человеческий подход к делу. 8-968-058-66-78, 8-916-624-10-58, 8-926-203-98-39

■ **8-499-390-38-78, 8 926 287-94-67** Недорогой переезд любой сложности. Москва-дача, дача-Москва, дача-дача. Любые расстояния и направления. Можно с животными. Автопарк: грузовые, легковые, фермер 5 пассажирских мест, микроавтобус и др. Профессиональные грузчики. Славяне. Без выходов. Пенсионерам скидки.



## РАЗНОЕ

■ Сад для души Светлана Самойлова. Блог о редких садовых растениях. Из моего опыта выращивания крупнолистной гортензии, штамбовых роз, садовой орхидеи и рододендронов в северном Подмосковье [svetlychok1000.blogspot.ru](http://svetlychok1000.blogspot.ru)

■ **8-987-450-88-64** Поделюсь посадочным материалом гигантского чеснока Рокамболь. Масса головки 200–500 гр. С грядки 20 кв. м. получается 70–75 кг. Также, поделюсь семенами помидоров: Монгольский карлик, Сексуальные, Корниевский и др. Жильченко Е. П.

## РЕКЛАМА В ГАЗЕТЕ «ДАЧА»

8 495 792-47-73

[www.kardos.media](http://www.kardos.media)

## МЕСТА НАДО ЗНАТЬ

Источник: [www.garden.tversu.ru](http://www.garden.tversu.ru)

# Купеческий стал ботаническим

Ботанический сад Тверского государственного университета расположен в историческом центре города близ слияния рек Тверцы и Волги. Это уникальное место, где, несмотря на стремительную городскую застройку, чудом удалось сохранить фрагменты исторического ландшафта древнего Заволжского посада Твери. Среди достопримечательностей сада – живописный пруд, отмеченный на городских картах еще в XVIII в., и русло старинного ручья Бухань

История сада начинается 30 октября 1879 года. В этот день почетный гражданин Твери купец первой гильдии Илья Иванович Бобров заложил на берегу Тверцы сад с изящными деревянными галереями, беседкой-ротондой и арочным мостиком. Посаженные Бобровым дубы и липы и по сей день являются украшением дендрария. Купеческому саду выпала удивительная судьба пройти нелегкий путь становления от частной усадьбы до единственного в своем роде современного научного и учебно-просветительского ботанического учреждения Верхневолжья.

Сейчас на сравнительно небольшой территории сада (всего 2,6 га) собрано свыше 2500 травянистых растений и более 350 видов деревьев

и кустарников, объединенных в коллекции по ботанико-географическому принципу.

После фундаментальной реконструкции (в 1996 году) сад был открыт для посещения и с тех пор стал для горожан одним из любимых мест познавательного отдыха. Все экспозиции Ботанического сада ТвГУ являются базой для учебного процесса вузов и школ Твери и области. Ботанический сад ТвГУ ведет активную работу в сфере экологического образования и просвещения жителей области. Создана система экологических программ, рассчитанных на разные возрастные категории населения. Здесь организуются тематические мероприятия для детей, фольклорные праздники и рок-концерты, выставки работ тверских художников. **А**







Автор: Юрий Бобрышев

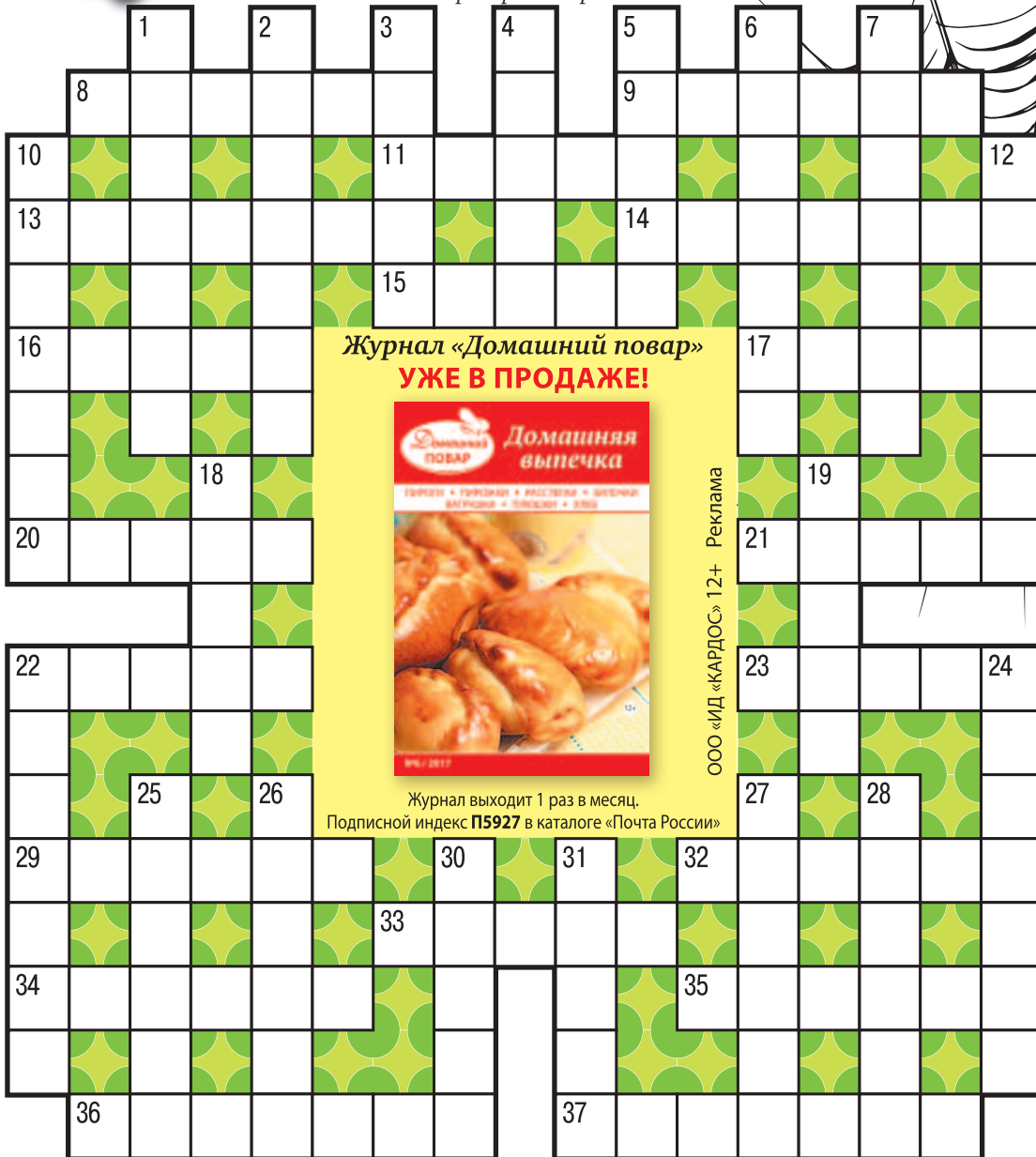

### Ответы

**ПО ГОРИЗОНТАЛИ:**  
 8. Буриме. 9. Араной.  
 11. Зипун. 13. Засечка.  
 14. Которта. 15. Метка.  
 16. Рывок. 17. Оптик.  
 20. Крыса. 21. Закат.  
 22. Эрац. 23. Сатир.  
 29. Дымарь. 32. Кантри.  
 33. Сюта. 34. Истина.  
 35. Дрокжж. 36. Паутина.  
 37. Верстка.

**ПО ВЕРТИКАЛИ:**  
 1. Буйство. 2. Шипчики.  
 3. Сазам. 4. Попот. 5. Танка.  
 6. Рагром. 7. Дюброта.  
 10. Озорник. 12. Танкист.  
 18. Устав. 19. Завал.  
 22. Этюдник. 24. Ревизия.  
 25. Сметка. 26. Грат.  
 27. Запрос. 28. Стежок.  
 30. Горза. 31. Отсев.

**ПО ГОРИЗОНТАЛИ:** 8. Игра для проверки поэтического таланта. 9. Пюпитр, на котором умещаются богослужебные книги. 11. Грубый кафтан прапрадедушек. 13. Ушибленная рана, которую лошадь наносит себе, задевая копытом. 14. Десятая часть древнеримского легиона. 15. Черная для пирата Билли Бонса. 16. Включение пятой скорости бегуном после проявления второго дыхания. 17. Спец по лупам и биноклям. 20. Первая десертница с тонущего корабля. 21. «Завал» Солнца за горизонт. 22. Цикорий как заменитель кофе. 23. Козлоног, любитель гоняться за нимфами. 29. «Кадило» пасечника. 32. Сельская музыка США. 33. Жанр, избранный Родионом Щедриным для своей «Кармен». 34. Какая правда бывает избитой? 35. Хозяйкам хорошо известно, они помогают росту теста. 36. На потолке в уголке висит сито, не руками свито. 37. Процесс создания газетных полос.

**ПО ВЕРТИКАЛИ:** 1. Разгул стихии на всю катушку. 2. «Кусачки» в маникюрном наборе. 3. Растение, открывающее вход в пещеру 40 разбойников. 4. «Бу-бу-бу» недовольной толпы. 5. Японское пятистишие. 6. Победа, когда враг разбит в пух и прах. 7. Душевное расположение к людям. 10. Эдакий шалун и проказник. 12. Боец под броней и на гусеничном ходу. 18. Правила, регламентирующие жизнь и службу в армии. 19. Бурелом после пронесшегося урагана. 22. Походный «чемодан» художника. 24. То, чего боялись все персонажи известной комедии Гоголя, кроме одного – Хлестакова. 25. Рабочая смекалка. 26. Магматическая горная порода. 27. Требование депутата дать справку. 28. Мелкий «шаг» иголки. 30. Кавказское название восточной гадюки. 31. Естественная убыль конкурсантов.

### Расскажи анекдот!



\*\*\*  
 Съела полкастриули борща. Лежу, не дышу... Зато теперь знаю, что значит «переборщила»!

\*\*\*  
 Понравилась девушка в трамвае, уже было рот открыт, чтобы пригласить на свидание, и тут она встала и уступила мне место.

\*\*\*  
 У одного ученого была большая библиотека. Однажды его спросили: – Товарищ академик! А на какой самый главный вопрос вы ищете ответ во всех книгах? – Где моя заначка?!

\*\*\*  
 Пока научишься держать язык за зубами, они уже выпадут!

\*\*\*  
 Подъехать к девушке на крутой тачке может каждый. А ты попробуй харизмой, обаянием и чувством юмора заставить ее поехать с тобой на троллейбусе.

\*\*\*  
 Настоящий мужчина должен уметь правильно поджечь избу и разогнать коня, чтобы женщине было чем заняться на досуге.

\*\*\*  
 Письменность появилась у древних людей вместе с необходимостью подписывать горшки с семенами, чтобы весной не перепутать.

\*\*\*  
 В прошлом году группу учеников нашей школы отправили учиться в Париж.

– И какие у них успехи?  
 – Они учились на сплошные двойки.  
 – О чем же они думали?  
 – Да они думали, что их на второй год там учиться оставят!

### ПРИСОЕДИНЯЙТЕСЬ

к группе газеты «ДАЧА»  
 в социальных сетях  
**Facebook и Одноклассники!**  
[facebook.com/gazetadacha/](https://facebook.com/gazetadacha/) [ok.ru/gazetadacha/](https://ok.ru/gazetadacha/)

Наши эксперты и юрист оперативно ответят на ваши вопросы.

РЕКЛАМА 16+

### ЧИТАЙТЕ В СЛЕДУЮЩЕМ НОМЕРЕ

№ 21  
 в продаже  
 с 30 октября

#### Зимние яблоки

Какие сорта выращивать, чтобы есть яблоки до весны

#### Урожай вопреки погоде

Об опыте дачников, которым удалось собрать завидный урожай

#### В здоровом теле здоровый дух

Какого ухода требует ствол плодового дерева

#### Последняя радость

Цветы, способные раскрасить серую осень

#### Начинаем экономить

Подбираем энергосберегающие лампы для дачи

ДАЧА

PRESSA.RU

Газета «ДАЧА PRESSA.RU»

Газета зарегистрирована Федеральной службой по надзору в сфере связи, информационных технологий и массовых коммуникаций  
 Свидетельство ПИ № ФС 77-56792 от 29.01.2014 г.  
 Издается с февраля 2014 г.

Учредитель, редакция и издатель:  
 © ООО «Издательский дом «КАРДОС»  
 Генеральный директор  
 Андрей ВАВИЛОВ

Адрес редакции:  
 115088, г. Москва, ул. Угрешская, д. 2, стр. 15,  
 e-mail: dacha@kardos.ru  
 Адрес издателя: 105318, г. Москва,  
 ул. Ибрагимова, д. 35, стр. 2, пом. 1, ком. 14

Главный редактор ИДРИСОВА А. М.  
 тел. 8(495) 721-50-97  
 Выпускающий редактор Дарья Князева  
 Дизайнер Наталья Кравчук

Директор департамента дистрибуции  
 Ольга Завьялова, тел. 8(495) 933-95-77, доб. 220,  
 e-mail: distrib@kardos.ru  
 Менеджер по подписке Светлана Ефремова  
 тел. 8(495) 933-95-77, доб. 237

Подписной индекс П2940 в каталоге «ПОЧТА РОССИИ» и на сайте <https://podpiska.pochta.ru>

Заместитель генерального директора  
 по рекламе и PR  
 Алла ДАНДЫКИНА  
 Менеджеры по работе с рекламными  
 агентствами:

Ольга Жуико, Любовь Григорьева  
 тел. 8(495) 933-95-77, доб. 147, 273  
 Телефон рекламной службы:  
 тел. 8(495) 792-47-73,  
 e-mail: reklama@kardos.ru

№ 20 (92). Время подписания в печать  
 по графику: 23.00 ч. 11.10.2017 г.,  
 фактическое: 23.00 ч. 11.10.2017 г.

Дата выхода в свет 16.10.2017 г.

Отпечатано в типографии  
 ЗАО «Прайм Принт Москва»,  
 141700, Московская обл., г. Долгопрудный,  
 Лихачевский пр.-д, д. 58

Заказ № 2941 Тираж 298 700 экз.  
 Рекомендованная цена в розницу 15 рублей  
 Газета для читателей 12+  
 Выходит 1 раз в 2 недели. Объем 6 п.л.

Редакция не несет ответственности за достоверность  
 содержания рекламных материалов  
 Foto Shutterstock.com

Сайт газеты [dacha.kardos.media](http://dacha.kardos.media)





## 16–29 октября



Астрологический  
прогноз  
от Стеллы  
Назаровой

### ОБЩИЙ ГОРОСКОП

Чтобы достичь успеха, сейчас потребуются проявить инициативу, предпринять активные действия. Но не стоит спешить реализовывать спонтанно возникшие идеи, нужно дать себе время на обдумывание. Возможно нервное состояние, многие будут колебаться и переживать по пустякам. Не стоит позволять себе погружаться в уныние, а лучшим средством для успокоения нервов станет длительная монотонная работа, например, уборка в доме и в саду.



### ОВЕН

Овнам придется развивать способности к дипломатии и компромиссам. Честный диалог с дорогими вашему сердцу людьми станет лучшим способом наладить и развить отношения. Благоприятные дни: **17, 19, 27**  
Неблагоприятные дни: **21**



### ТЕЛЕЦ

Вдохновение и внутренняя гармония помогут Тельцам достичь успехов в творческой деятельности, особенно в рукоделии. А также привлечет к ним приятных и полезных людей. Благоприятные дни: **16, 20, 25**  
Неблагоприятные дни: **27**



### БЛИЗНЕЦЫ

Активное погружение в домашние дела помогут Близнецам справиться с нависшей осенней тоской. Следует разбавить рутину посещением культурных светских мероприятий. Благоприятные дни: **19, 22, 23**  
Неблагоприятные дни: **29**



### РАК

В этот период для Раков семья станет главным источником приятных эмоций, но также и дополнительными трата. Обустройство и украшение дома окажется очень удачной идеей. Благоприятные дни: **22, 24, 26**  
Неблагоприятные дни: **16**



### ЛЕВ

В любом окружении Львы будут производить эффектное впечатление. Особенно благоприятны различные поездки, смена обстановки, экскурсии и образовательные программы. Благоприятные дни: **18, 22, 28**  
Неблагоприятные дни: **21**



### ДЕВА

Сейчас отличный период, чтобы укрепить свои материальные позиции. Хорошо обдуманные инвестиции, крупные покупки, вложения в образование будут очень благоприятны. Благоприятные дни: **16, 19, 25**  
Неблагоприятные дни: **17**



### ВЕСЫ

Тонкая художественная натура Весов будет иногда страдать от дисгармонии в окружении. Зато материальная сфера жизни обещает значительно укрепиться и сбалансироваться. Благоприятные дни: **18, 23, 27**  
Неблагоприятные дни: **25**



### СКОРПИОН

Апатия и упадок сил могут портить настроение Скорпионам в преддверии дня рождения. В то же время появится уверенность в своей энергии и безграничных возможностях. Благоприятные дни: **20, 21, 27**  
Неблагоприятные дни: **16**



### СТРЕЛЕЦ

Сила Стрельцов сейчас заключена в их дружеском и родственном окружении. Постоянное доброжелательное общение с приятными людьми способствует успеху в делах. Благоприятные дни: **19, 22, 29**  
Неблагоприятные дни: **17**



### КОЗЕРОГ

Козерогов разочаруют мелкие помехи и препятствия в делах, однако следует понимать – в конечном итоге цель будет достигнута, а результат окажется выгоднее, чем ожидалось. Благоприятные дни: **17, 20, 28**  
Неблагоприятные дни: **23**



### ВОДОЛЕЙ

Этот период у Водолеев будет проходить под знаком познания. Будет крайне полезно любое обучение, приобретение навыков, общение с людьми, исследование и чтение. Благоприятные дни: **16, 21, 27**  
Неблагоприятные дни: **18**



### РЫБЫ

Необходимо организовать все дни таким образом, чтобы все время было чем заняться. Сейчас Рыбам категорически нельзя лениться, это может привести к упадку сил. Благоприятные дни: **19, 22, 28**  
Неблагоприятные дни: **16**



Проект  
Правительства  
Москвы



Все плюсы  
зрелого  
возраста

1-3 НОЯБРЯ 2017

WWW.50PLUS.RU



МЕЖДУНАРОДНЫЙ ФОРУМ-ВЫСТАВКА  
**50 ПЛЮС**  
ВСЕ ПЛЮСЫ ЗРЕЛОГО ВОЗРАСТА

- Товары и услуги для людей зрелого возраста
- Встречи со специалистами Правительства Москвы
- Лекции ведущих докторов, психологов, юристов
- Обучающие семинары и мастер-классы
- Концертная программа с участием популярных артистов
- Ежедневная дискотека

**Вход свободный**



ЭКСПОЦЕНТР МОСКВА  
на Красной Пресне, м. Выставочная

БИНБАНК

РГ РГ-Девелопмент

SANDOZ A Novartis Division

Москва  
Dobrye

Реклама







## Чудеса природы

В последнее время тема глобального потепления весьма популярна, в том числе среди дачников. Возвращаюсь однажды с огорода с урожаем на дачном автобусе. В салоне пассажиры – сплошь пенсионеры. Получается, что среди них я самый молодой, хотя через год и мне выходить на заслуженный отдых

– Какая же у нас все-таки щедрая и благодатная земля, – вдруг нарушает тишину звонкоголосая седовласая пассажирка.

– Это точно, – подхватывает моя соседка, в ногах у которой полное ведро огурцов, а на коленях – корзина с ароматной малиной. – Чего только не родит. Шесть соток, а приложи старание – на всю зиму продуктов хватит и себе, и детям, и внукам.

– Я, когда в начале шестидесятых приехал из Ставрополя в Зауралье, не думал, что здесь яблоки-то растут. А сейчас запросто виноград выращиваем. А груши – мед! – вступает в беседу усатый мужчина.

– А что вы хотите, у нас солнечных дней почти столько же, сколько в Сочи! Мне, например, наши дыни нравятся больше хваленых самаркандских, – добавляет бородач в бейсболке.

– Да что там дыни с виноградом, – опять встревает моя говорливая соседка и кивает на мою сумку, где поверх огурцов лежит связка бананов (купил на рынке перед тем, как ехать). – У мужчины вон даже бананы плодятся! – восклицает огородница и заливается смехом, типа, как, ребята, я сострила круто!

– Да, плодятся, – говорю я громко на полном серьезе. – Но каких трудов стоило их «приручить», уж больно капризен этот экзотический плод.

Салон автобуса вмиг замолкает и начинается переваживать заброшенную мною информацию на предмет – верить или нет. А я, не моргнув глазом, добиваю публику:

– Друг-мичуринец обещал на днях поделиться семенами, саженцами и опытом выращивания ананасов и киви в наших краях. Не поверите, в прошлом году он собрал их два мешка! Всю зиму торговал ими на Центральном рынке. Да вы, наверное, видели его – сразу у входа стоял, высокий такой, в очках, со шрамом на лбу.

– Виталиком зовут? – спрашивает бывший ставрополец.

– Он самый, – киваю я.

– Надо же, не знал, что он собственные ананасы продавал, думал – импортные.

А я с интересом перевожу взгляд на свою примолкшую соседку: глаза ее от удивления по «полтиннику». Поверила!

На следующий день на работе подсаживается ко мне в столовой один из сослуживцев и таинственно произносит:



– Веришь, вчера теща возвращалась с дачи, и к ней подсел мужик с ведром бананов и ананасов. Представляешь, в наших краях уже растет такое?! Феномен, чудеса природы!

– Представляю, – говорю я без грамма удивления, прекрасно зная, откуда «утка» прилетела. – Я вот недавно был у товарища на шашлыках, у него киви растет запросто, как у тебя под окном «уралка».

– Надо же, – чешет «репу» сослуживец. – Видать, точно глобальное потепление атакует и наши края. Скоро у нас будет, как в Бразилии!

– Возможно, – улыбаюсь я, прекрасно понимая, в чем дело. Хотя, кто знает, и в самом деле когда-нибудь такое произойдет и в наших краях... Д

Владимир Якушев, г. Курган

- 20.10** Международный день повара, День авиадиспетчера  
**23.10** День работников рекламы  
**24.10** День соединений и частей специального назначения  
**25.10** День таможенника РФ  
**29.10** День автомобилиста, День работника автомобильного транспорта

### ПРАВОСЛАВНЫЕ

- 17.10** Обретение мощей святого Гурия, архиепископа Казанского и Варсонофия, епископа Тверского. Собор Казанских святых  
**19.10** Апостола Фомы  
**20.10** Псково-Печерской иконы Божией Матери «Умиление»  
**21.10** Собор Вятских святых. Преподобной Пелагии Антиохийской  
**22.10** Апостола Иакова Алфеева. Иконы Божией Матери «Корсунская»  
**23.10** Преподобного Амвросия Оптинского  
**24.10** Собор преподобных Оптинских старцев  
**26.10** Иверской иконы Божьей Матери  
**28.10** Дмитриевская родительская суббота. Иконы Божией Матери «Спорительница хлебов»

### ИМЕНИНЫ

- 16.10** Денис, Иван, Павел, Петр  
**17.10** Василий, Вероника, Владимир, Дмитрий, Михаил, Николай, Павел, Петр, Степан, Тихон, Яков  
**18.10** Александра, Алексей, Григорий, Денис, Иннокентий, Матвей, Петр, Тихон, Филипп  
**19.10** Иван, Макар, Никанор, Фома  
**20.10** Демьян, Иона, Иосиф, Леонтий, Марк, Николай, Пелагея, Сергей, Юлиан  
**21.10** Василий, Виктор, Владимир, Дмитрий, Елизавета, Иван, Мария, Надежда, Николай, Павел, Петр, Таисия, Татьяна  
**22.10** Константин, Максим, Петр, Степан, Яков  
**23.10** Андрей, Антон, Ефим, Иннокентий, Кирилл, Павел, Сергей, Степан, Фома, Яков  
**24.10** Александр, Амвросий, Анатолий, Антон, Зинаида, Иосиф, Лев, Макар, Филипп  
**25.10** Александр, Денис, Иван, Кузьма, Макар, Николай, Тарас  
**26.10** Антон, Вениамин, Иннокентий, Никита, Николай, Трофим  
**27.10** Игнатий, Кузьма, Михаил, Назар, Николай, Петр, Святослав  
**28.10** Афанасий, Дмитрий, Денис, Ефим, Иван, Семен  
**29.10** Алексей, Георгий, Евгений, Иван, Леонтий



### ДОРОГИЕ ЧИТАТЕЛИ!

С дачей связано так много событий, историй, что начнешь вспоминать – не остановишься! Поделитесь с нами!

### УЧАСТВУЙТЕ В НАШЕМ КОНКУРСЕ «ДАЧНЫЕ ИСТОРИИ»

- Ждем от вас короткие рассказы объемом не более 2 страниц
- Фотографии приветствуются
- Лучшие истории мы опубликуем в газете «ДАЧА»

### БУДУТ РАЗЫГРАНЫ ТРИ I МЕСТА, ТРИ II МЕСТА И ТРИ III МЕСТА

Победители получат:

- I место – 3000 рублей
- II место – 2000 рублей
- III место – 1000 рублей

Конкурс продлится до 30 октября!

### Наш адрес:

115088 Москва, ул. Угрешская, д. 2, стр. 15, газета «ДАЧА», конкурс «Дачные истории»  
 dacha@kardos.ru



\* УСЛОВИЯ ВЫПЛАТЫ ВОЗНАГРАЖДЕНИЯ ЗА ПРИСЛАННЫЕ В РЕДАКЦИЮ ПИСЬМА

Уважаемые читатели!

Награда выплачивается за опубликованное письмо, являющееся качественным и значимым информационным продуктом, не требующим дополнений и исправлений.

- 1) в размере 1000 руб. за письмо, опубликованное вместе с авторской фотографией, схемой или иллюстрацией;
- 2) в размере 500 руб. за письмо, опубликованное без авторских иллюстраций.

Авторские иллюстрации могут отсутствовать в публикации по техническим причинам (из-за низкого качества иллюстративного материала) либо из-за непредставления их автором в адрес редакции.

Решение о публикации принимается редакционным коллективом газеты «ДАЧА».

Письма, присланные на конкурсы, розыгрыши, иные специальные акции газеты «ДАЧА», а также содержащие вопросы экспертам газеты или требующие значительной (более 50%) редакторской переработки, не оплачиваются.

Направляя письмо в адрес газеты «ДАЧА», вы даете согласие на сбор, обработку, хранение

ваших персональных данных ООО «Издательский дом КАРДОС» с целью взаимодействия с вами по вопросам публикации и иной работы издательства. Согласие дается бессрочно и может быть отозвано в письменной форме.

Воспроизведение, в том числе запись и репродуцирование на электронном носителе,

переработка, доведение до всеобщего сведения полностью или частично газеты «ДАЧА», в том числе статей, фотографий, иллюстраций, сканворда и кроссворда, дизайн-макета, запрещено без письменного согласования редакцией и/или издателем.