

ПОЛНАЯ И УДОБНАЯ ТВ-ПРОГРАММА

**№31
(404)**

ТВ-программа с 7 по 13 августа 2023 года

ТЕЛЕК

ЧЕРНОЗЕМЬЕ

36

**КАНАЛОВ
ТВ**

**КУРОРТНЫЙ
РОМАН:
СУДЬБА
ИЛИ ОШИБКА?**

стр. 4

**ВЫБИРАЕМ
ОБУВЬ
БЕЗ КАБЛУКА**

стр. 31

**АННА
РОСКОШНАЯ**

**ЛЮБИТЕ В СЕБЕ
ИНТЕРЕС К ЖИЗНИ**

стр. 2

**КАПУСТНЫЕ
ПРЕМУДРОСТИ
В ВОПРОСАХ
И ОТВЕТАХ**

стр. 25

**ЛЕТНИЕ
ПОДСКАЗКИ
ДЛЯ СТРОЙНОСТИ**

стр. 26

**ВЕЧЕРАМИ
ЧАЙ ПЬЁМ
С ПИРОГАМИ**

стр. 8

Фото Валерия Пименова

ISSN 2313-4933

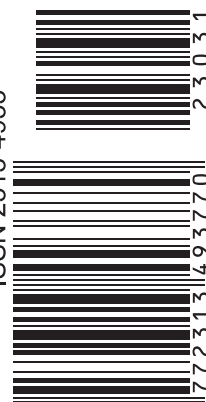

9 772313 493770 1 23031

12+

Весной на телеканале «Домашний» у актрисы прошли сразу две премьеры – фильм «Море, солнце и любовь» и «Родные и близкие», где она сыграла главных героинь.

На подходе еще одна картина под названием «С холодным сердцем». В главной роли – снова Анна Роскошная. Фамилия (настоящая, не псевдоним, – Прим. ред.) отражает Анину сущность. Она прекрасна во всех отношениях. Неудивительно, что новые проекты с ее участием идут один за другим. Сейчас актриса снимается у режиссера Владимира Аленикова в полнометражном фильме «Мятежники»...

«Иду от противного»

– Анна, смею предположить, что режиссёры не эксплуатируют вас в одном и том же образе?

– Слава богу, нет. Мне самой интересно играть то, чего не делала раньше. Когда готовлюсь к роли, всегда ищу точки соприкосновения, примеряю ее на себя. При этом всегда иду от противного, чтобы мои роли были разные. В новой своей работе – картине «Мятежники», я играю такую отрицательную героиню по имени Карелия, каких раньше играть не приходилось. Так что мне очень интересно работать в этом проекте.

– О чём фильм, если не секрет?

– О детях-инвалидах, поднявших бунт, когда интернет, где они проживают, решили закрыть. Точнее, один предприниматель решил снести его и на этом месте построить торговый центр, а детей рассредоточить по всей России. Но оказалось, что интернет стал для ребят семьей, они решили объединиться и воспрепятствовать возникшему замыслу. Эта история основана на реальных событиях, и мы снимаем ее очень искренне.

У каждого есть выбор

– По существующим стереотипам вы поздно пришли в профессию – в 30 лет поступили в театральную вуз, оставив стабильную работу и выбрав нестабильную актёрскую профессию...

– Когда у меня на прежнем месте работы появилась финансовая независимость, мне вдруг еще захотелось обрести в про-

Анна РОСКОШНАЯ:

Не бойтесь рисковывать!



Пожелание читателям «ТЕЛЕКА»:

– Хочется пожелать всем людям больше позитивных эмоций, чтобы они получали их из всего, из разных мелочей. Потому что счастье и состоит из таких вещей, которые рядом, остальное все мишура.

ПОДРОБНОСТИ

«Надо избавляться от раздражителей»

– То, что вы женщина рискованная и смелая, я поняла. А какая вы дома, вне профессии?

– Очень люблю обустроить свое гнездышко, люблю уют и порядок. У китайцев, которые живут по фэншуй, вычитала: если вас в доме что-то раздражает, надо избавиться от этого раздражителя. И я стараюсь делать так, чтобы глаз не цеплялся за то, что неприятно. Если говорить о том, какой я кулинар, скажу сразу, что мне нравится готовить те блюда, которые не требуют много времени. Таким образом, я коллекционирую рецепты блюд, состоящих из трех ингредиентов. Это моя фишка. Например, очень люблю рулетики с помидорами и сыром. Беру тонкий лаваш, большие помидоры и сыр. Помидор и сыр нарезаю ломтиками по 5 миллиметров, заворачиваю их в лаваш в виде рулетиков и обжариваю на оливковом масле с двух сторон по 2-3 минуты до хрустящей корочки. Сыр расплавляется, помидорка становится теплой, и получается невероятно вкусно. Все гости хвалят.

осталась в столице. Недавно купила в ипотеку квартиру, и обосновалась в Москве окончательно.

Вселенная слышит нас

– Учёба в Академии Михалкова оправдала ожидания?

– Конечно. Мало того, что Никита Михалков сам невероятно талантливый человек, магическая личность, там и другие преподаватели были яркие, интересные. Кстати, с поступлением в киноакадемию у меня связана целая история (улыбается). Знаете, есть такие доски визуализации желаний, на которых человек собирает фотографии и картинки своих мечтаний? Такая доска висела и в нашем доме, на ней – портрет Никиты Сергеевича, вырезанный из журнала. Однажды я загадала желание – обязательно с ним поработать. И в каждое новолуние повторяла это желание, пока однажды не прочитала объявление о том, что Михалков открывает годичную академию для актеров, у которых уже есть профбаза. И я подала туда заявку. На тот момент дочке было четыре года. Мама говорила: «Что ты будешь делать, если поступишь?» Я отмахивалась: «Вряд ли поступлю, но хоть пообщаюсь с Никитой Сергеевичем». К конкурсу готовилась как сумасшедшая. И меня туда приняли! Это было счастье! Теперь точно знаю, что Вселенная нас слышит, что она исполняет желания.

Из Петербурга – в Москву

– Закончив театральный вуз, вы почти сразу пошли учиться дальше – в Киноакадемию Никиты Михалкова. Для этого пришлось перебраться из Петербурга в Москву...

– Когда меня приняли в киноакадемию, пришлось жить в Москве, в общежитии ВГИКа. Ребенок остался с мамой в Петербурге, и я по выходным ездила к ним туда-обратно, притом что график был напряженный, учеба в академии с утра до вечера. Плакала каждый вечер, для меня это было сильное эмоциональное испытание. Но оно меня закалило. Спустя девять месяцев я вдруг поняла, что привыкла, что Москва мне нравится, что не нужно возвращаться назад, а надо двигаться вперед. Москва, таким образом, дала мне дополнительный стержень. По окончании академии я сняла квартиру, забрала дочку из Петербурга и

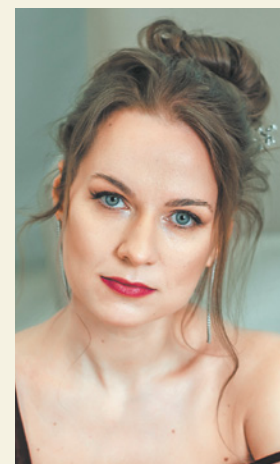

Кстати

От тайского бокса

до горных лыж

– Вы смелая женщина. Выбрали достаточно сложный путь: ведь актёрская профессия – она в том числе и про удачу. Не боитесь пауз в работе?

– Очень боюсь. Кино может быть, а может не быть. Пока ты не в топовой актерской линейке, пока ты не стал известным и супервостребованным, всегда есть опасение. Это лотерейная история, удача, чтобы тебя заметили. Ждать предложений в кино можно месяцами, и это угнетает. Но недолго, погрущу день-два, и иду дальше.

– Чем заполняете такие паузы?

– Реализую любовь к разным видам спорта: катаюсь на скейте, сноуборде, горных лыжах, коньках, летом – на досках, нравится тайский бокс. Мне близки какие-то моменты мужского спорта. Видимо, потому, что я овен,

огонь...

– Вы закончили ещё школу каскадеров. Чему научились там и приходилось ли использовать полученные навыки в кино?

– В школу каскадеров поступила для того, чтобы расширить актерские навыки. Очень серьезная была подготовка: рукопашный бой, горение, подводный дайвинг, падение с высоты в страховку... Словом, все базовые каскадерские трюки прошла. Правда, ролей, где бы можно было показать свои умения, пока не было.



Наталья АНОХИНА

Начались съёмки сериала «Заговорённый»

Продолжаются съёмки военной драмы для телеканала НТВ «Заговорённый» (производства «Киностудии КИТ» (входит в ГПМ КИТ в составе АО «Газпром-Медиа Холдинг») совместно с ООО «ТРОМЕДИА»). Четырехсерийный фильм расскажет о донском казачестве и его подвигах на полях сражений Великой Отечественной войны. В ролях заняты Александр Дьяченко, Михаил Хмуров, Тимур Базинский, Михаил Владимиров, Александр Майоров, Артур Нечепуренко, Светлана Богданова, Илья Лейбин и другие артисты. Режиссер картины – Сергей Малюгов.

По сюжету 1942 год, фашистские захватчики приходят на Дон.



Мария Андреева стала капитаном полиции

На телеканале «Россия» – премьера детективного сериала «Ловец снов». Главную роль – следователя Алисы Захаровой – исполняет Мария Андреева. Ее героине предстоит разобраться в сложном деле, которое окутано мистической тайной...

– Я обожаю детективы, но никогда еще не снималась в такой роли – капитана полиции, – рассказывает Мария Андреева. – Чаще всего у меня героини – романтические особы. А тут я впервые снимаюсь в черном, что еще больше подчеркивает строгость, простоту и высокую концентрацию внимания моей героини.

Также в сериале снимались Пётр Рыков, Ольга Кабо, Екатерина Шумакова, Алексей Комашко и другие. Режиссером выступил Иван Шурховецкий.

Фото телеканала «Россия»

Фото PR НТВ

Героиня Равшаны Курковой распутает интригу

На телеканале Домашний 5 августа – премьера сериальной мелодрамы «За первого встречного». Роли в фильме исполнили Равшана Куркова, Александр Пашков, Наталья Ноздрин, Степан Девоинян, Андрей Бурковский, Карина Арутюнян, Алексей Нестеренко, Георгий Мартиросян, Ольга Кузьмина, Игорь Верник и другие артисты. По сюжету сериала накануне свадьбы дочь богатого бизнесмена Саша Савельева (эту роль исполняет Равшана Куркова) застает своего жениха Антона в постели с другой девушкой. Чтобы ему отомстить, Саша выходит замуж за... первого встречного. Антон расстроен, старается объяснить, получить прощение и вернуть расположение Саши. Ситуация накаляется, Саша запуталась в своих чувствах. В какой-то момент она совсем не понимает, кто из двух мужчин с ней искренен, кто ее любит по-настоящему, а кто лишь ищет выгодную партию. Но и это не все – Саше предстоит распутать хитрую интригу против ее и ее семьи.

Фото пресс-службы телеканала Домашний



«Казанова» вернется в эфир

На Первом канале в эфире повторный показ одного из самых рейтинговых сериалов – «Казанова» с Антоном Хабаровым в главной роли. Это история мошенника, который умел перевоплощаться и обманом выманивал у женщин деньги.

Как нам удалось узнать, уже совсем скоро начнутся съемки продолжения истории. Сейчас идет работа над сценарием второго сезона.

– Этот фильм создавала уникальная команда, – вспоминает Антон Хабаров. – Уже с нетерпением жду начала новых съемок. Что касается моего героя, то в Казанове есть и плохое, и хорошее – он абсолютно гармоничный персонаж...

Фото пресс-службы Первого канала

В «Политехе» Ирина Пегова и Олег Верещагин сыграли родителей

В Москве начались съёмки комедийного сериала «Политех», который в новом телесезоне покажут на канале СТС. История построена на волнующей многих подростков теме – компьютерных играх. Главный герой Глеб мечтает заниматься киберспортом, но это отвлекает от учебы. Тогда Глебу приходит идея: бросить школу и поступить в колледж, в котором можно числиться, но почти не учиться. Но его хитрый план сорван в связи с приходом нового директора, чья цель – сделать учебное заведение одним из лучших в стране... Главного героя играет молодой актер Александр Новиков. Ирина Пегова с Олегом Верещагиным играют родителей главного персонажа.

У Елены Подкаминской новая роль

В Москве и Твери идут съёмки многосерийного детектива «Овчарка» для телеканала «Россия». В центре захватывающей истории – майор управления собственной безопасности полиции Анастасия Нестерова в исполнении Елены Подкаминской. За преданность делу и мертвую хватку коллеги прозвали ее Овчаркой. Главная героиня отправляется в российскую глубинку в служебную командировку. И там ее ждет множество неожиданных жизненных поворотов...



В фильме также снимаются Антон Батырев, Иван Мулин, Владислав Абашин, Иван Шибанов и другие актеры. Режиссером стал Дмитрий Черкасов.

– Наша задача с Еленой Подкаминской – сделать ее героиню живой и интересной, – рассказывает Дмитрий Черкасов. – И тогда мы будем ей сопереживать. Адреналин, чувство правды, психологизм – главные составляющие этой истории. Елена, насколько я знаю, никогда не играла подобных ролей. Тем интереснее раскрыть иную грань ее личности и таланта...

Фото телеканала «Россия»

Паровоз, вокзал... история

Немало историй связано с железными дорогами, паровозными гудками, станциями, вокзалами – символом встреч и расставаний.



1 В 1834 году на Выйском заводе купца Демидова русский механик Мирон Ефимович Черепанов со своим отцом Ефимом Алексеевичем построили целиком из отечественных материалов первый в России паровоз. В обиходе слова для названия агрегата не существовало, и локомотив поначалу называли именно так...

- а) Паровой дилижанс.
- б) Самокатная паровая машина.
- в) Сухопутный паровоз.

2 Всем нам знаком немой фильм братьев Люмьер «Прибытие поезда на вокзал Ла-Сьота». Прямо на зрителях накатывает поезд. При просмотре первого фильма про железную дорогу многие в панике вскакивали с кресел. Так поезд презентовал кинематограф. А в каком советском фильме в поезде совершается преступление и прямо там же ведётся следствие?

- а) «Убийство в «Восточном экспрессе».
- б) «Транссибирский экспресс».
- в) «Дополнительный прибывает на второй путь».

3 Вспомните историю-мелодраму, которая произошла на вокзале, когда герой зашёл пообедать в привокзальный ресторан. Отвратительный комплексный обед, ссора с официанткой, опоздание на поезд... В результате официантка теряет жениха с дынями, а находит любимого человека. Как называется этот фильм?

- а) «Мы, нижеподписавшиеся».
- б) «Свой среди чужих, чужой среди своих».
- в) «Вокзал для двоих».

ОТВЕТЫ

1-а, б, в. Паровой дилижанс, самокатная паровая машина, сухопутный паровоз. 2-а, б, в. Во всех этих фильмах совершается преступление и расследование идет в поезде. 3-в. «Вокзал для двоих».

СЕКРЕТ УСПЕХА

Важные моменты трудового договора

Устраиваясь на новое место, не поленитесь внимательно прочитать трудовой договор со всеми дополнениями и сопутствующими документами. Мы выделили основные моменты, на которые стоит обратить особое внимание.



Заработная плата

Для соискателя это, пожалуй, один из основных моментов, которые его интересуют. Поэтому проверьте, чтобы в трудовом договоре была четко прописана конкретная сумма оплаты труда, а не завуалировано, например, «оклад согласно штатному тарифу». Если же заработная плата будет складываться из оклада и премии, то сумму последней работодатель может не указывать в договоре.

Должностные обязанности

Они должны быть прописаны четко и конкретно. Если в договоре есть ссылка на должностную инструкцию, нужно обязательно с ней ознакомиться. А если вы будете работать на вредном производстве, то об этом также должна быть соответствующая запись, иначе позднее вы рискуете не получить положенные вам льготы.

График работы

Если у вас есть пожелания по его корректировке, то при согласовании изменений с работодателем лучше зафиксировать их в трудовом договоре. В противном случае при возникновении конфликтной ситуации вы не сможете доказать свою правоту, а ваше отсутствие на рабочем месте будет трактоваться как нарушение трудовой дисциплины.

Подписывающие стороны

Чтобы при необходимости вы могли защитить свои права, важно, чтобы тот, кто подписывает с вами трудовой договор, имел на это право. Подписывать документы должен либо руководитель организации, либо замещающий его сотрудник, имеющий доверенность.

Какими же головокружительными могут быть отношения на курорте!

Ощущение свободы, отсутствие ежедневных забот, теплые ночи, пение птиц и стрекот цикад создают самую благодатную почву для романов. Женщины кажутся обворожительными, мужчины – благородными и чуткими. Ну как тут не потерять голову под звездным южным (или не южным) небом? Психологи утверждают: роман может оказаться действительно приятным и даже судьбоносным, если соблюдать некоторые условия.

Курортный роман: судьба или ошибка?



Быть собой

4 Пожалуй, это самое трудно выполнимое правило! На курорт приезжает не обычная замученная рутинной женщиной, а ее отдохнувшая и улучшенная копия. Дамы на курорте высыпаятся, приятно проводят время, с удовольствием посвящают время себе любимой. От задерганной мымыры, которая разрывается между работой и домом, не остается и следа. Представьте, каково будет разочарование мужчины, когда он увидит свою избранницу в обычной обстановке! Конечно, это не значит, что нужно искусственно портить окружающим настроение. Но и утверждать, что вы всегда похожи на добрую фею, все же не стоит.

Продолжение следует?

5 К сожалению или к счастью, выяснить это вы сможете только эмпирическим путем. Легкость и беззаботное настроение сменяется разговорами по телефону и перепиской. Если вам приятно и комфортно общаться в любом формате, у отношений есть будущее. Если же такое испытание чувств вам не по плечу, важно честно признаться в этом себе, чтобы не тратить попусту свое и чужое время.

А дальше что?

Многие отношения рвутся не на самом курорте, а сразу после общения на домашней территории. Между вами серьезное чувство, если:

- ✓ вы понимаете друг друга с полуслова, у вас примерно одинаковые вкусы в музыке, в фильмах;
- ✓ вы произвольно включаете друг друга в планы на осень и зиму, вам хочется пригласить друг друга в гости и показать свой город;
- ✓ первая встреча в условиях привычной жизни была долгожданной и не принесла разочарований.

И все же примерно 5 курортных романов из 100 заканчиваются походом в ЗАГС и семейной идиллией. Скажете, немного? Да, но все-таки и не ноль. Мы искренне желаем вам прислушаться к советам психологов, чтобы ваши отношения продолжились гораздо дольше ежегодного отпуска!

Ольга БЕЛЬСКАЯ

Меньше ожиданий

1 «Я обязательно встречу любовь всей моей жизни!» – частенько думают романтично настроенные одинокие барышни, пакуя курортный чемодан и складывая туда самые умопомрачительные наряды. Это не самый удачный вариант. Психологи уверены: чем меньше ожиданий, тем меньше шанс разочароваться. Лучше настроиться на отдых, приятное общение, но в рамках отпуска времени.

Известная осторожность

2 Не стоит забывать, что среди мужчин желающих найти долгосрочные отношения не так много, как среди женщин. Соотношение, к сожалению, не в пользу последних. Представители сильного пола чаще всего готовы лишь к мимолетной яркой эмоциональной вспышке. Поэтому не стоит безоговорочно верить красивым словам и обещаниям. Конечно, есть среди отдыхающих и понастоящему одинокие сердца, которые не против найти спутницу жизни. Но их намерения выяснятся только после возвращения домой, так что стоит набраться терпения и вспомнить про правило 1.

Честность предпочтительнее

3 Бывает и так, что женщина вовсе не намерена связывать свою жизнь с объектом курортного романа. Не стоит обнаддеживать человека, кормить его обещаниями и давать пустые надежды. Если не намерены продолжать отношения, нужно сразу прояснить ситуацию. Такое же поведение приветствуется и со стороны мужчины. Если холостая жизнь его устраивает, нужно предупредить об этом сразу, чтобы избранница не питала иллюзий.

Чем измерить лошадь?

Знаете ли вы, что рост лошади измеряется в руках? Одна рука соответствует четырем дюймам (чуть больше 10 см). Средний рост лошади в холке равен примерно 15-16 рукам. Если рост меньше 14,2 руки, перед вами пони. Самая маленькая лошадка по имени Дюймовочка до росла всего до четырех рук и весила 26 кг.



Особые мячики

Один из самых знаменитых турниров по большому теннису – Уимблдонский – славится особым вниманием к деталям. Например, мячи, которые будут использованы во время игр, хранятся при температуре +20 градусов, ни больше ни меньше. Именно эта температура гарантирует оптимальный отскок от покрытия. Кстати, к началу турнира отбирается 50 000 самых лучших мячей, и за это отвечают специальные люди.



Качели по-научному

Все мы в детстве с удовольствием раскачивались на дощечке, которая за две веревки или две цепочки подвешена к дереву или перекладине. Хочешь покачаться – перемещай корпус вперед и назад, увеличивая амплитуду движения. Ученые нескольких университетов взялись изучить этот способ и пришли к удивительному открытию: дети каким-то образом безошибочно узнают, в какой момент нужно перенести тяжесть тела, хотя при раскачивании цикл движения качелей все время меняется.

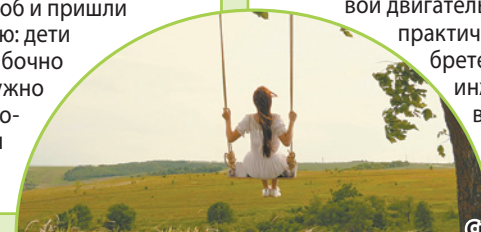

Героический Герон

Это имя принадлежит древнему изобретателю и механику, который жил в Александрии в I веке нашей эры. Герона без преувеличения можно назвать гением, потому что он разработал механический зверинец, пожарную машину, торговый автомат (опускаешь монетку – автомат наливает воду) и даже первый паровой двигатель! К сожалению, практически все изобретения великого инженера погибли вместе со сгоревшей Александрийской библиотекой.

Светлана СИДОРЧУК



КАК УЛУЧШИТЬ ЗРЕНИЕ ВСЕГО ЗА 5 МИНУТ В ДЕНЬ?

ОТКРЫТИЕ, ДОСТОЙНОЕ НОБЕЛЕВСКОЙ ПРЕМИИ!

«Всю жизнь проработала швеей. Зрение всегда было отличным. Но пять лет назад я заметила, что стала хуже видеть. С тех пор я начала стремительно терять зрение. Сейчас уже не только иголку в иглоку вдеть не могу - все плывет. Даже собственные пальцы на вытянутой руке не вижу. Что дальше, слепота? А ведь мне еще и 60 нет! Страшно. Не хочу быть обузой родным...»

Вот такое письмо с криком о помощи пришло в нашу редакцию. И, к сожалению, таких людей с каждым годом становится все больше и больше. Поэтому мы решили серьезно разобраться в этой проблеме и выяснить, есть ли оно - «лекарство» от старости? И можно ли продлить молодость своих глаз?

«Болезнь коротких рук»

Первые неприятности со зрением, увы, начинаются уже в 45–50 лет. В один прекрасный день Вы просто замечаете, что изображение кажется размытым. Буквы пляшут, сливаясь в одну строчку. И чтобы прочесть любимую газету, руку приходится отодвигать всё дальше и дальше от глаз. Знакомая ситуация?

В народе это называется «болезнь коротких рук». Но это вовсе не болезнь, конечно, а естественный процесс. Такой же, как появление морщин и седых волос. Просто у кого-то это происходит быстрее, у кого-то - медленнее. Но рано или поздно, к несчастью, эта беда коснется всех нас. От неё, увы, не застрахованы даже люди с хорошим зрением.

А уж если есть хронические заболевания (такие как, например, как гипертония, диабет, шейный остеохондроз), дело и вовсе может закончиться разрушением сетчатки, помутнением хрусталика, а потом и слепотой.

Страшно! Но это вовсе не значит, что нужно смириться и опустить руки. Исправить ситуацию можно! Ведь современные технологии это позволяют. Причём без операции и в домашних условиях!

Ещё мало кто знает, но учёные из Санкт-Петербурга разработали современный, уникальный по своим лечебным свойствам аппарат. Аппарат, который может помочь решить большинство проблем со зрением, - «Глазник»!

И сегодня мы хотим рассказать Вам о нём.

Ведь он без преувеличения может спасти чьи-то глаза! И избавить Ваших близких от необходимости ухода за инвалидом по зрению.

Внимание!

Остерегайтесь подделок!

На упаковке оригинального аппарата имеется защитная голограмма



Нобелевская премия за изобретение

В 1964 году советский академик Александр Михайлович Прохоров получил Нобелевскую премию по физике за изобретение лазерных технологий. Это было по-настоящему гениальное открытие! Прорыв! Успешное применение лазера навсегда изменило медицину.

И на сегодняшний день лазерная терапия - это самый безопасный, а главное - эффективный метод лечения. Который может помочь, казалось бы, даже в самых безнадежных ситуациях!

Именно такая технология и применяется в аппарате «Глазник». «Глазник» - это новое слово в лечении заболеваний глаз! Создание этого аппарата по значимости можно сравнить разве что с первым полётом человека в космос!

В основе его работы лежит воздействие на глаза низкоинтенсивным монохроматическим лазерным излучением.

Раньше лечение лазером было доступно лишь в специализированных центрах, куда приходилось ехать годами. Или же в частных клиниках за большие деньги. И только с появлением аппарата «Глазник» хорошее зрение стало доступно каждому! Тем более что лечиться им можно даже дома. Да и цена доступная!

Для одиноких людей с плохим зрением это настоящий подарок! Многие, кто уже прошёл курс лечения, признаются: аппарат просто разделил их жизнь на «до» и «после».

«Глазник» в буквальном смысле открыл людям новый мир. Полный ярких красок, ясный и чёткий, без чёрных точек перед глазами и мутных пятен. А главное - почти все они смогли вернуться к нормальной жизни. Поразиительно, но некоторые даже впервые за много лет увидели ясно лица своих родных! Согласитесь, это дорогого стоит. И уже никакими деньгами нельзя это измерить.

Думаем, Вам будет интересно узнать, как же проходит лечение? И как долго сохраняется эффект? Тогда слушайте...

Забудьте про капли и уколы в глаза!

Забудьте всё, что Вы пробовали до этого в лечении глаз. Ведь часто то, что прописывают врачи, в лучшем случае только снимает симптомы и даёт кратковременный эффект.

Или же предлагают кардинальное хирургическое лечение, на которое не каждый решится. Особенно если есть хронические заболевания. Но скажите честно, положив руку на сердце, у кого их нет после 50? То-то же!

Поэтому создатели аппарата «Глазник» пошли совсем другим путём. Во-первых, никаких сложных манипуляций. Для того чтобы начать лечение, достаточно просто надеть специальные очки и нажать кнопку. Минимум действий. Уж с этим справится любой.

Процедура длится не более 5 минут! Во-вторых, «Глазник» способствует разрастанию капиллярной сетки глаз. Больше капилляров - лучше питание тканей и кровотоков. Это позволяет быстрее справиться с истощением глазных тканей и дистрофией.

Ведь именно это является первопричиной большинства глазных заболеваний!

А как Вы правильно понимаете, вовремя устранить причину - это уже 90% успеха в лечении любой болезни! А для людей, страдающих диабетом, аппарат «Глазник» вообще незаменим. Ведь глаза для них - слабое место!

Аппарат поможет справиться с главной проблемой - диабетическими сгустками в глазных капиллярах. И остановить потерю зрения.

«Глазник» также нормализует глазное давление и стимулирует питание волокон нерва, которые ещё не атрофированы. То есть предотвращает дальнейшее ухудшение и, что важно, сохраняет здоровые участки.

В результате улучшается отток жидкости, диск зрительного нерва не пережимается из-за давления, и происходит невероятное - функция нерва начинает восстанавливаться!

Вы можете себе представить такое?! Зрение после этого становится в разы лучше! Это же просто фантастика! При этом многим, чтобы увидеть первые улучшения, требуется всего один курс процедур! А эффект от него держится длительное время!

Кому аппарат «Глазник» может помочь?

У этого аппарата очень широкий спектр применения.

Аппарат может быть использован при лечении таких болезней, как:

- ✦ глаукома (повреждение зрительного нерва при увеличенном внутриглазном давлении);
- ✦ катаракта (помутнение хрусталика);
- ✦ дистрофия, диабетическая ретинопатия и другие поражения сетчатки;
- ✦ частичная атрофия зрительного нерва;
- ✦ конъюнктивит (воспаление слизистой глаза);
- ✦ гнойное воспаление и герпес век;
- ✦ дистрофические заболевания и воспаления роговицы глаза;
- ✦ иридоциклит и хориоретинит (воспаление радужки и цилиарного тела глаза).

Уверены, многие из Вас нашли в этом списке свой недуг. Но даже если Ваше зрение 100%, после 45 лет мы советуем использовать «Глазник» для профилактики. Особенно если у Вас есть хронические заболевания или кто-то из Ваших близких родственников носит очки.

Профилактический курс хотя бы раз в год поможет избежать огромных проблем в будущем.

И пока Ваши ровесники будут ходить по врачам, Вы сможете видеть чётко и наслаждаться всеми красками окружающего мира!

Одобрено профессионалами!

Аппарат «Глазник» - это настоящее сокровище! Он настолько уникален, что его даже нельзя ни с чем сравнить.

Можно смело сказать, что пока аналогов у этого аппарата нет в России. И если уж говорить откровенно, за её пределами тоже. Он единственный в своём роде!

И это не просто слова. Весь секрет в том, что для достижения качественного лечебного эффекта длина волны лазерного излучения должна быть 650 нанометров.

Так вот, из всех представленных на рынке аппаратов для улучшения зрения только «Глазник» обладает такими параметрами.

Просто поразительно, как такой компактный аппарат может давать такой эффект!

Теперь Вы понимаете, почему среди профессионалов «Глазник» получил самые высокие оценки! Его феноменальными результатами были поражены даже заядлые скептики.

Ведь как показали исследования (на базе Санкт-Петербургского государственного медицинского университета им. академика И. П. Павлова), положительные изменения наблюдались в 89% случаев!

И это не просто цифры. За каждой из них стоят человеческие жизни!

Только вдумайтесь: у 9 из 10 пациентов улучшилось зрение! 9 из 10! Представляете, насколько мощный лечебный эффект?!

Вы тоже хотите попасть в число этих счастливыхчиков? Нет ничего проще. Специально для Вас сейчас действует льготная федеральная программа.

Проверьте, есть ли у Вас льготы

«Глазник» создан в России и защищён патентом от подделок. Кроме того, аппарат одобрен высшим государственным надзорным органом в нашей стране - Росздравнадзором.

Каждый пенсионер (повторяем, каждый!) при покупке аппарата «Глазник» попадает под льготную акцию «Результат или возврат денег».

Если после проведения полного курса процедур результата не будет, Вам вернут деньги! Вы абсолютно ничем не рискуете. Зато взамен получаете самое главное - ясное зрение!

Внимание! Льготный период ограничен, ведь бесконечно финансироваться такие проекты просто не могут.

Поэтому если у Вас плохое зрение и Вы действительно нуждаетесь в лечении - не тяните время.

Звоните прямо сейчас. Иначе Ваша льгота просто пропадёт или же ей воспользуются другие. Верните себе здоровье. И смотрите на мир своими глазами!



**ВЗГЛЯНИТЕ НА МИР ПО-НОВОМУ!
НАЧНИТЕ ПОЛЬЗОВАТЬСЯ
АППАРАТОМ ГЛАЗНИК,
И ВАША ЖИЗНЬ
СТАНЕТ ЯРЧЕ!**

**А ЕСЛИ АППАРАТ НЕ ПОМОЖЕТ –
МЫ ВЕРНЁМ ДЕНЬГИ!***

Получите **БЕСПЛАТНУЮ КОНСУЛЬТАЦИЮ**
по номеру телефона:

8 (800) 333-17-38

ЗВОНОК БЕСПЛАТНЫЙ И АНОНИМНЫЙ!

Внимание! Количество физиотерапевтических аппаратов «ГЛАЗНИК» ограничено!

WWW.PRODEX.RU

WWW.APTEKA.RU

**РЕКОМЕНДУЕМ
для усиления ЭФФЕКТА
ВИЖН БИОНОРМУЛА**

УЗНАЙТЕ У ОПЕРАТОРА, КАК ПОЛУЧИТЬ
СРЕДСТВО ДЛЯ ЗДОРОВЬЯ ВАШИХ ГЛАЗ
В ПОДАРОК!

БАД, НЕ ЯВЛЯЕТСЯ ЛЕКАРСТВЕННЫМ СРЕДСТВОМ

ИП Епифанова Татьяна Владимировна, ОГРНИП 306730205900051. www.PRODEX.ru. 433507, г. Дмитровград, а/я 476. В письме укажите номер телефона. Оплата при получении. Стоимость доставки уточняйте у оператора. ООО "Поток" ОГРН 1211600004550 Юридический адрес: 420140, Республика Татарстан, г. Казань, ул. Минская, д. 61, пом. 1014. АО НПК "КАТРЕН" ОГРН 1025403638875 Юридический адрес: 630559, Новосибирская область, рп. Кольцово, пр-кт Академика Сандахчиева, зд. 11. *Акция действует с 02.08.2023 г. по 02.09.2023 г. Информацию об организаторе мероприятия, о правилах его проведения, количестве призов или выигрышей по результатам такого мероприятия, сроках, месте и порядке их получения уточняйте у оператора. **Информацию о возврате денежных средств уточняйте у оператора. Реклама.

ИМЕЮТСЯ ПРОТИВОПОКАЗАНИЯ. ПЕРЕД ИСПОЛЬЗОВАНИЕМ ОЗНАКОМЬТЕСЬ С ИНСТРУКЦИЕЙ.

31 июля на ТНТ состоялась телепремьера сериала «Колотушка» – истории о том, как двое братьев окунаются в мир подпольных боёв и поп-ММА.

В сериале максимально реалистично показаны драки и подготовки к ним, ведь актеров тренировали настоящие бойцы из лиги «Наше дело». Роли братьев в «Колотушке» сыграли Юрий Насонов и Андрей Пынзару – актер, который всегда тщательно подходит к образам своих персонажей. В интервью Андрей рассказал нам о проекте, о том, как на съемках он потерял сознание, а также об отношении к критике и планах в актерской карьере.

Красавец и хороший человек

– Андрей, у вас больше 120 фильмов в творческом багаже. И практически в каждом первом вы играете brutальных парней. Но в сериале «Колотушка» этого качества, кажется, даже с избытком... Расскажите о своём персонаже – какой он?

– Это любимец девушек, эталон мужества, сильный, высокий, красивый, в прошлом – волосатый. Но волосы – это не главное, ведь он и так 194 сантиметра, а с волосами был под два метра. Единственный минус – плохое чувство юмора, как и у меня (смеется). Одним словом, простой, добрый парниша. Любит семью, за словом в карман не полезет – может дать сдачи в любой момент, говорит всегда прямо в лицо, но при этом всегда остается человеком.

– Вам когда-нибудь приходилось видеть настоящие бои или общаться с их участниками?

– Да, я бывал на боях ММА, но это не совсем мое: я не люблю, когда бьют до крови. Предпочитаю словесные битвы, когда можно рифму сразу придумать. Из бойцов я общался только с Олегом Тактаровым, и это было круто, он очень хороший человек. Я видел его во многих фильмах, мы с ним снимались.

Андрей ПЫНЗАРУ:

// Нет неразрешимых проблем, если рядом ТВОЯ СЕМЬЯ



В кадре – братья, в жизни – друзья

– Съёмки какой сцены в «Колотушке» запомнились больше всего?

– Это были съёмки одной драки, в которой я впервые понял, что такое настоящий удушьющий прием. Я потерял сознание на самом деле, это потом вошло в сцену. Вот таким образом впервые в 36 лет меня усыпили буквально за секунду. Это было быстро, не больно и даже немного приятно (смеется).

– Расскажите о своём тандеме с Юрием Насоновым, который играет вашего брата. Слышала, вы по-настоящему подружились на съёмках.

– Наоборот, у нас изначально все пошло не так. У него был свой взгляд на актерскую работу, у меня – свой. Мы постоянно ссорились, разговаривали только во время съемок сцен. В какой-то момент он начал меня называть «Шарпеем», а я его «Вафлей». Это, кстати, попало и в сериал. Шучу, конечно! (Смеется.) Мы с Юрой отлично сработались с первого дубля, во всем друг другу помогали, поддерживали, допридумывали шутки друг для друга, всегда

Пожелание читателям «ТЕЛЕКА»:

– Улыбайтесь каждый день, что бы ни случилось. Улыбка поднимает настроение и со временем убирает все плохие мысли. И душа, и тело, и мозг подстраиваются под вашу улыбку, и каждый день становится прекрасным!

слышали друг друга. У нас с ним получился отличный тандем. Юрка, братишка, я тебя обожаю!

Семья справится с любой проблемой

– Как вы думаете, чему «Колотушка» может научить зрителей? Какого эффекта вам и остальной съёмочной группе хотелось бы добиться?

– Этот фильм – про взаимоотношения внутри семьи, между братьями. И что бы в жизни ни случилось, мы все равно всегда рядом. И это важно. Как говорится, нет неразрешимых проблем, если рядом твоя семья.

– Совсем скоро начнётся новый телевизионный сезон. В каких телепроектах вас можно будет увидеть?

– Сейчас проект «Колотушка», потом новый сезон «Девушек с Макаровым» – один из моих любимых проектов.

Подготовила
Ольга БЕЛЬСКАЯ

Детали

«Точно будет не охранник»

– Какая сторона вашей творческой натуры пока не замечена режиссерами и продюсерами?

– Драматическая сторона пока не сильно подхвачена режиссерами, хотя у меня есть несколько серьезных ролей. Думаю, что исправлю это. Мне интересно все новое, неважно, фантастика это или сказка. Но может быть, в скором времени и фантастическую роль удастся сыграть, сейчас жду ответ. Но это уже точно будет не охранник.

– У вас такой огромный опыт работы в кино. Не хотелось снять что-то своё, пользуясь возможностями режиссёра или продюсера?

– Я думал об этом, но понимаю, что пока я еще не полностью раскрылся в кино как актер, мне есть куда расти. Надо поработать в этой сфере. Я считаю, что режиссер должен быть в возрасте, опытный, повидавший многое. Конечно, и в 30 лет есть такие люди, которые видели больше, чем кто-то в 60. Но все же сам считаю, что мне пока рано заниматься режиссурой.

Если отдых, то активный

– Лето в разгаре, но у артистов обычно полно работы в эти месяцы. И всё-таки, удалось отдохнуть?

– Нет, не успел. Занимался домашними делами, в свободные дни проводил время с семьей. Очень надеюсь, что до конца лета все успею, но что именно успею, пока не знаю.

– Какой вообще отдых предпочитаете?

– Я люблю любой отдых, главное, что это отдых. Он может быть и активным, и непоседливым, и спокойным. Самое главное – познать. Полежать на диване перед телевизором время еще будет. А пока ты молод и силен – двигайся, смотри и узнавай.

ДЕТАЛИ

«Прям одно лицо!»

– Как вы относитесь к популярности, к тому, что вас узнают на улице? Бывали в связи с этим забавные случаи?

– Я не зацикливаю на ней, не думаю, ведь это же моя работа. Всегда с удовольствием фотографируюсь, если просят, стараюсь всем отвечать в социальных сетях. Приятно, что узнают, благодарят за роли. Смешной случай был как раз связан с «Колотушкой». Дело было в Минске, ко мне подошел молодой человек и говорит: «Слушай, ты так похож на одного актера, прям одно лицо!» Я спросил, на какого именно. Он при мне погуглил в интернете сериал «Колотушка», и показывает мне фото Андрея Пынзару, то есть меня. Я посмеялся, сказал, что мне часто говорят о схожести. Он отходит, потом возвращается и снова говорит, как же я похож, буквально одно лицо. В это время мой друг назвал меня по имени, и парень удивился вдвойне, говорит: «Надо же! Тебя еще и зовут так же!» Мы очень смеялись в тот момент, но потом я признался, что я и есть этот актер. Мы сфоткались, он был очень рад.

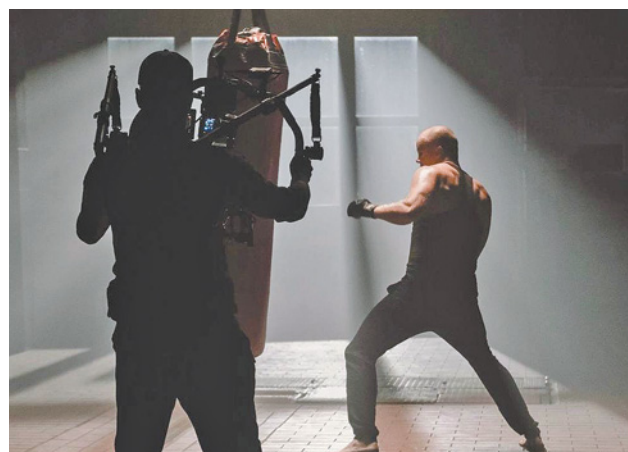

Сильная жара способна испортить всё впечатление от долгожданного лета. Особенно тяжело приходится жителям городов, в квартирах которых нет кондиционеров.

Сегодня мы расскажем, как можно быстро и эффективно охладить помещение даже в самый жаркий день.

Затемнение

Самый быстрый способ охладить помещение – перекрыть доступ света. Достаточно зашторить окна (или опустить жалюзи), и температура в помещении опустится на несколько градусов. Этот способ работает даже в облачную погоду.

Лучше всего отражают свет плотные шторы (и жалюзи) светлых оттенков. В жаркие дни шторы и жалюзи лучше держать закрытыми, а на ночь, наоборот, открывать. В сильную жару окна необходимо зашторивать с первыми лучами солнца.

Еще один хороший вариант – затемнение окон с помощью специальной пленки, отражающей свет. Существует несколько видов такой пленки – с разной светопрозрачностью: чем ниже этот показатель, тем прохладнее будет в помещении.

Также вместо пленки можно использовать обычную фольгу, которую приклеивают к стеклам с внутренней стороны. Фольга практически полностью отражает солнечные лучи. Для тех, чьи окна выходят на юг, это самый простой и эффективный вариант.

Проветривание

Свежий воздух – это то, чего нам так не хватает во время изматывающей жары. Однако проветривать помещение днем – большая ошибка, потому что в это время снаружи в помещение может проникнуть только тепло, но никак не прохлада. К тому же, во время дневного проветривания из помещения может уйти оставшийся прохладный воздух. Поэтому проветривать нужно в то время, когда на улице нет жары – ночью или ранним утром, с 4 до 7 часов. А в том случае, если на улице теплее, чем в помещении, проветривать его и вовсе не стоит.



Начальник пожарной охраны спрашивает подчиненного:
– Иванов, я вызвал вас для того, чтобы узнать, как вы переносите жару?
– Не очень... Но если надо, то...
То я готов!
– Нет-нет, не надо таких жертв. Просто пойдёте в отпуск в декабре.



Увлажнение

Влага – очень хороший помощник в деле понижения температуры в помещении. Поэтому в жаркое время желательно как можно чаще делать влажную уборку – мыть полы и протирать поверхности холодной водой. Ковры и паласы с пола необходимо убрать, так как они притягивают и сохраняют тепло.

Если нет времени на уборку, можно в течение всего дня увлажнять воздух в помещениях с помощью специального увлажнителя или простого пульверизатора.

Еще один хороший помощник при сильной жаре – лед. Можно расставить бутылки или другие

емкости с замороженной водой по всему помещению, разместить их возле вентилятора. Лучше, если емкости со льдом находятся повыше – например, на шкафах. Холодный воздух тяжелее теплого, и он будет опускаться вниз.

Если нет возможности заморозить достаточно емкостей, возле вентилятора можно поставить таз с холодной водой. Чем больше будет таз, тем быстрее охладится воздух.

Кроме того, можно развесить мокрые простыни и/или полотенца – это тоже неплохой способ снизить температуру.

Светлана ИВАНОВА

Изоляция

Некоторые помещения квартиры на время жары лучше изолировать. Например, кухню, в которой, как правило, всегда самая высокая температура. На время работы плиты (неважно, газовой или электрической) необходимо включить вытяжку, причем на максимум.

Изоляция помещений, в которых прохладнее, зависит от их назначения. Например, дверь в прихожую разумнее держать постоянно открытой, чтобы прохладный воздух из нее проникал в другие помещения. Если в какой-то комнате прохладнее, днем лучше не выпускать оттуда прохладу и не впускать тепло, а вот на ночь дверь в эту комнату можно открыть.

Жена спрашивает мужа:
– А почему ты не носишь обручальное кольцо?
– Кольцо – в такую жару?!



как спастись от ЖАРЫ

Полезные советы

И в заключение несколько полезных советов:

- в самые жаркие дни старайтесь утолять жажду не холодной водой, а теплой или, что еще лучше, горячим чаем;
- для дополнительного охлаждения можно сложить наволочки в чистый пакет и убрать в морозилку, а перед сном надеть их на подушки;
- по возможности исключите физические нагрузки, так как во время физических нагрузок наш организм разогревается;
- желательно заменить лампы накаливания, которые сильно нагреваются при работе, светодиодными лампами;
- во время сильной жары выбирайте одежду и постельное белье из натуральных тканей;
- холодный воздух опускается вниз, поэтому в случае очень сильной жары можно спать на полу;
- одежду лучше выбирать светлую, отражающую солнечные лучи;
- белки и углеводы в ежедневном рационе лучше сократить, а количество легкой (растительной) пищи – увеличить; не рекомендуется употреблять в это время продукты, удерживающие в организме соль: жареное, соленое, копченое, сладости;
- не забывайте о домашних животных, которые тоже страдают от высоких температур: у них всегда должно быть достаточно воды, в сильную жару кошкам и собакам необходимо периодически смачивать водой комматной температуры мордочки и лапы.

ОСТЕОПАТИС: движение без боли в любом возрасте!



«Помогите, пожалуйста, моей маме! Ей 68 лет. У нее давно остеоартрит. Но в последнее время стало просто невыносимо: спина болит, ни согнуться, ни разогнуться. Колени болят. Мы живем на 4 этаже без лифта – мама почти перестала из дома выходить. Подскажите, как помочь ей без вреда для здоровья?»

Ольга Петровна, Тверь

Ольга Петровна, я рекомендую обратить внимание на 100% натуральный комплекс для восстановления суставов и костей **Остеопатис**. Формула Остеопатиса разрабатывалась только для профессиональных велосипедистов самой престижной велогонки мира Тур де Франс. Велосипедисты особенно склонны к проблемам и травмам суставов и костей, и им необходимо сохранить здоровье ног и спины. А в случае повреждений или переломов – восстановиться быстро, без последствий и без химии! Ведь от этого зависит их карьера и жизнь! И действительно не смотря на тяжелые профессиональные травмы Остеопатис многократно подтвердил свою

эффективность и стал средством №1 в аптечке французских велосипедистов!

И это совершенно заслуженно! Остеопатис – это на 100% натуральное средство для восстановления суставов и костей с доказанной эффективностью, которое подходит всем, независимо от возраста. В его состав вошли 2 уникальных мощных компонента с серьезной научной базой: ирландский Aquamin F® и норвежский МенаQ7®. Усиливая и дополняя действие друг друга, они помогают быстро и безопасно избавиться от боли, воспалений, отеков, ломоты и судорог в суставах. Питая и поддерживая работу суставов и минимизируя ежедневный износ, они возвращают суставам подвижность и гибкость, улучшают прочность костей, защищают суставы и кости от разрушения и травм особенно после 50 лет, а также ускоряют восстановление при переломах.

Благодаря своему уникальному составу, Остеопатис возвращает легкость и свободу движений без боли независимо от возраста и образа жизни. А поскольку состав Остеопатиса натуральный, то у него нет побочных эффектов. Хотите жить активной жизнью? Попробуйте Остеопатис! Ведь сегодня, не смотря на сложную ситуацию, он доступен и в России!

СКИДКА + ПОДАРОК*
при покупке



Прямо сейчас звоните по бесплатному номеру:



8 (800) 100-55-60

И узнайте, где купить Остеопатис! Код Вашего подарка **«ТЕЛЕК»**

* При покупке курса. СГР № RU.77.99.11.003.E.004389.10.18 от 03.10.2018 г. БАД. Не является лекарственным средством. Необходима консультация специалиста. ООО «МЕЖДУНАРОДНЫЙ ЦЕНТР ЗДОРОВЬЯ», акция действует с 01.08.2023 по 01.04.2024 г. Информацию об организаторе акции, правилах ее проведения, сроках, месте и порядке получения подарков уточняйте по тел.: 8 (800) 100-55-60. Aquamin F® - АкваминФ, МенаQ7® - МенаКу7.

НЕ ЯВЛЯЕТСЯ ЛЕКАРСТВЕННЫМ СРЕДСТВОМ

Самое любимое летнее лакомство – пироги с ягодами. Клубника, малина, смородина, вишня, слива, черника – любая ягода хороша для ароматного сладкого пирога.

А если ягод уродилось много, можно их заморозить, а потом... А потом весь год наслаждаться выпечкой с любимыми ягодами.

Черничный пирог



ИНГРЕДИЕНТЫ:

- 1 кг черники ■ 1 стакан муки
- 200 г жирных сливок ■ 2 яйца
- 120 г сахарной пудры
- 100 г размягченного сливочного масла ■ 1 ч. л. разрыхлителя

КАК ПРИГОТОВИТЬ:

1 Масло взбить с половиной сахарной пудры до состояния крема, добавить 1 яйцо, взбить до однородности; добавить в несколько приемов просеянную с разрыхлителем муку.



2 Готовое тесто выложить в смазанную маслом форму для выпечки, равномерно распределить по дну и стенкам, формируя бортики.

3 Сделать начинку: второе яйцо слегка взбить с оставшейся сахарной пудрой, добавить сливки, перемешать до однородности, добавить чернику, аккуратно перемешать.

4 Выложить начинку на тесто, разровнять.

5 Выпекать в разогретой до 200 градусов духовке 25-30 минут.

Финская кухня.
На 8 персон
358 ккал



Летними вечерами

ПЬЕМ ЧАЙ С ПИРОГАМИ



Пирог с абрикосами



ИНГРЕДИЕНТЫ:

- 1 кг абрикосов ■ 230 г муки
- 200 г сметаны (10-15 %)
- 150 г (+ 1 ч. л. для смазывания формы) сливочного масла ■ 3 яйца
- 110 г сахара ■ пакетик ванильного сахара ■ 1 ст. л. крахмала
- 2 ч. л. разрыхлителя

КАК ПРИГОТОВИТЬ:

- 1 Абрикосы вымыть, обсушить, разделить пополам, удалить косточки.
- 2 Масло растопить, остудить, смешать со сметаной.
- 3 Яйца взбить с сахаром до бела, ввести в сметанно-масляную смесь, перемешать, добавить муку с разрыхлителем, перемешать до однородности.

4 Абрикосы выложить в смазанную маслом форму, посыпать ванильным сахаром и крахмалом, залить тестом.

5 Выпекать в разогретой до 180-190 градусов духовке 40-50 минут.

Хорватская кухня.
На 8 персон
317 ккал



ВАЖНО!

Перед тем как положить ягоды в пирог, их необходимо подготовить: вымыть (кроме малины), перебрать. Если ягоды содержат крупную косточку, ее необходимо извлечь. Ягоды с обилием мелких косточек (малина) можно протереть через сито.

Пандауди со сливами



ИНГРЕДИЕНТЫ:

Для теста:

- 260 г муки ■ 200 г сахара ■ 120 мл молока
- 80 г сливочного масла

Для начинки:

- 15 крупных слив ■ 2 яблока ■ 50 г сахара
- 1 ст. л. меда ■ 0,5 ч. л. кардамона
- 15 г сливочного масла

КАК ПРИГОТОВИТЬ:

1 Сливы разрезать пополам, извлечь косточку; яблоки почистить, извлечь жесткую сердцевину, нарезать крупными дольками.

2 В сотейнике растопить масло, выложить сливы и яблоки, слегка притомить, посыпать сахаром и кардамо-

ном, перемешать (сахар должен раствориться), вмешать мед, снять с огня.

3 Смешать муку и сахар, добавить нарезанное на маленькие кусочки (или натертое на терке) холодное масло, очень быстро перетереть руками в крошку, влить холодное молоко, замесить однородное тесто, раскатать его в круг.

4 Форму для выпечки смазать маслом, выложить начинку, накрыть кругом из теста (проколоть в нескольких местах вилкой).

5 Выпекать в разогретой до 180 градусов духовке до золотистой корочки (~40 минут).

6 Вынуть форму с пирогом из духовки, осторожно разломать корочку из теста (постукивая по ней ложкой или пестиком), слегка утопить куски теста в сиропе; вернуть пирог в духовку еще на 5 минут.

7 Подавать пандиауди горячим с шариком мороженого.

Американская кухня.
На 8 персон
318 ккал



Венский пирог с вишней



ИНГРЕДИЕНТЫ:

- 200 г муки ■ 450 г вишни б/к
- 200 г (+ 1 ч. л. для смазывания формы) размягченного сливочного масла ■ 4 яйца ■ 180 г сахара
- пакетик ванильного сахара
- 2 ст. л. миндальных лепестков
- 1 ст. л. сахарной пудры
- 1,5 ч. л. разрыхлителя ■ соль

КАК ПРИГОТОВИТЬ:

1 Масло взбить с сахаром (включая ванильный) и щепоткой соли до бела.

2 Добавить по одному яйца, каждый раз взбивая до однородности.

3 В несколько приемов добавить просеянную с разрыхлителем муку.

4 В готовое тесто добавить вишню, аккуратно перемешать.

5 Форму для выпечки (лучше разъемную) смазать сливочным маслом, обсыпать мукой (лишнюю муку стряхнуть).

6 Выложить тесто в форму для выпечки, разровнять, посыпать миндальными лепестками.

7 Выпекать в разогретой до 180 градусов духовке ~45 минут (готовность проверять деревянной шпажкой или зубочисткой).

8 Готовому пирогу дать полностью остыть, посыпать сахарной пудрой.

Австрийская кухня.
На 8 персон
360 ккал



Клубничный кекс



ИНГРЕДИЕНТЫ:

- 300 г муки ■ 3 яйца
- 200 г клубники
- 130 г сахара ■ 100 мл молока
- 100 мл растительного масла
- пакетик ванильного сахара
- 1 ч. л. разрыхлителя ■ соль

КАК ПРИГОТОВИТЬ:

1 Яйца взбить с сахаром и щепоткой соли, добавить масло и молоко, взбить.

2 Муку просеять с разрыхлителем, добавить к жидкой смеси, перемешать до однородности.

3 Аккуратно вмешать в тесто ягоды (крупные разрезать пополам), выложить тесто в форму для выпечки.

4 Выпекать в разогретой до 180 градусов духовке 40-50 минут (готовность проверять деревянной шпажкой).

Русская кухня.
На 6 персон
309 ккал



Светлана ИВАНОВА

– Заеду к тебе завтра во второй половине дня, – безапелляционно заявила свекровь по телефону вместо приветствия. – Маркиз уже соскучился по твоей герани.

Я не успела ответить, как на том конце провода уже повесили трубку. За долгие годы общения с неординарной родственницей я привыкла к ее лаконичным разговорам и вихреобразным поступкам. И так, что мы имеем и к чему готовиться? Первое: моя дорогая Ада Львовна отчаливает на недельку-другую «почистить ауру, восстановить душевное равновесие и выгулять 100 кг любви», как она сама говорит в таких случаях. Второе: кот Маркиз переселяется ко мне. Третье: любимая герань, едва восстановившаяся после последнего набега, может не пережить новых экзекuciones. Последнее печалило больше всего.

100 кг любви

– Ну, здравствуй, моя дорогая! Что-то неважно выглядишь, опять ушла в дисбаланс с мирозданием? – Ада Львовна была в своем репертуаре. – Результат твоего наплевательского отношения к собственной жизни – на лице и на фигуре. Прямо слезы наворачиваются, глядя на твое истощенное тельце и бледную мордашку. Хотя и симпатичную.

Мы обе рассмеялись. Свою свекровь я обожаю. Полнокровная, пышнотелая, гордая и красивая своей уверенностью в себе, она безвозмездно делится с окружающими неумемной энергией. И люди тянутся к ней, как ромашки к солнышку.

Ей немного за шестьдесят, и все свои комплексы она уже давно пережила,

И коты любят музыку...



“
Без любви жить легче.
Но без неё нет смысла.
Лев Толстой

вдыхая аромат жизни полной грудью.

– Вчера Олежек с дачи витамины привез, – говорит свекровь, выгружая из безразмерной сумки овощи и фрукты. – Ты мужиков своих не жди, сама ешь! Эти получают свою порцию радости на рыбалке, будь она неладна. Когда, кстати, они возвращаются?

– Через неделю. Мне перевод надо срочно сдавать в издательство. Вот, думала спокойно поработать...

Ада Львовна поморщилась:

– Отдыхай, пока эти крошечки снова не сели на шею. И занимайся собой! А работа никуда не денется. Будет энергия, сдвинутся и дела.

Передав мне с рук на руки любимое хвостатое беспородное чадо с благородным именем, свекровь засобирилась отчаливать.

Мужчины её сердца

Олег – мужчина сердца Ады на данном отрезке жизни. Много лет ее приятельница Зоя была счастлива с ним в законном браке. Два года назад мужчина овдовел и как-то незаметно нашел утешение под крылом своей свекрови. Некрасивый, молчаливый, невысокого роста, Олег был бесконечно доволен союзом. Наша Ада Львовна и вовсе расцвела.

– Какая же Зоя счастливая была, – делилась со мной женскими секретами свекровь в первые недели ее неожиданно начавшегося романа. – Олежек – настоящее золото: и по хозяйству все делает, и готовить умеет, а уж меня как любит! Не красавец, конечно, но это для мужчины скорее плюс. Пом-

нишь Михаила Семёновича?

Я расхотелась, вспоминая, как виртуозно описывала Ада свое увлечение художником-маринистом.

Они познакомились в мясном отделе супермаркета. Художник долго выбирал товар, доведя продавщицу до белого каления своим видением прекрасного всегда и везде. Кусок мяса должен был соответствовать параметрам совершенства абсолютно по всем показателям. Стоявшая за ним в очереди Ада не выдержала: «Итог всего этого добра один – унитаз. Так что берите вот эту голяшку и не задерживайте». Продавщица одавила свекровь обожающим взглядом.

Михаил Семёнович обалдел сначала от натиска шумной покупательницы, а потом и от ее жен-

ской сути. Их роман длился недолго, Ада быстро раскусила нарциссические наклонности мариниста.

– Ведь угораздило так вляпаться, – жаловалась мне потом свекровь, – зареклась же с красавцами больше дел не иметь. Георгий как был хорош! А толку? Только сына и родила от него. А остальное все сама...

Я мысленно тогда поблагодарила Аду и Георгия за сына. Муж мне достался замечательный!

Свекрови нравилось вдаваться в воспоминания об отношениях с мужчинами. Не думаю, что все в них было стопроцентной правдой, хотя кто знает...

История их взаимоотношений с Леонидом Николаевичем была отдельной темой. На момент их знакомства Ада была свободна, а Леонид был накрепко связан семейными узами. Разбивать ячейку общества, где подрастало двое детей, свекровь не захотела. А мужчину ее сердца, обрадовавшись возможности вольных отношений без обязательств, в течение лет пятнадцати исправно навещал свою пассию два раза в неделю.

– Заболел мой ухажер, – как-то раз выпалила она мне с хуdiv открывшуюся дверь. – Конечно, не все так печально, но теперь ему не до любви.

Я покосилась на мужа, который вышел в коридор навстречу матери. Он только усмехнулся и мах-

нул рукой. Ада продолжала:

– Теперь вот в гости захаживает. Просто так, поговорить, вкусняшками побаловать. Мы ж все-таки родственные души...

Вроде был еще роман с каким-то чиновником. Но Ада только отмахивалась.

Когда в ее жизни возник Олег, она приняла мудрое решение: мужчины ее сердца не должны пересекаться. Зачем нужны лишние переживания?

Однажды из чистого любопытства я поинтересовалась у Ады Львовны: кого из своих мужчин она любила больше всего?

Философский ответ свекрови меня потряс:

– Это все равно, что спросить: какая твоя любимая книжка? В семь лет ты читаешь «Винни-Пуха», в двенадцать – «Алису в Стране чудес». А потом по мере взросления ты выбираешь совсем другие книги.

Моцарт успокаивает

В очередной раз думаю: как же мне повезло со свекровью! Развить мысль мешает недовольное урчание Маркиза. Прищурив глаз, кот требует ласки, еды и зрелищ. С именем любимца Ада, конечно, погорячилась.

Пока не поздно и еще жива герань, иду включать запись произведений Моцарта. Классика действует на кошачий организм удивительно успокаивающим образом. Проверено.

КСЕНИЯ

ДОРОГИЕ ЧИТАТЕЛИ! А у вас есть история любви, изменившая вашу судьбу, которую вы хотели бы рассказать? Ждем ваши истории по адресу: telek@kardos.ru



Судоку

Заполните пустые клетки цифрами от 1 до 9 так, чтобы в каждом столбце, каждой строке и каждом блоке 3x3 цифры не повторялись. Для примера приводим одно задание и его решение.

		7	3	9	8	4		
	3							8
4			7		1			2
6	3		1		8			4
9			2		6			3
8	2		3		5			6
7			8		3			9
	8							7
		4	5	7	9	6		

2	6	7	3	9	8	4	5	1
5	3	1	6	4	2	9	8	7
4	9	8	7	5	1	3	6	2
6	7	3	9	1	5	8	2	4
9	4	5	2	8	6	7	1	3
8	1	2	4	3	7	5	9	6
7	5	6	8	2	3	1	4	9
3	8	9	1	6	4	2	7	5
1	2	4	5	7	9	6	3	8

1 ★★★★★

5		7	1	2	8	3		
	2						7	5
6			9	7			2	8
1	5	4						7
3	6					8	4	1
2								
4				9			8	3
	1	3		8		6		2
	5	9	6	3		7	1	

2 ★★★★★

2			6					
	5			7				2
		1			3	9	5	
5				6		2		9
	3		2	4	1	7	8	
		4		9	7		6	1
		2	4	8				6
	8	3		1	2			
			7		6	8		

3 ★★★★★

6					1			2
	2		5	6			7	1
		5	2			4		
	6	1	3	7				8
	3		8	5	4	6		
7				1	9			4
	9	7		2		8		3
3	8		9		5	1		6

5	4	7	1	2	8	3	6	9
9	2	8	3	4	6	1	7	5
6	3	1	9	7	5	4	2	8
1	8	5	4	6	9	2	3	7
3	9	6	2	5	7	8	4	1
2	7	4	8	1	3	9	5	6
4	6	2	7	9	1	5	8	3
7	1	3	5	8	4	6	9	2
8	5	9	6	3	2	7	1	4
2	7	8	6	5	9	4	1	3
3	5	9	1	7	4	6	2	8
4	6	1	8	2	4	1	7	5
8	1	5	2	3	9	5	7	6
7	5	8	6	1	9	3	2	4
4	6	2	7	9	1	5	8	3
7	1	3	5	8	4	6	9	2
8	5	9	6	3	2	7	1	4
2	7	8	6	5	9	4	1	3
3	5	9	1	7	4	6	2	8
4	6	1	8	2	4	1	7	5
8	1	5	2	3	9	5	7	6
7	5	8	6	1	9	3	2	4
4	6	2	7	9	1	5	8	3
7	1	3	5	8	4	6	9	2
8	5	9	6	3	2	7	1	4
2	7	8	6	5	9	4	1	3
3	5	9	1	7	4	6	2	8
4	6	1	8	2	4	1	7	5
8	1	5	2	3	9	5	7	6
7	5	8	6	1	9	3	2	4
4	6	2	7	9	1	5	8	3
7	1	3	5	8	4	6	9	2
8	5	9	6	3	2	7	1	4
2	7	8	6	5	9	4	1	3
3	5	9	1	7	4	6	2	8
4	6	1	8	2	4	1	7	5
8	1	5	2	3	9	5	7	6
7	5	8	6	1	9	3	2	4
4	6	2	7	9	1	5	8	3
7	1	3	5	8	4	6	9	2
8	5	9	6	3	2	7	1	4
2	7	8	6	5	9	4	1	3
3	5	9	1	7	4	6	2	8
4	6	1	8	2	4	1	7	5
8	1	5	2	3	9	5	7	6
7	5	8	6	1	9	3	2	4
4	6	2	7	9	1	5	8	3
7	1	3	5	8	4	6	9	2
8	5	9	6	3	2	7	1	4
2	7	8	6	5	9	4	1	3
3	5	9	1	7	4	6	2	8
4	6	1	8	2	4	1	7	5
8	1	5	2	3	9	5	7	6
7	5	8	6	1	9	3	2	4
4	6	2	7	9	1	5	8	3
7	1	3	5	8	4	6	9	2
8	5	9	6	3	2	7	1	4
2	7	8	6	5	9	4	1	3
3	5	9	1	7	4	6	2	8
4	6	1	8	2	4	1	7	5
8	1	5	2	3	9	5	7	6
7	5	8	6	1	9	3	2	4
4	6	2	7	9	1	5	8	3
7	1	3	5	8	4	6	9	2
8	5	9	6	3	2	7	1	4
2	7	8	6	5	9	4	1	3
3	5	9	1	7	4	6	2	8
4	6	1	8	2	4	1	7	5
8	1	5	2	3	9	5	7	6
7	5	8	6	1	9	3	2	4
4	6	2	7	9	1	5	8	3
7	1	3	5	8	4	6	9	2
8	5	9	6	3	2	7	1	4
2	7	8	6	5	9	4	1	3
3	5	9	1	7	4	6	2	8
4	6	1	8	2	4	1	7	5
8	1	5	2	3	9	5	7	6
7	5	8	6	1	9	3	2	4
4	6	2	7	9	1	5	8	3
7	1	3	5	8	4	6	9	2
8	5	9	6	3	2	7	1	4
2	7	8	6	5	9	4	1	3
3	5	9	1	7	4	6	2	8
4	6	1	8	2	4	1	7	5
8	1	5	2	3	9	5	7	6
7	5	8	6	1	9	3	2	4
4	6	2	7	9	1	5	8	3
7	1	3	5	8	4	6	9	2
8	5	9	6	3	2	7	1	4
2	7	8	6	5	9	4	1	3
3	5	9	1	7	4	6	2	8
4	6	1	8	2	4	1	7	5
8	1	5	2	3	9	5	7	6
7	5	8	6	1	9	3	2	4
4	6	2	7	9	1	5	8	3
7	1	3	5	8	4	6	9	2
8	5	9	6	3	2	7	1	4
2	7	8	6	5	9	4	1	3
3	5	9	1	7	4	6	2	8
4	6	1	8	2	4	1	7	5
8	1	5	2	3	9	5	7	6
7	5	8	6	1	9	3	2	4
4	6	2	7	9	1	5	8	3
7	1	3	5	8	4	6	9	2
8	5	9	6	3	2	7	1	4
2	7	8	6	5	9	4	1	

ПЕРВЫЙ



22.00 «КАЗАНОВА». (16+)

- 05.00 «Доброе утро»
- 09.00 Новости (с субтитрами)
- 09.20 «АнтиФейк». (16+)
- 10.00 «Жить здорово!». (16+)
- 10.50 Информационный канал. (16+)
- 12.00 Новости (с субтитрами)
- 12.15 Информационный канал. (16+)
- 15.00 Новости (с субтитрами)
- 15.15 Информационный канал. (16+)
- 16.00 «Мужское / Женское». (16+)
- 16.50 18.30 Информационный канал. (16+)
- 18.00 Вечерние новости (с субтитрами)
- 19.55 «Куклы наследника Тутти». (16+)
- 21.00 «Время»
- 22.00 «КАЗАНОВА». (16+)
- 23.00 «Большая игра». (16+)
- 00.00 «АнтиФейк». (16+)
- 00.40 Подкаст.Лаб. (16+)
- 03.00 Новости

РОССИЯ 1



14.55 «ГОДУНОВ». (16+)

- 05.00 Утро России
- 09.00 Вести. Местное время
- 09.30 Утро России
- 09.55 О самом главном. (12+)
- 11.00 Вести
- 11.30 «60 минут». (12+)
- 14.00 Вести
- 14.30 Вести. Местное время
- 14.55 «ГОДУНОВ». (16+)
- 16.00 Вести
- 16.30 «Малахов». (16+)
- 17.30 «60 минут». (12+)
- 20.00 Вести
- 21.05 Вести. Местное время
- 21.20 «ЛОВЕЦ СНОВ». (12+)
- Никите снится новое преступление - неизвестный мужчина погибает от гильотины. На этот раз Алиса уже не вызывает скептицизма, а тщательно проверяет, не произошло ли за эти сутки преступлений с применением этого необычного инструмента.
- 23.15 Вечер с Владимиром Соловьёвым. (12+)
- 02.00 «СЕМНАДЦАТЬ МГНОВЕНИЙ ВЕСНЫ». (12+)

НТВ



01.20 «ДИКИЙ». (16+)

- 04.45 «УЛИЦЫ РАЗБИТЫХ ФОНАРЕЙ». (12+)
- 06.30 «Утро. Самое лучшее». (16+)
- 08.00 «Сегодня»
- 08.25 «ЛЕСНИК: СВОЯ ЗЕМЛЯ». (16+)
- 10.00 «Сегодня»
- 10.35 «ЛЕСНИК: СВОЯ ЗЕМЛЯ». (16+)
- 13.00 «Сегодня»
- 13.25 «Чрезвычайное происшествие»
- 14.00 «СКОРАЯ ПОМОЩЬ». (16+)
- 16.00 «Сегодня»
- 16.45 «ЗИМОРОДОК». (16+)
- 19.00 «Сегодня»
- 20.00 «СТЕПНЫЕ ВОЛКИ». (16+)
- 23.35 «Сегодня»
- 00.00 «СТЕПНЫЕ ВОЛКИ». (16+)
- 00.35 «Основано на реальных событиях». (16+)
- 01.20 «ДИКИЙ». (16+)
- 04.20 «АГЕНТСТВО СКРЫТЫХ КАМЕР». (16+)

СТС



00.10 «ПОСЛЕ. ГЛАВА 2». (16+)

- 06.30 Премьера! «Простоквашино». (0+)
- 07.15 Премьера! «Ну, погоди! Каникулы». (6+)
- 08.00 Уральские пельмени. (16+)
- 08.25 Премьера! Взрослым не понять. (12+)
- 09.25 «ИВАНОВЫ-ИВАНОВЫ». (12+)
- 19.00 «ПЯТЬ С ПЛЮСОМ». (12+)
- 20.00 «ДВОЕ: Я И МОЯ ТЕНЬ». (12+)
- 22.05 «ЛЮБОВНИКИ». (16+)
- 00.10 «ПОСЛЕ: ГЛАВА 2». (16+)
- 02.05 «ПОСЛЕ: ГЛАВА-3». (18+)
- Хардин и Тесса счастливы живут вместе, но на их пути встаёт новое испытание: они не могут определиться со своим будущим. Хардин мечтает о переезде в Лондон, а девушка хочет продолжить свою карьеру в издательстве в Сياتле.
- 03.35 «ПОГНАЛИ». (16+)

ТНТ



09.30 «Экстрасенсы. Битва сильнейших». (16+)

- 07.00 «Однажды в России. Спецдайдже-сты-2023». (16+)
- 09.30 «Экстрасенсы. Битва сильнейших». (16+)
- 17.00 «ЕСЛИ СИЛЬНО ПОЛЮБИШЬ». (16+)
- 20.00 «257 ПРИЧИН, ЧТОБЫ ЖИТЬ-2». (16+)
- Проблемы Жени отходят на второй план, ведь теперь приходится бороться не за жизнь, а спасать друзей, сестру и внезапно объявившегося отца.
- 21.30 «МОЙ ЛЮБИМЫЙ ВРАГ». (16+)
- Она - милая и непредсказуемая, он - холодный и помешанный на контроле. Они работают вместе в крупном издательстве Нью-Йорка и ненавидят друг друга с первого взгляда.
- 23.35 «ПРОЕКТ «АННА НИКОЛАЕВНА». (18+)
- 01.40 «Импровизация. Команды». (16+)
- 03.20 «Студия «Союз». (16+)
- 04.55 «Импровизация». (16+)

РЕН



20.00 «ПРОФЕССИОНАЛ». (16+)

- 05.00 18.00 02.15 «Самые шокирующие гипотезы». (16+)
- 06.00 «С бодрим утром!». (16+)
- 08.30 12.30 16.30 19.30 23.00 «Новости». (16+)
- 09.00 «Военная тайна». (16+)
- 11.00 «Как устроен мир». (16+)
- 12.00 16.00 19.00 Информационная программа 112. (16+)
- 13.00 «Загадки человечества». (16+)
- 14.00 «Невероятно интересные истории». (16+)
- 15.00 «Засекреченные списки». (16+)
- 17.00 03.05 «Тайны Чапман». (16+)
- 20.00 «ПРОФЕССИОНАЛ». (16+)
- 22.15 «Водить по-русски». (16+)
- 23.30 «Документальный спецпроект». (16+)
- 00.30 «ПОСЛЕДНИЙ ШАНС». (18+)

ЛЮДИ, СОБЫТИЯ, ИСТОРИЯ

ПЯТНИЦА

- 05.10 «Простоквашино». (0+)
- 05.20 «ЖЕСТОКИЙ СТАМБУЛ». (16+)
- 06.40 Пятница News. (16+)
- 07.20 «ЧИСТО АНГЛИЙСКОЕ УБИЙСТВО». (12+)
- 09.30 12.30 На ножах. (16+)
- 11.30 Кулинарные детективы. (16+)
- 18.10 Черный список. (16+)
- 00.00 «ПОСЛЕДНИЙ ИМПЕРАТОР». (16+)
- 02.30 Пятница News. (16+)
- 03.00 «ЖЕСТОКИЙ СТАМБУЛ». (16+)
- 04.20 Пятница News. (16+)
- 04.45 «Ну, погоди! Каникулы». (0+)

Ю

- 05.00 «Маша и Медведь». (0+)
- 06.40 «СЕМЕЙНЫЕ УЗЫ». (16+)
- 08.35 «КЛОН». (16+)
- 10.40 «МОЯ ДОЧЬ». (16+)
- Он может спасти ее от одиночества, а она его - от тюрьмы. Остро сюжетный и трогательный сериал о мошеннике Демире и его дочери.
- 11.40 «Моя свекровь - монстр». (16+)
- 13.50 «Супермама». (16+)
- 17.00 «КЛОН». (16+)
- 20.00 «МОЯ ДОЧЬ». (16+)
- 22.00 «Дом-2. Новая жизнь». (16+)
- 00.05 «Я стесняюсь своего тела». (18+)
- 02.00 «Измены». (16+)
- 03.40 «Моя свекровь - монстр». (16+)

ЧЕ!

- 06.00 Дорожные войны. Лучшее. (16+)
- Подборка топовых видеороликов - самое невероятное, что могло произойти на дороге с водителем или пешеходом.
- 07.15 Дорожные войны. (16+)
- 09.00 Улетное видео. (16+)
- 10.30 «СОЛДАТЫ-14». (12+)
- 16.30 Большой кэш. (16+)
- 17.30 Улетное видео. (16+)
- 20.00 02.45 Решала. (16+)
- 23.00 Опасные связи. (18+)
- 02.00 Опасные связи. (16+)
- 05.10 Идеальный ужин. (16+)

МИР

- 05.00 Мультфильмы. (6+)
- 05.25, 10.10 «БРАТАНЫ-3». (16+)
- 10.00, 13.00, 16.00, 18.30, 02.20 Новости
- 13.15 Дела судебные. Деньги верните! (16+)
- 14.10 Дела судебные. Битва за будущее. (16+)
- 15.05 Дела судебные. Новые истории. (16+)
- 16.15 Приговор! (16+)
- 17.10 Мировое соглашение. (16+)
- 18.50 Игра в кино. (16+)
- 21.25 Назад в будущее. (16+)
- 22.35 Всемирные игры разума. (16+)
- 23.00 «СВОИ СРЕДИ ЧУЖИХ, ЧУЖОЙ СРЕДИ СВОИХ». (16+)
- 00.45 Наше кино. (16+)
- 01.10 «СВАДЬБА». (16+)
- 02.35 Послевоен. (6+)
- 02.45 (Н)Фантастика. (12+)

ОТР

- 06.00 «Утро вместе». (12+)
- 10.10 11.25 22.45 «ПЁТР ЛЕЩЕНКО: ВСЁ, ЧТО БЫЛО...» (12+)
- 12.20 «Вспомнить всё». (12+)
- 15.10 «ДЕЛОВЫЕ ЛЮДИ». (12+)
- 16.30 «Один день из жизни врача». (12+)
- 17.00 «Формула здоровья». (12+)
- 18.00 «Губернские новости». (12+)
- 21.00 «ВЗЯТКИ ГЛАДКИ». (12+)
- 00.25 «Той дорогой...» (12+)
- 01.20 ОТражение. Главное. (12+)

ПОБЕДА

- 04.20 «Путь к Победе» (16+)
- 05.20 «ШУЛЕР». (16+)
- 14.40 «КРИК СОВЫ». (16+)
- 1957 год Городок Остров Псковской области сотрясает череда дерзких преступлений. При стычке бандитов с правоохранительными органами тяжело ранен один из лучших сотрудников местной милиции - капитан Юрий Сиротин. В бессознательном состоянии он разговаривает по-немецки, что приводит к служебному расследованию, которое поручено вести сотруднику областного ГБ Ивану Митину.
- 23.59 «Путь к Победе» (16+)
- 01.00 «72 ЧАСА». (16+)
- 02.40 «ХОЛОДНОЕ ТАНГО». (18+)

ДЕТСКИЕ

КАРУСЕЛЬ

- 05.00 Ранние пташки. «Белка и Стрелка. Тайны космоса», «Смешарики». (0+)
- 07.00 «С добрым утром, малыши!» (0+)
- 07.30 «Край Бебис. Волшебные слезки». (0+)
- 07.40 «История изобретений». (0+)
- 08.30 «ВИП петс». (0+)
- 08.55 «Ник-изобретатель». (0+)
- 10.10 «Доктор Малышкина». (0+)
- 10.15 «Бурёнка Даша». (0+)
- 10.20 «Цветняшки!». (0+)
- 11.00 «Петроникс». (0+)
- 11.30 «Лео и Тиг». (0+)
- 12.30 «Династер». (6+)
- 13.00 «Инфинити Надо». (6+)
- 13.15 «Тобот. Детективы Галактики». (6+)
- 13.45 «Дикие скричеры!». (6+)
- 14.10 «Фиксики. Дай пять!». (0+)
- 14.50 «Аркадий Паровоз спешит на помощь!». (0+)
- 15.00 Час «Союзмультфильма». (0+)
- 16.05 «Клуб Винкс». (6+)
- 17.00 «Перошечки». (0+)
- 18.40 «Оранжевая корова». (0+)
- 20.15 «Зебра в клеточку. Яркие дни». (0+)
- 20.30 «Спокойной ночи, малыши!». (0+)
- 20.45 «Сказочный патруль. Хроники чудес». (0+)
- 22.00 «Инфинити Надо». (6+)
- 22.30 «Таинственные золотые города». (6+)
- 23.45 «Чучело-Маучело». (0+)
- 23.55 «Волшебный магазин». (0+)
- 00.25 «Театр Берилляки». (0+)
- 00.40 «Бумажки». (0+)
- 01.55 «Лабораториум». (0+)

МУЛЬТ

- 06.00, 18.00 «Буба». (6+)
- 06.30, 11.30, 19.25, 02.25 «Ми-Ми-Мишки». (0+)
- 07.00, 12.00, 16.00 «Время малышей». (0+)
- 08.00, 13.00, 19.00, 04.00 «Барбоскины». (0+)
- 08.25, 13.25, 20.30 «Маша и Медведь». (0+)
- 09.00 «Музыкальный патруль. Сказочные песни. Волколаки». (0+)
- 09.30 «Лудлвилль». (0+)
- 10.00, 14.00, 17.30 «Фиксики. Новенькие». (0+)
- 10.30 «Кошечки-собачки. Шахматы». (0+)
- 11.00, 04.30 «Бобор добр». (0+)
- 14.30, 21.00 «Смешарики». (0+)
- 15.00 «Ник-изобретатель. Робонавты». (0+)
- 15.30 «Ну, погоди! Каникулы». (6+)
- 17.00 Друзья на все времена. «Обезьянки». (0+)
- 18.25, 03.00 «Лунтик». (0+)
- 20.00 «Лео и Тиг». (0+)
- 20.55 «Машины сказки». (0+)
- 21.30 «Просто о важном. Про Миру и Гошу». (0+)
- 22.00, 05.30 «Фиксики». (0+)
- 22.30 «Монскики». (0+)
- 23.00 «Турбозавры». (0+)
- 23.35 «Белка и Стрелка. Озорная семейка». (0+)
- 00.00 «Катя и Эф. Куда-Угодно-Дверь». (0+)
- 00.25 «Сказочный патруль». (0+)
- 01.00 Друзья на все времена. «Котенок по имени Гав». (0+)
- 01.30 «Малышарики». (0+)
- 02.00 «Машины Мокас». (0+)
- 03.25 «Маша и Медведь», «Машины сказки». (0+)
- 05.00 «Белка и Стрелка. Тайны космоса». (0+)

ПОЗНАВАТЕЛЬНЫЕ

365 ДНЕЙ ТВ

- 00.20 Берлин 41-го. Долетали сильнейшие. (12+)
- 01.40 Россия научная. Великие имена. (12+)
- 02.00 История оружия. (16+)
- 02.50, 17.50, 22.25 Семь дней истории. (12+)
- 02.55 Подземная Италия. (12+)
- 04.00 Историада. (12+)
- 04.50, 15.30 Книжные аллени. (12+)
- 05.20 Жил-был Дом. (12+)
- 05.50 Элемент познания. (12+)
- 06.20 Гитлер против Пикассо и других. (16+)
- 08.00 «МАТЧ». (16+)
- 10.00 Тайное становится явным. (12+)
- 10.15 «СУВОРОВ». (6+)
- 12.00, 12.50, 13.40, 14.35 «СПУТНИКИ». (16+)
- 16.00 Кольцо «А». (12+)
- 16.10, 16.40 Из истории Крыма. (12+)
- 17.05 Историограф. (12+)
- 18.00 Первая мировая. (12+)
- 19.00 Тайны Третьего рейха. В поисках бомбы Гитлера. (12+)
- 20.00 Сквозь времена. (12+)
- 20.30 Орден Святого Георгия. Путь война. (12+)
- 20.55 Битва коалиций. Вторая мировая война. (12+)
- 21.40 В поисках утраченного искусства. (12+)
- 22.35 Народный фронт Победы. (12+)
- 23.00 Великие живописцы. (12+)

VJU HISTORY

- 06.00 Секретные досье Пия XII. (12+)
- 06.45 Второй Геринг - расколотое братство. (12+)
- 07.45, 08.45 Планета сокровищ. (6+)
- 09.50, 10.20, 10.50, 11.20 Древняя история Сибири. (12+)
- 11.50 Мифы: великие тайны человечества: Сокровища Нибелунгов. (12+)
- 12.55 Мифы: великие тайны человечества: Святой Грааль. (12+)
- 13.55 Мифы и тайны королевской истории. (16+)
- 15.00 Расцвет Великих Империй: Римское гражданство. (12+)
- 16.00 Всемирная выставка 1900 года: возрождение Парижа. (16+)
- 18.15 Цезарь. Война судного дня: Нашествие. (16+)
- 19.10 Цезарь. Война судного дня: Конеч игры. (16+)
- 20.00 Мифы: великие тайны человечества: В поисках человека-мотылька. (12+)
- 21.05 Мифы: великие тайны человечества: Бермудский треугольник. (12+)
- 22.05 Смертоносная техника: Бомбардировщики. (12+)
- 23.00 Смертоносная техника: Беспилотники. (12+)
- 23.50, 00.50 Планета сокровищ. (6+)
- 01.45, 02.15, 02.40, 03.10 Древняя история Сибири. (12+)
- 03.40 Мифы: великие тайны человечества. (12+)
- 04.35 Тутанхамон: последняя выставка. (12+)

ДОКТОР

- 06.00, 13.00, 18.20, 23.45 О самом главном. Вред от света гаджетов. (12+)
- 06.50, 10.45 Сражаться за жизнь. (12+)
- 07.20, 07.50 На приеме у доктора Ямщиковой. (12+)
- 08.15, 14.50, 00.40 Эпоха антибиотиков. (12+)
- 09.05 О самом главном. Уход за руками в холодное время года. (12+)
- 10.00 Научные сенсации. (12+)
- 11.15 Клинический случай. Спасти Толстого. (12+)
- 11.45, 22.45, 23.15, 03.00, 03.30 Большой скачок. (12+)
- 12.10, 17.35 Правила жизни 100-летнего человека. (12+)
- 13.55, 14.20 Еда. (12+)
- 15.40 О самом главном. Остеоартрит. (12+)
- 16.40, 04.50 На приеме у доктора Малавина. (12+)
- 17.05 Это лечится. ХОБЛ. (12+)
- 19.15, 01.25, 05.15 Теледоктор. Главное о здоровье. (12+)
- 20.05, 02.10 Большой скачок. Эмпатия. Чужая боль. (12+)
- 20.30, 02.35 Большой скачок. Мужская депрессия. (12+)
- 21.00 О самом главном. (12+)
- 21.55 Правила жизни 100-летнего человека. Италия. (12+)
- 03.55, 04.20 Прозрение с доктором Шиловой. (12+)

РОССИЯ К
Культура



10.50 «ПЕРВАЯ ПЕРЧАТКА»

- 07.35 16.15 «Репортажи из будущего»
- 08.15 «Жизнь и судьба»
- 08.35 18.10 «Первые в мире»
- 08.50 «ПРИКЛЮЧЕНИЯ ПЕТРОВА И ВАСЕЧКИНА: ОБЫКНОВЕННЫЕ И НЕВЕРОЯТНЫЕ»
- 10.15 «Роман в камне»
- 10.50 «ПЕРВАЯ ПЕРЧАТКА»
- 12.10 Цвет времени
- 12.45 «Земля людей»
- 13.25 Линия жизни
- 14.20 «Святые Кремля»
- 14.50 21.55 «ТАЛАНТ»
- 16.00 «Забытое ремесло»
- 17.15 01.20 Мастер-класс
- 18.25 «Короли Европы»
- 19.45 «Агафья»
- 20.55 «Спокойной ночи, малыши!»
- 21.10 02.10 «Дубна»
- 23.05 Рэгтайм
- 23.35 Валерий Гергиев и Симфонический оркестр
- 00.40 «Твербуль, или Пушкинская верста»

ТВЦ



11.50 «ЧАСТНЫЙ ДЕТЕКТИВ ТАТЬЯНА ИВАНОВА». (12+)

- 06.00 «Настроение»
- 08.20 «Петровка, 38». (16+)
- 08.35 «НЕ В ДЕНЬГАХ СЧАСТЬЕ». (12+)
- 10.30 «Рина Зелёная. 12 историй со счастливым концом». (12+)
- 11.30 14.30 17.50 События
- 11.50 «ЧАСТНЫЙ ДЕТЕКТИВ ТАТЬЯНА ИВАНОВА». (12+)
- 13.40 «Мой герой». (12+)
- 14.45 Город новостей
- 15.00 «АНАТОМИЯ УБИЙСТВА». (12+)
- 16.55 Хроники московского быта. (12+)
- 18.15 «СИНИЧКА». (16+)
- 22.00 События
- 22.35 «10 самых...» (16+)
- 23.05 «Знак качества». (16+)
- 00.00 События. 25-й час
- 00.30 «Петровка, 38». (16+)
- 00.45 «Дряхлая власть». (16+)
- 01.30 «90-е. Уроки пластики». (16+)
- 02.15 «Герои и жертвы холодной войны». (12+)

ТВ-3



13.30 «ТОЛКОВАТЕЛЬ СНОВ». (16+)

- 06.00 Утренние гадания. (16+)
- 06.15 «Мультфильмы». (0+)
- 07.15 «ПОЛНОЛУНИЕ». (16+)
- 08.15 «Слепая». (16+)
- 09.15 Утренние гадания. (16+)
- 09.30 Гадалка. (16+)
- 11.15 Знаки судьбы. (16+)
- 12.15 Хорошие новости с Василисой Володиной. (16+)
- 12.30 Мистические истории. (16+)
- 13.30 «ТОЛКОВАТЕЛЬ СНОВ». (16+)
- 14.30 Вернувшись. (16+)
- 15.45 «Слепая». (16+)
- 18.30 «ТЕСТ НА БЕРЕМЕННОСТЬ». (16+)
- 20.30 «ВЗАПЕРТИ». (16+)
- 22.15 «ИМПЕРАТРИЦА КИ». (16+)
- 00.45 «ПОЛНОЛУНИЕ». (16+)
- 01.30 «Тайные знаки». (16+)
- 04.00 «Мультфильмы». (0+)

ДОМАШНИЙ



02.10 «ЗА ПЕРВОГО ВСТРЕЧНОГО». (16+)

- 06.30 По делам несовершеннолетних. (16+)
- 08.00 Давай разведёмся! (16+)
- 09.00 Тест на отцовство. (16+)
- 11.15 «Понять. Простить». (16+)
- 12.30 «Порча». (16+)
- 13.00 «Знахарка». (16+)
- 13.35 «Верну любимого». (16+)
- 14.10 «Голоса ушедших душ». (16+)
- 14.45 «РАДИ ЖИЗНИ». (16+)
- 19.00 «ДОЛГАЯ ДОРОГА К СЧАСТЬЮ». (16+)
- 23.00 «Понять. Простить». (16+)
- 00.15 «Порча». (16+)
- 00.45 «Знахарка». (16+)
- 01.15 «Верну любимого». (16+)
- 01.45 «Голоса ушедших душ». (16+)
- 02.10 «ЗА ПЕРВОГО ВСТРЕЧНОГО». (16+)
- 05.35 По делам несовершеннолетних. (16+)

5 5-Й КАНАЛ

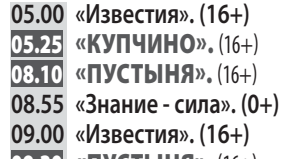

05.00 «Известия». (16+)

- 05.25 «КУПЧИНО». (16+)
- 08.10 «ПУСТЫНЯ». (16+)
- 08.55 «Знание - сила». (0+)
- 09.00 «Известия». (16+)
- 09.30 «ПУСТЫНЯ». (16+)
- 13.00 «Известия». (16+)
- 13.30 «МОРСКИЕ ДЬВЯЛЫ-4». (16+)
- 17.30 «Известия». (16+)
- 18.00 02.00 «СЛЕД». (16+)
- 22.20 «СВОИ-4». (16+)
- 00.00 «Известия. Итоговый выпуск». (16+)
- 00.30 «СВОИ-4». (16+)
- 03.15 «ПРОКУРОРСКАЯ ПРОВЕРКА». (16+)
- 07.00 «Сегодня утром». (12+)
- 09.15 21.00 «Открытый эфир». (16+)
- 11.00 02.20 «ПОСЕЙДОН СПЕШИТ НА ПОМОЩЬ». (12+)
- 12.20 13.25 15.05 17.15 «НА УГЛУ, У ПАТРИАРШИХ...» (16+)
- 19.55 «По горячим следам». (16+)
- 20.10 «Загадки века». (12+)
- 22.45 «Между тем» с Натальей Метлиной. (12+)
- 23.15 «ПАРАШЮТИСТЫ». (12+)

ГУБЕРНИЯ ВОРОНЕЖ

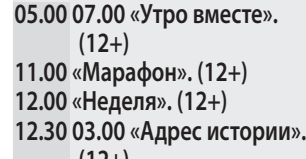

05.00 07.00 «Утро вместе». (12+)

- 11.00 «Марафон». (12+)
- 12.00 «Неделя». (12+)
- 12.30 03.00 «Адрес истории». (12+)
- 13.00 «Здоровый интерес». (12+)
- 13.15 «Актуальное интервью». (12+)
- 13.30 «Просто жизнь». (12+)
- 14.00 16.00 19.30 21.30 02.30 «Губернские новости». (12+)
- 14.30 «День вместе». (12+)
- 15.00 «УЧИТЕЛЯ». (16+)
- 16.30 «КУРОРТНЫЙ РОМАН». (16+)
- 17.30 01.45 «Собрание сочинений». (12+)
- 17.45 «Территория успеха». (12+)
- 18.15 22.45 «Открываем Воронеж». (12+)
- 18.30 22.15 «Депутатский журнал». (12+)
- 18.45 22.30 01.30 «Полицейский вестник». (12+)
- 19.00 21.00 02.00 «Новости дайджест». (12+)
- 19.10 21.10 02.10 «Вечер вместе». (12+)
- 20.00 00.30 04.00 «Такие разные». (12+)
- 22.00 00.15 «В тени чемпионов». (12+)
- 23.00 «ПРОСТО САША». (12+)

ЗВЕЗДА

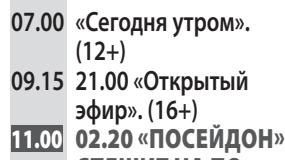

- 07.00 «Сегодня утром». (12+)
- 09.15 21.00 «Открытый эфир». (16+)
- 11.00 02.20 «ПОСЕЙДОН СПЕШИТ НА ПОМОЩЬ». (12+)
- 12.20 13.25 15.05 17.15 «НА УГЛУ, У ПАТРИАРШИХ...» (16+)
- 19.55 «По горячим следам». (16+)
- 20.10 «Загадки века». (12+)
- 22.45 «Между тем» с Натальей Метлиной. (12+)
- 23.15 «ПАРАШЮТИСТЫ». (12+)

СПОРТ

- 06.00 «Кто кого?» (12+)
- 06.30 «Всё о главном». (12+)
- 07.00 12.50 Новости
- 07.05 16.45 18.55 21.45 Все на Матч!
- 10.00 12.30 Специальный репортаж. (12+)
- 10.20 Футбол. Чемпионат мира. Женщины. 1/8 финала
- 12.55 «Есть тема!»
- 14.25 Хоккей. Лига Ставок. «Авангард» (Омск) - Сборная России. Sochi Hockey Open. Прямая трансляция
- 16.55 Баскетбол. Россия - Иран. Товарищеский матч. Мужчины
- 19.25 Хоккей. Лига Ставок. ХК «Сочи» - «Адмирал» (Владивосток). Sochi Hockey Open. Прямая трансляция
- 22.45 «Тренер. Анатолий Рахлин». (12+)
- 23.50 Футбол. МИР Российская Премьер-Лига. Обзор тура. (0+)
- 00.45 Футбол. Чемпионат мира. Женщины. Обзор. (0+)
- 01.15 «Лучшие из лучших». (12+)
- 06.00 Лёгкая атлетика. ПСБ Чемпионат России. (0+)
- 07.50 10.00 13.00 Новости
- 07.55 04.20 «Где рождаются чемпионы». (12+)
- 08.20 Что по спорту? (12+)
- 08.45 Здоровый образ. (12+)
- 09.15 Лица страны. (12+)
- 09.30 01.20 Спортивная неделя. Итоги. (12+)
- 10.05 10.25 10.50 11.10 Пляжное регби. Чемпионат России. (0+)
- 11.35 Автоспорт. (0+)
- 12.30 18.55 «Спортивный интерес». (12+)
- 13.05 «Тренер. Анатолий Рахлин». (12+)
- 14.05 01.00 Спецрепортаж. (12+)
- 14.25 19.25 Хоккей. Sochi Hockey Open. Прямая трансляция
- 16.45 Конный спорт. Скачки. (0+)
- 21.50 Баскетбол. Россия - Иран. Товарищеский матч. (0+)
- 23.40 «Есть тема!» (16+)
- 01.50 Профессиональный бокс. (16+)

КИНО И СЕРИАЛЫ

- 06.05 «Замбезия». Мультфильм. (6+)
- 07.25 «ВОЙНА МИРОВОЗ». (12+)
- 09.35 «СКВОЗЬ СНЕГ». (16+)
- 11.50 «2012». (16+)
- 14.40 «ГРЕНЛАНДИЯ». (16+)
- 17.00, 17.55 «ЛЮБОВЬ, РАЗУМ, МЕСТЬ». (16+)
- 18.45 «СЕМЬЯНИН». (12+)
- 21.10 «ДЕВЯТЬ ЖИЗНЕЙ». (6+)
- Франция, Китай, 2016 г. В ролях: Кевин Спейси, Дженифер Гарнер, Робби Амелл, Шерил Хайнс
- 22.50 «ГАРРИ И ХЕНДЕРСОНЬ». (12+)
- 01.00 «МОШЕННИКИ». (12+)
- 02.30 «СУПРУГИ МОРГАН В БЕГАХ». (16+)
- 04.05 «ИСТОРИЯ СЕМЬИ БЛУМ». (12+)
- 05.35 «Смешарики». «Чуч-Мяуч», «Фиксики». Мультсериалы. (6+)
- 07.50 «ЧЕСТНЫЙ РАЗВОД». (16+)
- 09.30 «ЧЕСТНЫЙ РАЗВОД-2». (16+)
- 11.10 «СЕСТРЫ». (16+)
- 12.45 «БРАТ». (16+)
- 14.35 «БРАТ-2». (16+)
- 17.00, 17.50 «СЛЕД». (16+)
- 18.40 «КАНИКУЛЫ СТРОГОГО РЕЖИМА». (12+)
- 20.45 «ПРИЛИЧНЫЕ ЛЮДИ». (16+)
- 22.20 «КУРЬЕР ИЗ «РАЯ». (12+)
- 00.05 «С 8 МАРТА, МУЖЧИНЫ!» (12+)
- 01.45 «СТАВКА НА ЛЮБОВЬ». (12+)
- 03.15 «ОТЧАЯННЫЕ ДОЛЖИКИ». (16+)
- 04.35 Мультфильм. (6+)

КИНОКОМЕДИЯ

- 01.45 «ОЧЕНЬ СТРАШНОЕ КИНО-3». (16+)
- 03.15, 04.05, 04.55, 05.45 «БЕЛЫЙ ВОРОТНИЧОК». (12+)
- 06.35 «СВАДЕБНЫЙ ПЕРЕПОЛОХ». (16+)
- 08.30 «ВЫСОКИЙ БЛОНДИН В ЧЕРНОМ БОТИНКЕ». (12+)
- 10.15 «НУ, ЗДРАВСТВУЙ, ОКСАНА СОКОЛОВА!» (16+)
- 12.05 «РОБИН ГУД: НАЧАЛО». (16+)
- 14.10 «БАБУШКА ЛЕГКОГО ПОВЕДЕНИЯ». (16+)
- 15.50 «КОРОЛЬ ВЕЧЕРИНОК». (16+)
- 17.35 «СТАРПЕРЦЫ». (16+)
- 19.30 «ВАСАБИ». (16+)
- 21.15 «ИЛЛЮЗИЯ ОБМАНА». (16+)
- 23.20 «НЕИСТРЕБИМЫЙ ШПИОН». (16+)
- 06.20, 05.55 Мультфильм. (0+)
- 07.25 «ДОБРЯКИ». (12+)
- 08.55 «СКАЗ ПРО ТО, КАК ЦАРЬ ПЕТР АРАПА ЖЕНИЛ». (12+)
- 10.45 «ВЕРТИКАЛЬ». (12+)
- 12.05 «ПО СЕМЕЙНЫМ ОБСТОЯТЕЛЬСТВАМ». (12+)
- 14.30 «БЕРЕГИТЕ ЖЕНЩИН». (12+)
- 16.55 «СПОРТЛОТО-82». (12+)
- 18.35 «ТАЙНЫ СЛЕДСТВИЯ-5». (16+)
- 20.15 «ПОДКИДЫШ». (12+)
- 21.30 «ТЫ - МНЕ, Я - ТЕБЕ». (12+)
- 23.00 «ДУЭНЬЯ». (16+)
- 00.45 «КАДРИЛЬ». (12+)
- 02.10 «ДВОЙНОЙ ОБГОН». (12+)
- 03.30 «ГОРОД ЗЕРО». (16+)
- 05.05 «СПОКОЙНЫЙ ДЕНЬ В КОНЦЕ ВОЙНЫ». (16+)
- 05.40 «САМОГОШЧИКИ». (12+)

ДОМ КИНО

- 06.00 «Три кота». Мультсериал. (6+)
- 06.25 «Иван Царевич и Серый Волк-3». Мультфильм. (6+)
- 07.50 «Иван Царевич и Серый Волк-4». Мультфильм. (6+)
- 09.30 «Иван Царевич и Серый Волк-5». Мультфильм. (6+)
- 10.55 «Три богатыря и наследница престола». Мультфильм. (6+)
- 12.30 «Три богатыря на дальних берегах». Мультфильм. (6+)
- 13.55 «СВАТЫ». (16+)
- 21.00 «ПОСЛЕДНИЙ МЕНТ». (16+)
- 00.20 «НЮХАЧ». (18+)
- 03.05 «ЛЮБОВЬ СО ГРАНИЧЕНИЯМИ». (16+)
- 04.45 «ПРО ЛЮБОВЬ». (16+)
- 06.00 «Три кота». Мультсериал. (0+)
- 05.00 «Маша и Медведь», «Машины сказки», «Машины страшилки». Мультсериалы. (0+)
- 15.50, 17.00, 18.00, 19.00, 20.20, 21.30 «ВЕЛИКОЛЕПНЫЙ ВЕК. ИМПЕРИЯ КЕСЕМ». (16+)
- Сериал. Драма, мелодрама, история, Турция, 2015-2017 гг. В ролях: Берен Сатат, Хюля Авшар
- 22.40 Богиня шопинга (субтитры). (16+)
- 23.50 Суббота News 2023. (16+)
- 00.00 Моя жена рулит (субтитры). (16+)
- 01.10 Кулинарные детективы (субтитры). (16+)
- 02.10, 02.50, 03.40 «ЖЕСТОКИЙ СТАМБУЛ». (16+)
- 04.20 «Маша и Медведь». Мультсериал. (0+)

ФЕНИКС ПЛЮС КИНО

- 08.00, 09.00, 16.00, 17.00, 00.00, 01.00 «ТАТЬЯНИН ДЕНЬ». (12+)
- 10.00, 11.00, 18.00, 19.00, 02.00, 03.00 «ОБРУЧАЛЬНОЕ КОЛЬЦО». (16+)
- 12.00, 20.00, 04.00 «ДАША ВАСИЛЬЕВА. ЛЮБИТЕЛЬНИЦА ЧАСТНОГО СЫСКА-2». (16+)
- 13.00, 21.00, 05.00 «ОСТРОВ НЕНУЖНЫХ ЛЮДЕЙ». (16+)
- 14.00, 22.00, 06.00 «ТРАВА ПОД СНЕГОМ». (16+)
- 15.00, 23.00, 07.00 «ОПЕРА. ХРОНИКИ УБОЙНОГО ОТДЕЛА. НОВАЯ ВЕРСИЯ». (16+)
- В ролях: Сергей Селин, Алексей Нилов, Юрий Кузнецов, Анастасия Мельникова, Владимир Шевельков, Юрий Тарасов
- 06.00 «Три кота». Мультсериал. (0+)
- 08.00 «Буба». Мультсериал. (6+)
- 08.20 «Готовим с Бубой». Мультсериал. (6+)
- 08.30 «Ералаш». (0+)
- 09.15 «СЕНЯ-ФЕДЯ». (16+)
- Сеня узнаёт, что отвергнутый Дашей Саша ушёл в запой и пытается вытянуть из него деньги...
- 15.00 «КУХНЯ». (12+)
- 22.10 «УЛЁТНЫЙ ЭКИПАЖ». (12+)
- Кулагин и Полина по-прежнему не общаются. Полина знакомится с новым вторым пилотом...
- 01.15 «6 кадров». (16+)
- 04.00 «Три кота». Мультсериал. (0+)

ПРАВОСЛАВНЫЙ КАНАЛ

- 05.00 День Патриарха. (0+)
- 05.10 Пилигрим. (6+)
- 05.40 «ЖДИ МЕНЯ». (6+)
- 07.25 Мультфильмы на СПАСЕ. (0+)
- 07.45 Знак равенства. (16+)
- 08.00, 09.00 Утро на СПАСЕ. (0+)
- 10.00 Византия. Жизнь после смерти. (0+)
- 10.50 Святые России. (6+)
- 12.00 Завет. (6+)
- 13.05 Профессор Осипов. (0+)
- 13.40, 14.05, 14.30 Монастырская кухня. (0+)
- 15.00 Верные люди. (0+)
- 15.55 Пилигрим. (6+)
- 16.25 «ТЯЖЕЛАЯ ВОДА». (12+)
- 18.10 «ЭКИПАЖ МАШИНЫ БОЕВОЙ». (0+)
- 19.30 Вечер на СПАСЕ. (0+)
- 20.30 Путь раскола. Операция Украина. (16+)
- 21.00 Прямая линия. Ответ священника (субтитры). (12+)
- 21.35, 03.25 Византия. Жизнь после смерти. Юлиан Отступник и Великие Каппадокийцы. IV век. 5 серия. (0+)
- 22.25 Пилигрим. Великий северный путь. (6+)
- 23.15 Апокалипсис. (18+)
- 00.05 День Патриарха. (0+)
- 00.20 Киево-Печерские Святые. Целители. (0+)
- 00.50 Завет. (6+)
- 01.45 Когда Бог на первом месте. (0+)
- 02.30 Святые России. (6+)
- 04.10 Вечер на СПАСЕ. (0+)

Православный календарь

7 августа
Седмица 10-я по Пятидесятнице. Глас 8.
Успение прав. Анны, матери Пресвятой Богородицы.

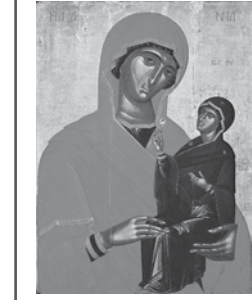

Свв. жен Олимпиады диакониссы и Евпраксии девы, Тавеннской. Прп. Макария Желтоводского, Унженского. Память Св. Вселенского Собора. Сщмч. Никола пресвитера. Сщмч. Александра пресвитера. Св. Ираиды исп.

Поста нет.
« Кто противится греху и плоти, того совесть утешает; а кто подчиняется им, тех мучение ее преследует, пока не покаются».
Прп. Григорий Синаит

МУЗЫКА

- 05.00 Лайкер. (16+)
- 06.00 Муз'тив. (16+)
- 06.40 Лайкер. (16+)
- 07.30 Тееп чарт. (16+)
- 08.00 Лайкер. (16+)
- 08.30 PRO-новости. (16+)
- 09.00 МУЗ-ТВ чарт. (16+)
- 10.00 Плейлист. Лето. (16+)
- 11.00 #НАМУЗТВ. (16+)
- 12.00 Моя волна. (16+)
- 13.00 Хиты по-русски. (16+)
- 14.00 Русский чарт. (16+)
- 15.00 PRO-новости. (16+)
- 15.30 МузРаскрутка. (16+)
- 16.00 Top-15 Like FM. (16+)
- 17.00 Прогноз по году. (16+)
- 18.00 PRO-новости. (16+)
- 18.20 Плейлист. Лето. (16+)
- 19.00 Яндекс.Музыка. (16+)
- 20.00 Top-30. (16+)
- 22.00 Проклятое наследство. Жизнь после смерти. (16+)
- 23.05 PRO-новости. (16+)
- 23.25 Рок нон-стоп. (16+)
- 00.30 Залетай в тренды. (16+)
- 01.30 Top-30. (16+)

ПЕРВЫЙ



22.00 «КАЗАНОВА». (16+)

- 05.00 «Доброе утро»
- 09.00 Новости (с субтитрами)
- 09.20 «АнтиФейк». (16+)
- 10.00 «Жить здорово!» (16+)
- 10.50 Информационный канал. (16+)
- 12.00 Новости (с субтитрами)
- 12.15 Информационный канал. (16+)
- 15.00 Новости (с субтитрами)
- 15.15 Информационный канал. (16+)
- 16.00 «Мужское / Женское». (16+)
- 16.50 18.30 Информационный канал. (16+)
- 18.00 Вечерние новости (с субтитрами)
- 19.55 «Куклы наследника Тутти». (16+)
- 21.00 «Время»
- 22.00 «КАЗАНОВА». (16+)
- 23.00 «Большая игра». (16+)
- 00.00 «АнтиФейк». (16+)
- 00.40 Подкаст.Лаб. (16+)
- 03.00 Новости

РОССИЯ 1



14.55 «ГОДУНОВ». (16+)

- 05.00 Утро России
- 09.00 Вести. Местное время
- 09.30 Утро России
- 09.55 О самом главном. (12+)
- 11.00 Вести
- 11.30 «60 минут». (12+)
- 14.00 Вести
- 14.30 Вести. Местное время
- 14.55 «ГОДУНОВ». (16+)
- 16.00 Вести
- 16.30 «Малахов». (16+)
- 17.30 «60 минут». (12+)
- 20.00 Вести
- 21.05 Вести. Местное время
- 21.20 «ЛОВЕЦ СНОВ». (12+)
- Во время плавания в бассейне к Никите приходит видение, в котором кто-то избивает распятого между железными прутьями человека. Затем волна густой тёмной жидкости поднимается снизу и накачивается на тело избитого мужчины...
- 23.15 Вечер с Владимиром Соловьёвым. (12+)
- 02.00 «СЕМНАДЦАТЬ МГНОВЕНИЙ ВЕСНЫ». (12+)
- 04.00 «СЕМЕЙНЫЙ ДЕТЕКТИВ». (12+)

НТВ



01.20 «ДИКИЙ». (16+)

- 04.50 «УЛИЦЫ РАЗБИТЫХ ФОНАРЕЙ». (12+)
- 06.30 «Утро. Самое лучшее». (16+)
- 08.00 «Сегодня»
- 08.25 «ЛЕСНИК: СВОЯ ЗЕМЛЯ». (16+)
- 10.00 «Сегодня»
- 10.35 «ЛЕСНИК: СВОЯ ЗЕМЛЯ». (16+)
- 13.00 «Сегодня»
- 13.25 «Чрезвычайное происшествие»
- 14.00 «СКОРАЯ ПОМОЩЬ». (16+)
- 16.00 «Сегодня»
- 16.45 «ЗИМОРОДОК». (16+)
- 19.00 «Сегодня»
- 20.00 «СТЕПНЫЕ ВОЛКИ». (16+)
- 23.35 «Сегодня»
- 00.00 «СТЕПНЫЕ ВОЛКИ». (16+)
- 00.35 «Основано на реальных событиях». (16+)
- 01.20 «ДИКИЙ». (16+)
- 04.15 «АГЕНТСТВО СКРЫТЫХ КАМЕР». (16+)

СТС



08.00 «КОНТИНУУМ». (16+)

- 06.00 Ералаш. (0+)
- 06.30 «Простоквашино». (0+)
- 07.15 «Ну, погоди! Каникулы». (6+)
- 08.00 «КОНТИНУУМ». (16+)
- 10.05 «КОНАН-ВАРВАР». (16+)
- 12.20 «НОВЫЙ ЧЕЛОВЕК-ПАУК». (12+)
- 15.00 «НОВЫЙ ЧЕЛОВЕК-ПАУК: ВЫСОКОЕ НАПРЯЖЕНИЕ». (16+)
- 17.55 «ПЯТЬ С ПЛЮСОМ». (12+)
- 20.00 «ЗВЁЗДНАЯ ПЫЛЬ». (16+)
- Маленькая английская деревенька отделена древней стеной от параллельной вселенной, где царят магия и волшебство.
- 22.40 «ТРИ ОРЕШКА ДЛЯ ЗОЛУШКИ». (6+)
- 00.20 «ЧУЖОЙ: ЗАВЕТ». (16+)
- 02.35 «ПОГНАЛИ». (16+)
- 04.35 «6 кадров». (16+)
- 05.20 «Мультфильмы». (0+)

ТНТ



03.25 «Студия «Союз». (16+)

- 07.00 «Однажды в России. Спецдайдже-сты-2023». (16+)
- 09.00 «ИНТЕРНЫ». (16+)
- 15.00 «САШАТАНЯ». (16+)
- 20.00 «257 ПРИЧИН, ЧТОБЫ ЖИТЬ-2». (16+)
- 21.30 «ЛЮБОВЬ КАК БЕСТСЕЛЛЕР». (16+)
- Молодой английский писатель узнаёт, что его личный опус стал бестселлером в Мексике. Всё благодаря переводчице, которая превратила книгу в горячий эротический роман.
- 23.50 «ПРОЕКТ «АННА НИКОЛАЕВНА»». (18+)
- Начальнику полицейского отдела городка Корчма Виктору Сергеевичу Галузо поручили специальное задание: принять на работу сильную, ловкую и смелую Анну Николаевну Королькевич.
- 01.50 «Импровизация. Команды». (16+)
- 03.25 «Студия «Союз». (16+)
- 05.00 «Импровизация». (16+)

РЕН



00.30 «ЯРОСТЬ». (18+)

- 05.00 18.00 02.50 «Самые шокирующие гипотезы». (16+)
- 06.00 «С бодрым утром!» (16+)
- 08.30 12.30 16.30 19.30 23.00 «Новости». (16+)
- 09.00 «Военная тайна». (16+)
- 10.00 «СОВБЕЗ». (16+)
- 11.00 «Как устроен мир». (16+)
- 12.00 16.00 19.00 Информационная программа 112. (16+)
- 13.00 «Загадки человечества». (16+)
- 14.00 «Невероятно интересные истории». (16+)
- 15.00 «Засекреченные списки». (16+)
- 17.00 03.35 «Тайны Чапман». (16+)
- 20.00 «ПО СООБРАЖЕНИЯМ СОВЕСТИ». (16+)
- 22.45 «Водить по-русски». (16+)
- 23.30 «Знаете ли вы, что?» (16+)
- 00.30 «ЯРОСТЬ». (18+)

ЛЮДИ, СОБЫТИЯ, ИСТОРИЯ

ПЯТНИЦА

- 05.00 «ЖЕСТОКИЙ СТАМБУЛ». (16+)
- 06.20 Пятница News. (16+)
- 07.00 «ЧИСТО АНГЛИЙСКОЕ УБИЙСТВО». (16+)
- 09.10 На ножах. (16+)
- 11.10 Кулинарные детективы. (16+)
- 12.10 Кондитер. (16+)
- 17.30 Кондитер. Дети. (16+)
- 19.00 Кондитер. (16+)
- 20.30 Вундеркинды. (16+)
- 22.00 Битва шефов. (16+)
- 00.00 «ПОД ПОКРОВОМ НЕБЕС». (16+)
- 02.10 Пятница News. (16+)
- 02.30 «ЖЕСТОКИЙ СТАМБУЛ». (16+)
- 04.00 Черный список. (16+)

ЧЕ!

- 06.00 Идеальный ужин. (16+)
- 06.45 Дорожные войны. Лучшее. (16+)
- 07.15 Дорожные войны. (16+)
- 09.00 Улётное видео. (16+)
- 10.30 «СОЛДАТЫ-14». (12+)
- 16.30 Большой кэш. (16+)
- 17.30 Улетное видео. (16+)
- «Улетное видео» - это сборник самых смешных и невероятных видео со всей планеты.
- 20.00 02.45 Решала. (16+)
- 23.00 Опасные связи. (18+)
- 02.00 Опасные связи. (16+)
- 05.10 Идеальный ужин. (16+)

ОТР

- 06.00 «Утро вместе». (12+)
- 10.10 11.25 22.45 «ПЁТР ЛЕЩЕНКО: ВСЁ, ЧТО БЫЛО...» (12+)
- 12.20 «Моя история». (12+)
- 12.45 «Песня остаётся с человеком». (12+)
- 15.10 «ВЗЯТКИ ГЛАДКИ». (12+)
- 17.00 «Такие разные». (12+)
- 18.00 «Губернские новости». (12+)
- 18.15 «Вечер вместе». (12+)
- 21.00 «ГОСПОДИН ОБОРМИТЕЛЬ». (16+)
- 00.30 «Вторая Мировая война и кино». (12+)
- 01.20 ОТражение. Главное. (12+)

Ю

- 05.25 «Маша и Медведь». (0+)
- 06.55 «КЛОН». (16+)
- Прямиком из Рио-де-Жанейро, где жизнь похожа на бразильский карнавал, Жади приходится отправиться на ближний восток, где каждый шаг должен соответствовать строгим правилам.
- 09.40 «МОЯ ДОЧЬ». (16+)
- 11.45 «Моя свекровь - монстр». (16+)
- 13.55 «Супермама». (16+)
- 17.00 «КЛОН». (16+)
- 20.00 «МОЯ ДОЧЬ». (16+)
- 22.00 «Дом-2. Новая жизнь». (16+)
- 00.05 «Я стесняюсь своего тела». (18+)
- 01.55 «Измены». (16+)
- 03.40 «Моя свекровь - монстр». (16+)

МИР

- 05.00, 10.10 «БРАТАНЫ-3». (16+)
- 10.00, 13.00, 16.00, 18.30, 02.20 Новости
- 13.15 Дела судебные. Деньги верните! (16+)
- 14.10 Дела судебные. Битва за будущее. (16+)
- 15.05 Дела судебные. Новые истории. (16+)
- 16.15 Приговор?! (16+)
- 17.10 Мировое соглашение. (16+)
- 18.50 Игра в кино. (16+)
- 21.35 Назад в будущее (16+)
- 22.25 Всемирные игры разума. (16+)
- 23.00 «ТАЙНА ЧЕРНЫХ ДРОЗДОВ». (16+)
- 00.30 Наше кино. (16+)
- 00.55 «ДЕВУШКА СПЕШИТ НА СВИДАНИЕ». (16+)
- 02.35 Евразия. (12+)
- 02.45 «Не»Фантастика. (12+)

ПОБЕДА

- 04.30 «Путь к Победе» (16+)
- 05.30 «ПОДОЛЬСКИЕ КУРСАНТЫ». (16+)
- 07.50 «РАЗВЕДЧИКИ. ВОЙНА ПОСЛЕ ВОЙНЫ». (16+)
- 12.20 «РАЗВЕДЧИКИ. ПОСЛЕДНИЙ БОЙ». (16+)
- 16.50 «ФРОНТ». (16+)
- В ролях: Магдалена Гурска, Павел Харланчук, Роман Агеев, Митя Лабуш
- Вторая мировая война. Советское руководство узнает, что немецкий концентр «Ауэрге» ведет разработку атомного оружия. В «Ауэрге» работает ученый-физик Катерина Штур - полька, побывавшая в концлагере.
- 23.59 «Путь к Победе» (16+)
- 01.00 «ЕДИНИЧКА». (16+)
- 02.40 «НЕ ХЛЕБОМ ЕДИНЫМ». (12+)

ДЕТСКИЕ

КАРУСЕЛЬ

- 05.00 Ранние пташки. «Белка и Стрелка. Тайны космоса», «Смешарики». (0+)
- 07.00 «С добрым утром, малыши!» (0+)
- 07.30 «Край Бебис. Волшебные слезки». (0+)
- 07.40 «История изобретений». (0+)
- 08.30 «ВИП петс». (0+)
- 08.55 «Ник-изобретатель». (0+)
- 10.10 «Доктор Малышкина». (0+)
- 10.15 «Бурёнка Даша». (0+)
- 10.20 «Цветяшки!». (0+)
- 11.00 «Петроникс». (0+)
- 11.30 «Лео и Тигр». (0+)
- 12.30 «Диностер». (6+)
- 13.00 «Инфинити Надо». (6+)
- 13.15 «Тобот. Детективы Галактики». (6+)
- 13.45 «Дикие скричеры!» (6+)
- 14.10 «Фиксики. Дай пять!» (0+)
- 14.50 «Аркадий Паровозов спешит на помощь!» (0+)
- 15.00 Час «Союзмультфильма». (0+)
- 16.05 «Клуб Винкс». (6+)
- 17.00 «Пероички». (0+)
- 18.40 «Оранжевая корова». (0+)
- 20.15 «Зебра в клеточку. Яркие дни». (0+)
- 20.30 «Спокойной ночи, малыши!» (0+)
- 20.45 «Сказочный патруль. Хроники чудес». (0+)
- 22.00 «Инфинити Надо». (6+)
- 22.30 «Таинственные золотые города». (6+)
- 23.45 «Бобик в гостях у Барбоса». (0+)
- 23.55 «Просто так!» (0+)
- 00.00 «Федорино горе». (0+)
- 00.10 «Карусельный лев». (0+)

МУЛЬТ

- 06.00, 18.00 «Буба». (6+)
- 06.30, 11.30, 19.25, 02.25 «Ми-Ми-Мишки». (0+)
- 07.00, 12.00, 16.00 «Время малышей». (0+)
- 08.00, 13.00, 19.00, 04.00 «Барбоскины». (0+)
- 08.25, 13.30, 20.30 «Маша и Медведь». (0+)
- 09.00 «Сказочный патруль. Хроники чудес». (0+)
- 09.25 «Лудвиль». (0+)
- 10.00, 14.00, 17.25, 22.00 «Фиксики. Новенькие». (0+)
- 10.30 «Кошечки-собачки»
- 11.00, 04.30 «Бобор добр». (0+)
- 14.30, 21.00 «Смешарики». (0+)
- 15.00 «Ник-изобретатель». (0+)
- 15.30 «Ну, погоди! Каникулы». (6+)
- 17.00 Друзья на все времена. «Обезьянки». (0+)
- 18.25, 03.00 «Лунтик». (0+)
- 20.00 «Лео и Тигр». (0+)
- 20.55 «Машины сказки». (0+)
- 21.30 «Просто о важном. Про Миру и Гошу». (0+)
- 22.30 «Монсики». (0+)
- 23.00 «Турбозавры». (0+)
- 23.35 «Белка и Стрелка. Озорная семейка». (0+)
- 00.00 «Катя и Эф. Куда-Угодно-Дверь». (0+)
- 00.25 «Сказочный патруль»
- 01.00 Друзья на все времена. «Котенок по имени Гав», «Кто сказал «Мяу?» (0+)
- 01.30 «Малышарики». (0+)
- 02.00 «Машины Мокас». (0+)
- 03.30 «Маша и Медведь», «Машины сказки». (0+)
- 05.00 «Белка и Стрелка. Тайны космоса». (0+)
- 05.30 «Фиксики». (0+)

ПОЗНАВАТЕЛЬНЫЕ

365 ДНЕЙ ТВ

- 00.00 Историада. (12+)
- 00.50, 11.30, 22.45 Книжные аллеи. (12+)
- 01.20 Жил-был Дом. (12+)
- 01.45 Элемент познания. (12+)
- 02.20 Гитлер против Пикассо и других. (16+)
- 04.00 «МАТЧ». (16+)
- 06.00 Тайное становится явным. (12+)
- 06.10 «СУВОРОВ». (6+)
- 08.00, 08.50, 09.40, 10.35 «СПУТНИКИ». (16+)
- 12.00 Наследие Дашковой. (12+)
- 13.00, 13.55 Первая мировая. (12+)
- 14.50 Обыкновенная история. (6+)
- 15.00 Тайны Третьего рейха. В поисках бомбы Гитлера. (12+)
- 16.00 Кольцо «А». (12+)
- 16.10, 16.40 Достояние России. (6+)
- 17.05 Историкограф. (12+)
- 17.50 Семь дней истории. (12+)
- 18.00 Сквозь времена. (12+)
- 18.30 Орден Святого Георгия. Путь воина. (12+)
- 18.55 Битва коалиций. Вторая мировая война. (12+)
- 19.40 Россия научная. Великие имена. (12+)
- 20.00 Секреты истории: Агриппина: «Ты будешь чудовищем, сын мой...» (12+)
- 21.50, 22.15 Морской узел. (12+)
- 23.10 Без срока давности: Охота за крымскими сокровищами. (12+)

VJU HISTORY

- 06.10 Смертоносная техника: Бомбардировщики. (12+)
- 06.55 Смертоносная техника: Беспилотники. (12+)
- 07.50 Всемирная выставка 1900 года: возрождение Парижа. (16+)
- 10.05 Цезарь. Война судного дня: Нашествие. (16+)
- 10.55 Цезарь. Война судного дня: Конец игры. (16+)
- 11.50 Мифы: великие тайны человечества: В поисках человека-мотылька. (12+)
- 12.50 Мифы: великие тайны человечества: Бермудский треугольник. (12+)
- 13.55 Мифы и тайны королевской истории: Испанская армада. (16+)
- 15.00 Расцвет Великих Империй: Восход Британской Империи. (12+)
- 16.00, 17.00 Сокровища Европы. (12+)
- 18.00, 19.05 Иудея и Рим: смертельный конфликт. (6+)
- 20.05 Мифы: великие тайны человечества: Проклятье фараонов. (12+)
- 21.10 Мифы: великие тайны человечества: Атлантида. (12+)
- 22.10 Смертоносная техника: Боевая броня. (12+)
- 23.05 Смертоносная техника: Истребители. (12+)
- 23.55 Всемирная выставка 1900 года: возрождение Парижа. (16+)
- 02.00, 02.45 Цезарь. Война судного дня. (16+)
- 03.30, 04.20 Мифы: великие тайны человечества. (12+)

ДОКТОР

- 06.00, 12.45, 18.05, 23.45 О самом главном. Питание 60+. (12+)
- 06.50 Еда. Арбузы. (12+)
- 07.20 Еда. Томаты. (12+)
- 07.50, 14.30, 00.40 Генетический код. (12+)
- 08.45 О самом главном. (12+)
- 09.45 На приеме у доктора Малявина. Во все лёгкие. (12+)
- 10.10 Это лечится. ХОБЛ. (12+)
- 10.40, 04.20 Медицинский квест. Запоры. (12+)
- 11.25, 16.20, 16.50 Большой скачок. (12+)
- 11.55, 17.15 Правила жизни 100-летнего человека. (12+)
- 13.40 Теледоктор. Главное о здоровье. (12+)
- 15.25 О самом главном. Как избавиться от храпа? (12+)
- 19.05, 05.05 Прозрение с доктором Шиловой. Астигматизм. (12+)
- 19.30, 05.30 Прозрение с доктором Шиловой. (12+)
- 20.00, 02.30 Медицинский репортёр. (12+)
- 20.30, 02.55 Клинический случай. Лев Ландау. (12+)
- 21.00 О самом главном. (12+)
- 21.55 Правила жизни 100-летнего человека. Коста-Рика. (12+)
- 22.45, 03.50 Сражаться за жизнь. (12+)
- 23.15, 03.20 Клинический случай. (12+)
- 01.35, 02.00 Прозрение с доктором Шиловой. (12+)

РОССИЯ К
Культура

ТВЦ

ТВ-3

ДОМАШНИЙ

5 5-й КАНАЛ

ГУБЕРНИЯ
ВОРОНЕЖ

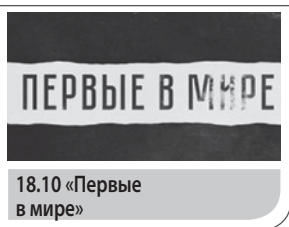

18.10 «Первые в мире»



11.50 «ЧАСТНЫЙ ДЕТЕКТИВ ТАТЬЯНА ИВАНОВА». (12+)

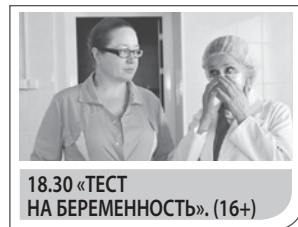

18.30 «ТЕСТ НА БЕРЕМЕННОСТЬ». (16+)



02.35 «ЗА ПЕРВОГО ВСТРЕЧНОГО». (16+)

- 06.30 «Пешком...»
- 07.35 16.15 «Репортажи из будущего»
- 08.15 «Жизнь и судьба»
- 08.45 «ПРИКЛЮЧЕНИЯ ПЕТРОВА И ВАСЕЧКИНА: ОБЫКНОВЕННЫЕ И НЕВЕРОЯТНЫЕ»
- 10.15 «Археология»
- 10.45 «ГОРОД НАД ГОЛОВОЙ»
- 12.15 Цвет времени
- 12.45 «Земля людей»
- 13.15 18.25 «Короли Европы в последней битве за Англию»
- 14.20 «Святые Кремля»
- 14.50 21.55 «ТАЛАНТ»
- 16.00 «Забываемое ремесло»
- 17.15 01.20 Мастер-класс
- 18.10 «Первые в мире»
- 19.45 Письма из провинции
- 20.15 Больше, чем любовь
- 20.55 «Спокойной ночи, малыши!»
- 21.10 02.10 «Дубна»
- 23.05 Рэптайм
- 23.35 «СПРУТ-4»

- 06.00 «Настроение»
- 08.20 «Петровка, 38». (16+)
- 08.40 «НЕ В ДЕНЬГАХ СЧАСТЬЕ». (12+)
- 10.40 «Люсьена Овчинникова. Улыбка сквозь слёзы». (16+)
- 11.30 14.30 17.50 События
- 11.50 «ЧАСТНЫЙ ДЕТЕКТИВ ТАТЬЯНА ИВАНОВА». (12+)
- 13.40 «Мой герой». (12+)
- 14.45 Город новостей
- 15.00 «АНАТОМИЯ УБИЙСТВА». (12+)
- 16.55 Хроники московского быта. (12+)
- 18.10 «СИНЧИКА». (16+)
- 22.00 События
- 22.35 «10 самых...» (16+)
- 23.05 «90-е. Жёны миллионеров». (16+)
- 00.00 События. 25-й час
- 00.30 «Петровка, 38». (16+)
- 00.45 «90-е. Ликвидация шайтанов». (16+)
- 01.25 Хроники московского быта. (12+)
- 02.10 «Герои и жертвы холодной войны». (12+)

- 06.00 Утренние гадания. (16+)
- 06.15 «Мультфильмы». (0+)
- 07.15 «ПОЛНОЛУНИЕ». (16+)
- 08.15 «Слепая». (16+)
- 09.15 Утренние гадания. (16+)
- 09.30 Гадалка. (16+)
- 11.15 Знаки судьбы. (16+)
- 12.15 Хорошие новости с Василисой Володиной. (16+)
- 12.30 Мистические истории. (16+)
- 13.30 «ТОЛКОВАТЕЛЬ СНОВ». (16+)
- 14.30 Герои. (16+)
- 15.45 «Слепая». (16+)
- 18.30 «ТЕСТ НА БЕРЕМЕННОСТЬ». (16+)
- 20.30 «ЧИСТИЛЬЩИК». (16+)
- 22.15 «ИМПЕРАТРИЦА КИ». (16+)
- 01.00 «ПОЛНОЛУНИЕ». (16+)
- 01.30 «Далеко и еще дальше с Михаилом Кожуховым». (16+)
- 04.00 «Мультфильмы». (0+)

- 06.30 По делам несовершеннолетних. (16+)
- 07.55 Давай разведёмся! (16+)
- 08.55 Тест на отцовство. (16+)
- 11.10 «Понять. Простить». (16+)
- 12.25 00.45 «Порча». (16+)
- 12.55 «Знахарка». (16+)
- 13.30 «Верну любимого». (16+)
- 14.05 «Голоса ушедших душ». (16+)
- 14.40 «ОБМАНУТЫЕ НАДЕЖДЫ». (16+)
- 19.00 «ХРУСТАЛЬНАЯ КОРОЛЕВА». (16+)
- 23.30 «Понять. Простить». (16+)
- 01.15 «Знахарка». (16+)
- 01.45 «Верну любимого». (16+)
- 02.10 «Голоса ушедших душ». (16+)
- 02.35 «ЗА ПЕРВОГО ВСТРЕЧНОГО». (16+)
- 06.00 По делам несовершеннолетних. (16+)

- 05.00 «Известия». (16+)
- 05.25 «КУПЧИНО». (16+)
- 08.40 «БЕЛАЯ НОЧЬ». (16+)
- 08.55 «Знание - сила». (0+)
- 09.00 «Известия». (16+)
- 09.30 «БЕЛАЯ НОЧЬ». (16+)
- 13.00 «Известия». (16+)
- 13.30 «МОРСКИЕ ДЬЯВОЛЫ-4». (16+)
- 17.30 «Известия». (16+)
- 18.00 02.00 «СЛЕД». (16+)
- 22.20 «СВОИ-4». (16+)
- 00.00 «Известия. Итоговый выпуск». (16+)
- 00.30 «СВОИ-4». (16+)
- 03.15 «ПРОКУРОРСКАЯ ПРОВЕРКА». (16+)

★ ЗВЕЗДА

- 07.00 «Сегодня утром». (12+)
- 09.15 21.00 «Открытый эфир». (16+)
- 11.00 02.15 «РАССЛЕДОВАНИЕ». (12+)
- 12.40 13.25 15.05 15.25 17.15 «НА УГЛУ, У ПАТРИАРШИХ-2». (16+)
- 18.00 «Вторая мировая: пламя и сталь». (16+)
- 22.45 «Между тем». (12+)
- 23.15 «БЕЗ ОСОБОГО РИСКА». (12+)
- 01.00 «КЛЮЧИ ОТ НЕБА». (12+)

- 05.00 07.00 «Утро вместе». (12+)
- 11.00 15.00 «УЧИТЕЛЯ». (16+)
- 12.00 «Такие разные». (12+)
- 13.00 16.30 «КУРОРТНЫЙ РОМАН». (16+)
- 13.50 18.00 «Депутатский журнал». (12+)
- 14.00 16.00 19.30 21.30 02.30 «Губернские новости». (12+)
- 14.30 «День вместе». (12+)
- 17.30 04.00 «Открытая наука». (12+)
- 18.15 «Эксперт». (12+)
- 18.30 00.30 04.30 «Заметные люди». (12+)
- 19.00 21.00 02.00 «Новости дайджест». (12+)
- 19.10 21.10 02.10 «Вечер вместе». (12+)
- 20.00 22.00 01.00 03.00 «Педагог и наставник». (12+)
- 20.30 22.30 01.30 03.30 «Футбол губернии». (12+)
- 23.00 «ФИКТИВНЫЙ БРАК». (16+)
- Непростая история жительницы Молдовы, приехавшей в Москву с благородной целью - стать опекуном для потерявшей родителей сестреники.

СПОРТ

- 06.00 14.25 «Кто кого?» (12+)
- 06.30 «Наши иностранцы». (12+)
- 07.00 14.55 Новости
- 07.05 15.00 23.15 Все на Матч!
- 10.00 Специальный репортаж. (12+)
- 10.20 00.45 География спорта. (12+)
- 10.50 Футбол. Чемпионат мира. Женщины. 1/8 финала
- 13.00 «Есть тема!»
- 15.30 Футбол. «Урал» (Екатеринбург) - «Ростов» (Ростов-на-Дону). Кубок России
- 18.15 Футбол. «Рубин» (Казань) - «Локомотив» (Москва). Кубок России
- 20.30 Футбол. «Спартак» (Москва) - «Пари НН» (Нижний Новгород). Кубок России
- 00.15 Футбол. Чемпионат мира. Женщины. Обзор. (0+)
- 01.15 «Лучшие из лучших». (12+)
- 02.45 Новости. (0+)
- 02.50 Велоспорт. Чемпионат мира. Трансляция из Шотландии. (0+)

- 06.00 17.35 Регби. Чемпионат России. (0+)
- 07.50 10.00 13.00 Новости
- 07.55 04.25 «Жестокый спорт». (12+)
- 08.25 08.40 11.55 12.40 17.20 03.40 04.55 05.10 Спецрепортаж. (12+)
- 09.00 «Магия большого спорта». (12+)
- 09.30 21.50 «Спортивный интерес». (12+)
- 10.05 Баскетбол. Россия - Иран. Товарищеский матч. (0+)
- 12.10 «Два Кубка. Две истории». (12+)
- 13.05 Легкая атлетика. ПСБ Чемпионат России. (0+)
- 14.55 19.25 Хоккей. Sochi Hockey Open 2023. (12+)
- 22.20 «Небесная грация»
- 22.40 «Есть тема!» (16+)
- 00.00 Конный спорт. Скачки. (0+)
- 02.10 02.30 Пляжное регби. Чемпионат России. Матч за 3-е место. (0+)
- 02.55 03.15 Пляжное регби. Чемпионат России. Финал. (0+)

КИНО И СЕРИАЛЫ

- 05.30 «ДЕВЯТЬ ЖИЗНЕЙ». (6+)
- 06.50 «ГАРРИ И ХЕНДЕРСОНЫ». (12+)
- 08.55 «СЕМЬЯНИН». (12+)
- 11.20 «МОШЕННИКИ». (12+)
- 13.15 «СУПРУГИ МОРГАН В БЕГАХ». (16+)
- 15.10 «ВАСАБИ». (16+)
- 17.00, 17.55 «ЛЮБОВЬ, РАЗУМ, МЕСТЬ». (16+)
- 18.45 «СКВОЗЬ СНЕГ». (16+)
- 21.05 «ВОЙНА МИРОВ 2». США, 2013 г. В ролях: Брэд Питт, Мирей Инос, Стерлинг Джеринс, Эбигейл Харгров
- 23.15 «ВО ВЛАСТИ СТИХИИ». (16+)
- 01.05 «ДЕВЯТЬ ЯРДОВ». (16+)
- 02.40 «ДЕВЯТЬ ЯРДОВ-2». (16+)
- 04.10 «ВАСАБИ». (16+)

- 05.30 «Смешарики». «Чуч-Мяуч». «Фиксики». Мультсериалы. (6+)
- 07.55 «КУРЬЕР ИЗ «РАЯ». (12+)
- 09.35 «ПРИЛИЧНЫЕ ЛЮДИ». (16+)
- 11.10 «КАНИКУЛЫ СТРОГОГО РЕЖИМА». (12+)
- 13.20 «С 8 МАРТА, МУЖЧИНЫ!» (12+)
- 15.10 «СТАВКА НА ЛЮБОВЬ». (12+)
- 17.00, 17.50 «СЛЕД». (16+)
- 18.40 «РОДИТЕЛИ СТРОГОГО РЕЖИМА». (12+)
- 20.05 «ОТЧАЯННЫЕ ДОЛЖИКИ». (16+)
- 21.45 «ЛЕНА И СПРАВЕДЛИВОСТЬ». (12+)
- 23.25 «БЕНДЕР: НАЧАЛО». (16+)
- 01.10 «БЕНДЕР: ЗОЛОТО ИМПЕРИИ». (16+)

- 06.50 «Алёша Попович и Тугарин Змей». Мультфильм. (12+)
- 08.20 «Илья Муромец и Соловей-Разбойник». Мультфильм. (6+)
- 09.50 «Три богатыря и Шамаханская царица». Мультфильм. (12+)
- 11.15 «Конь Юлий и большие скачки». Мультфильм. (6+)
- 12.40 «Три богатыря и принцесса Египта». Мультфильм. (6+)
- 14.00 «СВАТЫ». (16+)
- 21.00 «ПОСЛЕДНИЙ МЕНТ». (16+)
- 00.20 «НЮХАЧ». (18+)
- Сериал. Украина, 2013 г.
- 03.10 «ДАВАЙ РАЗВЕДЕМСЯ!» (16+)
- 04.40 «(НЕ)ИДЕАЛЬНЫЙ МУЖЧИНА». (16+)

- 05.00 «Маша и Медведь», «Машины сказки», «Машины страшилки». Мультсериалы. (0+)
- 15.40, 16.50, 18.00, 19.10, 20.20, 21.20 «ВЕЛИКОЛЕПНЫЙ ВЕК. ИМПЕРИЯ КЕСЕМ». (16+)
- 22.20 Богиня шопинга (субтитры). (16+)
- 23.35 Суббота News 2023. (16+)
- 23.50 Моя жена рулит (субтитры). (16+)
- Первое кулинарное шоу, где жёны управляют мужьями на кухне.
- 01.00 Кулинарные детективы (субтитры). (16+)
- 02.10, 02.50, 03.40 «ЖЕСТОКИЙ СТАМБУЛ». (16+)
- 04.20 «Маша и Медведь». Мультсериал. (0+)

ПРАВОСЛАВНЫЙ КАНАЛ

- 05.00 День Патриарха. (0+)
- 05.10 Расскажи мне о Боге. (6+)
- 05.40 «ПОЕЗД ИДЕТ НА ВОСТОК». (6+)
- 07.25 Мультфильмы на СПАСЕ. (0+)
- 08.00, 09.00 Утро на СПАСЕ. (0+)
- 10.00 Византия. Жизнь после смерти. (0+)
- 10.50 В поисках Бога. (6+)
- 11.25, 02.40 Профессор Осипов. (0+)
- 12.15 Простые чудеса. (12+)
- 13.05, 21.00 Прямая линия. Ответ священника (субтитры). (12+)
- 13.40, 14.05, 14.30 Монастырская кухня. (0+)
- 15.00 Когда Бог на первом месте. (0+)
- 16.00 «МОРСКОЙ ОХОТНИК». (12+)
- 17.25 «ОЧЕРЕДНОЙ РЕЙС». (0+)
- 19.30 Вечер на СПАСЕ. (0+)
- 20.30 Святые Целители. (0+)
- 21.50, 03.25 Византия. Жизнь после смерти. Христианская империя. IV век. 6 серия. (0+)
- 22.40 Пилигрим. Великий северный путь. (6+)
- 23.30 Апокалипсис. (18+)
- 00.35 День Патриарха. (0+)
- 00.50 Верные люди. (0+)
- 01.35 Простые чудеса. (12+)
- 02.15 Творец новой России. Диалоги о Петре Великом. 1 серия. (0+)
- 03.10 Знак равенства. (16+)
- 04.10 Вечер на СПАСЕ. (0+)

Православный календарь

8 августа
Седмица 10-я по Пятидесятнице. Глас 8.
Сщмчч. Ермолая, Ермиппа и Ермократа,
иереев Никомидийских.



Прмц. Параскевы. Прп. Моисея Угрина, Перчерского. Сщмч. Сергия пресвитера.

Поста нет.

«Если же не захотим повиноваться совести, то она умолкнет и оставит нас, и мы впадем в руки врагов наших, которые уже не пощадят нас...»
Прп. Авва Исая (Скитский)

МУЗЫКА

- 05.00 Лайкер. (16+)
- 06.00 Муз'итив. (16+)
- 06.40 PRO-новости. (16+)
- 07.00 У-Дачный чарт. (16+)
- 08.00 Лайкер. (16+)
- 08.40 PRO-новости. (16+)
- 09.00 DFM - Dance chart. (16+)
- 10.00 Top-30. (16+)
- 12.00 Юмор FM чарт. (16+)
- 13.00 Хиты по-русски. (16+)
- 14.00 Новое радио чарт. (16+)
- 15.00 PRO-новости. (16+)
- 15.20 В десятку! (16+)
- 16.00 Приехали! (16+)
- 16.30 Очень Караочен. (16+)
- 17.00 Ждите ответа. (16+)
- 18.00 PRO-новости. (16+)
- 18.20 Плейлист. Лето. (16+)
- 19.00 Русский чарт. (16+)
- 20.00 Хит-Сториз. (16+)
- 20.25 Лайкер. (16+)
- 22.00 Спасите наши уши! (16+)
- 22.00 PRO-новости. (16+)
- 23.20 Плейлист. (16+)
- 00.30 Залетай в тренды. (16+)
- 01.30 Лайкер. (16+)

- 00.50 «КОП НА ДРАЙВЕ». (12+)
- 02.20, 03.05, 03.45, 04.35 «БЕЛЫЙ ВОРОТНИЧОК». (12+)
- 05.25 «РОЗОВАЯ ПАНТЕРА». (12+)
- 07.05 «РОЗОВАЯ ПАНТЕРА-2». (12+)
- 08.45 «ВОЗВРАЩЕНИЕ ВЫСОКОГО БЛОНДИНА». (12+)
- 10.20 «СВАДЕБНЫЙ ПЕРЕПОЛОХ». (16+)
- 12.15 «50 ПЕРВЫХ ПОЦЕЛУЕВ». (16+)
- 14.05 «БАБУШКА ЛЕГКОГО ПОВЕДЕНИЯ-2. ПРЕСТАРЕЛЫЕ МСТИТЕЛИ». (16+)
- 15.40 «ВАСАБИ». (16+)
- 17.25 «РЭД». (16+)
- 19.30 «РЭД-2». (12+)
- 21.35 «ИЛЛЮЗИЯ ОБМАНА-2». (12+)
- 23.55 «МОЙ ПАРЕНЬ ИЗ 300-ПАРКА». (12+)

- 06.55 «ЗАКОННЫЙ БРАК». (12+)
- 08.35 «СТО ДНЕЙ ПОСЛЕ ДЕТСТВА». (12+)
- 10.15 «ЧЕЛОВЕК НА СВОЕМ МЕСТЕ». (12+)
- 12.05 «НЕ БОЙСЯ, Я С ТОБОЙ». (12+)
- 14.50 «ОПЕКУН». (12+)
- 16.25 «ЗЕМЛЯ САННИКОВА». (12+)
- 18.05 «ТАЙНЫ СЛЕДСТВИЯ-5». (16+)
- 19.45 «ДЕВЧАТА». (12+)
- СССР, 1961 г.
- 21.30 «ДВЕНАДЦАТЬ СТУЛЬЕВ». (12+)
- 00.25 «О БЕДНОМ ГУСАРЕ ЗАМОЛВИТЕ СЛОВО». (12+)
- 03.10 «ТРИ ДНЯ В МОСКВЕ». (12+)
- 05.15 «ПЫШКА». (12+)

- 08.00, 09.00, 16.00, 17.00, 00.00, 01.00 «ТАТЬЯНИН ДЕНЬ». (12+)
- 10.00, 11.00, 18.00, 19.00, 02.00, 03.00 «ОБРУЧАЛЬНОЕ КОЛЬЦО». (16+)
- 12.00, 20.00, 04.00 «ДАША ВАСИЛЬЕВА. ЛЮБИТЕЛЬНИЦА ЧАСТНОГО СЫСКА-2». (16+)
- 13.00, 21.00, 05.00 «ОСТРОВ НЕНУЖНЫХ ЛЮДЕЙ». (16+)
- 14.00, 22.00, 06.00 «ТРАВА ПОД СНЕГОМ». (16+)
- Сериал. Мелодрама, Украина, Россия, 2010 г. В ролях: Алексей Горбунов, Владимир Стеклов, Мария Звонарева, Олеся Жураковская
- 15.00, 23.00, 07.00 «ОПЕРА. ХРОНИКИ УБИЙНОГО ОТДЕЛА. НОВАЯ ВЕРСИЯ». (16+)

- 06.00 «Три кота». Мультсериал. (0+)
- 08.00 «Буба». Мультсериал. (6+)
- 08.20 «Готовим с Бубой». Мультсериал. (6+)
- 08.30 «Ералаш». (0+)
- 09.15 «СЕНЯ-ФЕДЯ». (16+)
- Сеня и Федя решили открыть собственный бизнес - закусочную на колесах. Совместная работа не ладится с первого дня...
- 15.00 «КУХНЯ». (16+)
- Молодой повар Макс приезжает в Москву, чтобы получить работу в модном ресторане «Клод Монэ».
- 22.00 «УЛЕТНЫЙ ЭКИПАЖ». (12+)
- 01.05 «б кадров». (16+)
- 03.55 «Три кота». (0+)

ПЕРВЫЙ



22.00 «КАЗАНОВА». (16+)

- 05.00 «Доброе утро»
- 09.00 Новости (с субтитрами)
- 09.20 «АнтиФейк». (16+)
- 10.00 «Жить здорово!». (16+)
- 10.50 Информационный канал. (16+)
- 12.00 Новости (с субтитрами)
- 12.15 Информационный канал. (16+)
- 15.00 Новости (с субтитрами)
- 15.15 Информационный канал. (16+)
- 16.00 «Мужское / Женское». (16+)
- 16.50 18.30 Информационный канал. (16+)
- 18.00 Вечерние новости (с субтитрами)
- 19.55 «Куклы наследника Тутти». (16+)
- 21.00 «Время»
- 22.00 «КАЗАНОВА». (16+)
- 23.00 «Большая игра». (16+)
- 00.00 «АнтиФейк». (16+)
- 00.40 Подкаст.Лаб. (16+)
- 03.00 Новости

РОССИЯ 1



14.55 «ГОДУНОВ». (16+)

- 05.00 Утро России
- 09.00 Вести. Местное время
- 09.30 Утро России
- 09.55 О самом главном. (12+)
- 11.00 Вести
- 11.30 «60 минут». (12+)
- 14.00 Вести
- 14.30 Вести. Местное время
- 14.55 «ГОДУНОВ». (16+)
- 16.00 Вести
- 16.30 «Малахов». (16+)
- 17.30 «60 минут». (12+)
- 20.00 Вести
- 21.05 Вести. Местное время
- 21.20 «ЛОВЕЦ СНОВ». (12+)
- Алиса соглашается приютить на несколько часов в отделе Симу, дочку своей подруги Насти. А тем временем очередной вещий сон очень встревожил Никиту. Он увидел, как красная змея ползёт по его квартире...
- 23.15 Вечер с Владимиром Соловьёвым. (12+)
- 02.00 «СЕМНАДЦАТЬ МГНОВЕНИЙ ВЕСНЫ». (12+)
- 04.00 «СЕМЕЙНЫЙ ДЕТЕКТИВ». (12+)

НТВ



01.25 «ДИКИЙ». (16+)

- 04.45 «УЛИЦЫ РАЗБИТЫХ ФОНАРЕЙ». (12+)
- 06.30 «Утро. Самое лучшее». (16+)
- 08.00 «Сегодня»
- 08.25 «ЛЕСНИК: СВОЯ ЗЕМЛЯ». (16+)
- 10.00 «Сегодня»
- 10.35 «ЛЕСНИК: СВОЯ ЗЕМЛЯ». (16+)
- 13.00 «Сегодня»
- 13.25 «Чрезвычайное происшествие»
- 14.00 «СКОРАЯ ПОМОЩЬ». (16+)
- 16.00 «Сегодня»
- 16.45 «ЗИМОРОДОК». (16+)
- 19.00 «Сегодня»
- 20.00 «СТЕПНЫЕ ВОЛКИ». (16+)
- 23.35 «Сегодня»
- 00.00 «СТЕПНЫЕ ВОЛКИ». (16+)
- 00.35 «Основано на реальных событиях». (16+)
- 01.25 «ДИКИЙ». (16+)
- 04.20 «АГЕНТСТВО СКРЫТЫХ КАМЕР». (16+)

СТС



01.00 «ПОКА Я РЯДОМ». (16+)

- 06.00 Ералаш. (0+)
- 06.30 «Простоквашино». (0+)
- 07.15 «Ну, погоди! Каникулы». (6+)
- 08.00 «ЗАВТРАК У ПАПЫ». (12+)
- 09.55 «КУХНЯ В ПАРИЖЕ». (12+)
- 12.05 Премьера! «В поисках йети». (6+)
- 13.50 Премьера! «Тайна Мосли». (6+)
- 15.50 «ДВОЕ: Я И МОЯ ТЕНЬ». (12+)
- 17.55 «ПЯТЬ С ПЛЮСОМ». (12+)
- 20.30 «КАСПЕР». (6+)
- Элизабет и её отец переезжают в загадочное поместье Эховиль, где их ждёт удивительное знакомство.
- 22.25 «ПРИВИДЕНИЕ». (16+)
- 01.00 «ПОКА Я РЯДОМ». (16+)
- 02.40 «ПОГНАЛИ». (16+)
- 04.15 «б кадров». (16+)
- 05.20 «Мультфильмы». (0+)
- 05.50 Ералаш. (0+)

ТНТ



01.40 «Импровизация. Команды». (16+)

- 07.00 «Однажды в России. Спецдайдже-сты-2023». (16+)
- 09.00 «ИНТЕРНЫ». (16+)
- 15.00 «САШАТАНЯ». (16+)
- 20.00 «257 ПРИЧИН, ЧТОБЫ ЖИТЬ-2». (16+)
- 21.30 «МОЙ ПАРЕНЬ - КИЛЛЕР». (16+)
- Режиссер: Пако Кабесас. В ролях: Сэм Рокуэлл, Анна Кендрик, Тим Рот, Джеймс Рэнсон.
- «Я - киллер», - сообщил Марте фрикватый миляга из мини-маркета. И пусть его гавайка вызывала некоторые сомнения, девушка быстро их отменяла. Вот он, мужчина ее мечты - милый, яркий и с нестандартным чувством юмора. Однако, как вскоре выяснилось, миляга совсем не шутил...
- 23.35 «ПРОЕКТ «АННА НИКОЛАЕВНА». (18+)
- 01.40 «Импровизация. Команды». (16+)
- 03.20 «Студия «Союз». (16+)
- 04.50 «Импровизация». (16+)

РЕН



20.00 «ТРИ ИКСА». (16+)

- 05.00 18.00 02.20 «Самые шокирующие гипотезы». (16+)
- 06.00 «С бодрим утром!» (16+)
- 08.30 12.30 16.30 19.30 23.00 «Новости». (16+)
- 09.00 15.00 «Засекреченные списки». (16+)
- 11.00 «Как устроен мир с Тимофеем Баженовым». (16+)
- 12.00 16.00 Информационная программа 112. (16+)
- 13.00 23.30 «Загадки человечества с Олегом Шишкиным». (16+)
- 14.00 «Невероятно интересные истории». (16+)
- 17.00 03.05 «Тайны Чапман». (16+)
- 19.00 Информационная программа 112. (16+)
- 20.00 «ТРИ ИКСА». (16+)
- 22.20 «Смотреть всем!» (16+)
- 00.30 «ТРИ ИКСА-2: НОВЫЙ УРОВЕНЬ». (16+)

ЛЮДИ, СОБЫТИЯ, ИСТОРИЯ

ПЯТНИЦА

- 05.00 «ЖЕСТОКИЙ СТАМБУЛ». (16+)
- 06.20 Пятница News. (16+)
- 07.00 «ЧИСТО АНГЛИЙСКОЕ УБИЙСТВО». (12+)
- 09.10 На ножах. (16+)
- 11.20 Кулинарные детективы. (16+)
- 12.20 На ножах. (16+)
- 22.30 Молодые ножи. (16+)
- 00.00 «МАЛЕНЬКИЙ БУДДА». (16+)
- 02.10 Пятница News. (16+)
- 02.30 «ЖЕСТОКИЙ СТАМБУЛ». (16+)
- 04.00 Черный список. (16+)
- 04.30 Пятница News. (16+)

ЧЕ!

- 06.00 05.10 Идеальный ужин. (16+)
- 06.45 Дорожные войны. Лучшее. (16+)
- 07.15 Дорожные войны. (16+)
- 09.00 Улётное видео. (16+)
- 10.30 «СОЛДАТЫ-14». (12+)
- 16.30 Большой кэш. (16+)
- Новое шоу о решительных и смелых. Две команды из трех человек борются за крупный денежный приз.
- 17.30 Улетное видео. (16+)
- 20.00 Решала. (16+)
- 23.00 Опасные связи. (18+)
- 02.00 Опасные связи. (16+)
- 02.45 Решала. (16+)

ОТР

- 06.00 «Утро вместе». (12+)
- 10.10 11.25 22.55 «ПЁТР ЛЕЩЕНКО: ВСЁ, ЧТО БЫЛО...» (12+)
- 12.20 «Человек и судьба». (12+)
- 12.45 «Конструкторы будущего». (12+)
- 15.10 «ГОСПОДИН ОФОРМИТЕЛЬ». (16+)
- 17.00 «Открытая наука». (12+)
- 18.00 «Губернские новости». (12+)
- 21.00 «СУМАСШЕДШАЯ ПОМОЩЬ». (16+)
- 00.30 «Вторая Мировая война и кино». (12+)
- 01.20 Отражение. (12+)

Ю

- 05.25 «Маша и Медведь». (0+)
- 07.00 17.00 «КЛОН». (16+)
- 09.45 «МОЯ ДОЧЬ». (16+)
- 11.45 «Моя свекровь - монстр». (16+)
- 13.55 «Супермама». (16+)
- 20.00 «МОЯ ДОЧЬ». (16+)
- 22.00 «Дом-2. Новая жизнь». (16+)
- 00.05 «Я стесняюсь своего тела». (18+)
- Часто люди запускают свои болезни из-за банального страха: а что подумают люди? А что скажут доктора? Будут ругать, что так затянул... Врачи нашего проекта докажут, что бояться не стоит.
- 01.55 «Измены». (16+)
- 03.35 «Моя свекровь - монстр». (16+)

МИР

- 05.00, 10.10 «БРАТАНЫ-3». (16+)
- 10.00, 13.00, 16.00, 18.30, 02.35 Новости
- 13.15 Дела судебные. Деньги верните! (16+)
- 14.10 Дела судебные. Битва за будущее. (16+)
- 15.05 Дела судебные. Новые истории. (16+)
- 16.15 Приговоры! (16+)
- 17.10 Мировое соглашение. (16+)
- 18.50 Игра в кино. (16+)
- 21.35 Назад в будущее (16+)
- 22.25 Всемирные игры разума. (16+)
- 23.00 «ЗМЕЕЛОВ». (16+)
- 00.50 Наше кино. История большой любви. (16+)
- 01.10 «МУЗЫКАЛЬНАЯ ИСТОРИЯ». (16+)
- 02.50 Спецпортраж. (12+)
- 03.00 (Н)Фантастика. (12+)

ПОБЕДА

- 04.40 «Путь к Победе» (16+)
- 05.30 «КРАСНАЯ КОРОЛЕВА». (18+)
- 16.50 «МАГОМАЕВ». (16+)
- Конец 1960-х, разгар брежневской эпохи. Муслим Магомаев во время записи концертной программы знакомится с очаровательной оперной певицей Тамарой Синявской. Между королём советской эстрады и восходящей звездой Большого театра мгновенно пробегают искра, которая становится началом большого чувства...
- 23.59 «Путь к Победе» (16+)
- 01.00 «ЗОЯ КОСМОДЕМЬЯНСКАЯ». (18+)
- 02.10 «ЦЕЛЬ ВИЖУ». (16+)
- 03.40 «РОДИНА ИЛИ СМЕРТЬ». (16+)

ДЕТСКИЕ

КАРУСЕЛЬ

- 05.00 Ранние пташки. «Белка и Стрелка. Тайны космоса», «Смешарики». (0+)
- 07.00 «С добрым утром, малыши!» (0+)
- 07.30 «Край Бебис. Волшебные слезки». (0+)
- 07.40 «История изобретений». (0+)
- 08.30 «ВИП петс». (0+)
- 08.55 «Ник-изобретатель». (0+)
- 10.10 «Доктор Малышкина». (0+)
- 10.15 «Бурёнка Даша». (0+)
- 10.20 «Цветяшки!». (0+)
- 11.00 «Петроникс». (0+)
- 11.30 «Лео и Тиг». (0+)
- 12.30 «Диностер». (6+)
- 13.00 «Инфинити Надо». (6+)
- 13.15 «Тобот. Детективы Галактики». (6+)
- 13.45 «Дикие скричеры!». (6+)
- 14.10 «Фиксики. Дай пять!». (0+)
- 14.50 «Аркадий Паровоз спешит на помощь!». (0+)
- 15.00 Час «Союзмультфильма». (0+)
- 16.05 «Клуб Винкс». (6+)
- 17.00 «Улётная доставка». (0+)
- 18.40 «Лунтик». (0+)
- 20.15 «Зебра в клеточку. Яркие дни». (0+)
- 20.30 «Спокойной ночи, малыши!». (0+)
- 20.45 «Сказочный патруль. Хроники чудес». (0+)
- 22.00 «Инфинити Надо». (6+)
- 22.30 «Таинственные золотые города». (6+)
- 23.45 «Сестрица Алёнушка и братец Иванушка». (0+)
- 23.55 «Золотые колосья». (0+)
- 00.15 «Про Фому и про Ерёму». (0+)

МУЛЬТ

- 06.00, 18.00 «Буба». (6+)
- 06.30, 11.30, 19.25, 02.25 «Ми-Ми-Мишки». (0+)
- 07.00, 12.00, 16.00 «Время малышек». (0+)
- 08.00, 13.00, 19.00, 04.00 «Барбоскины». (0+)
- 08.25, 13.30, 20.30 «Маша и Медведь». (0+)
- 09.00 «Сказочный патруль. Хроники чудес». (0+)
- 09.25 «Луддиль». (0+)
- 10.00, 14.00, 17.30, 22.00, 05.30 «Фиксики. Новенькие». (0+)
- 10.30 «Кошечки-собачки». (0+)
- 11.00, 04.30 «Бобр добр». (0+)
- 14.30, 21.00 «Смешарики». (0+)
- 15.00 «Ник-изобретатель». (0+)
- 15.30 «Ну, погоди! Каникулы». (6+)
- 17.00 Друзья на все времена. «Летя и Красная шапочка», «Ивашка из Дворца пионеров». (0+)
- 18.25, 03.00 «Лунтик». (0+)
- 20.00 «Лео и Тиг». (0+)
- 20.55 «Машины сказки». (0+)
- 21.30 «Просто о важном. Про Миру и Гошу». (0+)
- 22.30 «Монсики». (0+)
- 23.00 «Турбозавры». (0+)
- 23.35 «Белка и Стрелка. Озорная семейка». (0+)
- 00.00 «Катя и Эф. Куда-Угодно-Дверь». (0+)
- 00.25 «Сказочный патруль»
- 01.00 Друзья на все времена. «Обезьянки». (0+)
- 01.30 «Малышарики». (0+)
- 02.00 «Машины Мокса». (0+)
- 03.30 «Маша и Медведь», «Машины сказки». (0+)
- 05.00 «Белка и Стрелка. Тайны космоса». (0+)

ПОЗНАВАТЕЛЬНЫЕ

HISTORY!

- 00.00 «МАТЧ». (16+)
- 02.00 Тайное становится явным. (12+)
- 02.10 «СУВОРОВ». (6+)
- 04.00, 04.50, 05.40, 06.35 «СПУТНИКИ». (16+)
- 07.30, 18.25 Книжные аллеи. (12+)
- 08.00 Наследие Дашковой. (12+)
- 09.00, 09.55 Первая мировая. (12+)
- 10.55 Обыкновенная история. (6+)
- 11.05 Тайны Третьего рейха. В поисках бомбы Гитлера. (12+)
- 12.00, 22.30 Сквозь времена. (12+)
- 12.30 Орден Святого Георгия. Путь война. (12+)
- 12.55 Битва коалиций. Вторая мировая война. (12+)
- 13.40 В поисках утраченного искусства. (12+)
- 14.25, 17.50 Семь дней истории. (12+)
- 14.35 Народный фронт Победы. (12+)
- 15.00 Великие живописцы. (12+)
- 16.00, 17.00, 20.55, 21.40, 22.55 Всемирное наследие. Россия. (12+)
- 16.45 Пешком по Москве. (6+)
- 18.00 Морской узел: Адмирал Вирен. (12+)
- 18.55 Без срока давности: Охота за крымскими сокровищами. (12+)
- 19.40 История одной фотографии. (6+)
- 20.00 Подлинная история Д'Артаньяна. (12+)
- 23.45 По законам чести. Из истории дуэлей. (12+)

HISTORY

- 06.10, 06.55 Смертоносная техника. (12+)
- 07.45, 08.50 Сокровища Европы. (12+)
- 09.50, 10.55 Иудея и Рим: смертельный конфликт. (6+)
- 11.55 Мифы: великие тайны человечества: Проклятье фараонов. (12+)
- 13.00 Мифы: великие тайны человечества: Атлантида. (12+)
- 14.00 Мифы и тайны королевской истории: Мария-Антуанетта: обреченная королева. (16+)
- 15.05 Расцвет Великих Империй: Империя Монголов. (12+)
- 16.05, 17.05 Вена: империя, династия и мечта. (12+)
- 18.05 Тайна фетского кода. (12+)
- 19.05 Ганнибал: новые данные. (12+)
- 20.00 Мифы: великие тайны человечества: Потоп. (12+)
- 21.00 Мифы: великие тайны человечества: Призраки и привидения. (12+)
- 22.05 Смертоносная техника: Ударный вертолет. (12+)
- 22.55 Смертоносная техника: Стрелковое оружие. (12+)
- 23.50, 00.50 Сокровища Европы. (12+)
- 01.45, 02.40 Иудея и Рим. (6+)
- 03.30, 04.25 Мифы: великие тайны человечества. (12+)
- 05.15 Смертоносная техника. (12+)

ДОКТОР

- 06.00, 12.45, 18.15, 23.40 О самом главном. Как болезнь Крона разрушает кишечник. (12+)
- 06.55 На приёме у доктора Малявина. Во все лёгкие. (12+)
- 07.20 Теледоктор. Главное о здоровье. (12+)
- 08.10, 11.55, 14.35, 17.20, 00.35 Правила жизни 100-летнего человека. (12+)
- 09.00 О самом главном. Как избавиться от храпа? (12+)
- 10.00, 10.25, 04.50 Большой скачок. (12+)
- 10.55, 11.25, 13.40, 14.10 Прозрение с доктором Шиловой. (12+)
- 15.30 О самом главном. О чём предупреждает тошнота? (12+)
- 16.25 Медицинский репортёр. (12+)
- 16.55 Клинический случай. Лев Ландау. (12+)
- 19.10, 05.15 Медицинский квест. Эректильная дисфункция. (16+)
- 20.00, 02.10 На приёме у Михаила Лабковского. Чужое мнение. (12+)
- 21.00 О самом главном.. (12+)
- 21.55 Правила жизни 100-летнего человека. США. (12+)
- 22.45, 23.10, 03.00, 03.30 На приёме у Михаила Лабковского. (12+)
- 01.25 Медицинский квест. Запоры. (12+)
- 03.55, 04.20 На приёме у доктора Ямщикова. (12+)

В ПРОГРАММЕ ВОЗМОЖНЫ ИЗМЕНЕНИЯ ПО НЕЗАВИСИМЫМ ОТ РЕДАКЦИИ ПРИЧИНАМ. Сериллы (0+) рекомендуется детям любого возраста. (6+) не рекомендуется детям до 6 лет. (12+) не рекомендуется детям до 12 лет. (16+) не рекомендуется лицам моложе 16 лет. (18+) не рекомендуется лицам моложе 18 лет. Телепрограмма предоставлена компанией ЗАО «Сервис-ТВ». Знаком возрастного ограничения не отмечены телепередачи, транслируемые в эфире без предварительной записи или являющиеся информационной продукцией, имеющей значительную историческую, художественную или иную культурную ценность для общества, или предназначенные для детей, не достигших возраста 6 лет.

РОССИЯ К
Культура



14.20 «Святые Кремля»

- 07.05 Легенды мирового кино
- 07.35 16.15 «Репортажи из будущего»
- 08.15 «Жизнь и судьба»
- 08.35 18.10 «Первые в мире»
- 08.50 «КАНИКУЛЫ ПЕТРОВА И ВАСЕЧКИНА: ОБЫКНОВЕННЫЕ И НЕВЕРОЯТНЫЕ»
- 10.15 «Археология»
- 10.45 «ГОРОД НАД ГОЛОВОЙ»
- 12.15 Цвет времени
- 12.45 «Земля людей»
- 13.15 18.25 «Короли Европы»
- 14.20 «Святые Кремля»
- 14.50 21.55 «ТАЛАНТ»
- 16.00 «Забывтое ремесло»
- 17.15 01.25 Мастер-класс
- 19.45 Письма из провинции
- 20.15 «К 70-летию со дня рождения Виктора Авилова»
- 20.55 «Спокойной ночи, малыши!»
- 21.10 02.10 «Дубна»
- 23.05 Рэгтайм
- 23.35 «СПРУТ-4»

ТВЦ

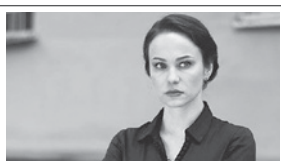

15.00 «АНАТОМИЯ УБИЙСТВА». (12+)

- 06.00 «Настроение»
- 08.20 «Петровка, 38». (16+)
- 08.40 «НЕ В ДЕНЬГАХ СЧАСТЬЕ». (12+)
- 10.35 «Борис Клюев. Заложник образа». (16+)
- 11.30 14.30 17.50 События
- 11.50 «СПАСАТЕЛЬ». (16+)
- 13.40 «Мой герой». (12+)
- 14.45 Город новостей
- 15.00 «АНАТОМИЯ УБИЙСТВА». (12+)
- 16.55 Хроники московского быта. (12+)
- 18.05 «СИННИЧКА». (12+)
- 22.00 События
- 22.35 «10 самых...» (16+)
- 23.05 Прощание. (16+)
- 00.00 События. 25-й час
- 00.30 «Петровка, 38». (16+)
- 00.45 Хроники московского быта. (12+)
- 01.30 «Знак качества». (16+)
- 02.10 «Герои и жертвы холодной войны». (12+)
- 02.50 «Петровка, 38». (16+)
- 03.05 «АНАТОМИЯ УБИЙСТВА». (12+)

ТВ-3

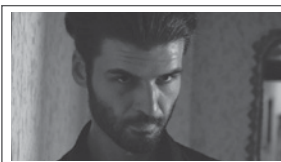

13.30 «ТОЛКОВАТЕЛЬ СНОВ». (16+)

- 06.00 Утренние гадания. (16+)
- 06.15 «Мультфильмы». (0+)
- 07.15 «ПОЛНОЛУНИЕ». (16+)
- 08.15 «Слепая». (16+)
- 09.15 Утренние гадания. (16+)
- 09.30 Гадалка. (16+)
- 11.15 Знаки судьбы. (16+)
- 12.15 Хорошие новости с Василисой Володиной. (16+)
- 12.30 Мистические истории. (16+)
- 13.30 «ТОЛКОВАТЕЛЬ СНОВ». (16+)
- 14.30 Лучший друг человека. (16+)
- 15.45 «Слепая». (16+)
- 18.30 «ТЕСТ НА БЕРЕМЕННОСТЬ». (16+)
- 20.45 «ВРЕМЯ ПСОВ». (16+)
- 22.30 «ИМПЕРАТРИЦА КИ». (16+)
- 01.00 «ПОЛНОЛУНИЕ». (16+)
- 01.45 «Колдуны мира». (16+)
- 04.15 «Мультфильмы». (0+)

ДОМАШНИЙ



02.30 «ВЕЧЕРНЯЯ СКАЗКА». (16+)

- 06.30 По делам несовершеннолетних. (16+)
- 07.55 Давай разведёмся! (16+)
- 08.55 Тест на отцовство. (16+)
- 11.10 «Понять. Простить». (16+)
- 12.25 «Порча». (16+)
- 12.55 «Знахарка». (16+)
- 13.30 «Верну любимого». (16+)
- 14.05 «Голоса ушедших душ». (16+)
- 14.40 Скажи, подруга. (16+)
- 14.55 «ДОЛГАЯ ДОРОГА К СЧАСТЬЮ». (16+)
- 19.00 «БЕЗ ПАМЯТИ ЛЮБЯ». (16+)
- 23.20 «Понять. Простить». (16+)
- 00.35 «Порча». (16+)
- 01.05 «Знахарка». (16+)
- 01.35 «Верну любимого». (16+)
- 02.05 «Голоса ушедших душ». (16+)
- 02.30 «ВЕЧЕРНЯЯ СКАЗКА». (16+)

5 5-Й КАНАЛ

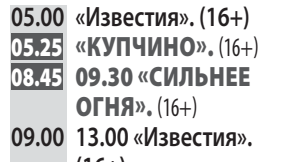

05.00 «Известия». (16+)

- 05.25 «КУПЧИНО». (16+)
- 08.45 09.30 «СИЛЬНЕЕ ОГНЯ». (16+)
- 09.00 13.00 «Известия». (16+)
- 13.30 «МОРСКИЕ ДЬЯВОЛЫ-4». (16+)
- 17.30 «Известия». (16+)
- 18.00 «СЛЕД». (16+)
- 22.20 «СВОИ-4». (16+)
- 00.00 «Известия. Итоговый выпуск». (16+)
- 00.30 «СВОИ-4». (16+)
- 02.00 «СЛЕД». (16+)
- 03.15 «ПРОКУРОРСКАЯ ПРОВЕРКА». (16+)
- ★ ЗВЕЗДА
- 07.00 «Сегодня утром». (12+)
- 09.15 21.00 «Открытый эфир». (16+)
- 11.00 01.10 «В КВАДРАТЕ 45». (12+)
- 12.40 13.25 15.05 17.15 «НА УГЛУ, У ПАТРИАРШИХ-2». (16+)
- 18.00 «Вторая мировая: пламя и сталь». (16+)
- 22.45 «Между тем» с Натальей Метлиной. (12+)
- 23.15 «НАГРАДИТЬ (ПОСМЕРТНО)». (12+)
- 02.15 «БЕЗ ОСОБОГО РИСКА». (12+)

ТВ ГУБЕРНИЯ ВОРОНЕЖ

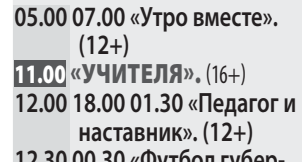

05.00 07.00 «Утро вместе». (12+)

- 11.00 «УЧИТЕЛЯ». (16+)
- 12.00 18.00 01.30 «Педагог и наставник». (12+)
- 12.30 00.30 «Футбол губернии». (12+)
- 13.00 16.30 «КУРОРТНЫЙ РОМАН». (16+)
- 14.00 16.00 19.30 21.30 02.30 «Губернские новости». (12+)
- 14.30 18.30 22.00 «Открываем Воронеж». (12+)
- 14.45 22.15 «В тени чемпионов». (12+)
- 15.00 «ПРИМСК». (16+)
- 17.30 03.30 «Открытая наука». (12+)
- 18.45 «Полицейский вестник». (12+)
- 19.00 21.00 02.00 «Новости дайджест». (12+)
- 19.10 21.10 02.10 «Вечер вместе». (12+)
- 20.00 22.30 01.00 «Формула здоровья». (12+)
- 20.30 «Территория успеха». (12+)
- 23.00 «ПИРАТЫ ПО СОСЕДСТВУ». (12+)
- В скучном городке Линдсборо всё меняется, когда туда приплывает семейство пиратов.
- 03.00 «Заметные люди». (12+)
- 04.00 «Такие разные». (12+)

СПОРТ

- МАТЧ! МАТЧ! ТВ МАТЧ! СТРАНА МАТЧ! СТРАНА
- 06.00 14.25 «Кто кого?» (12+)
- 06.30 Футбол. Мелбет-Первая Лига. Обзор тура. (0+)
- 07.00 12.50 14.55 Новости
- 07.05 15.00 23.15 Все на Матч!
- 10.00 12.30 Специальный репортаж. (12+)
- 10.20 Автоспорт. G-Drive Российской серия кольцевых гонок. (0+)
- 10.50 «Бросок в прыжке: история Кенни Сейлорса». (12+)
- 12.55 «Есть тема!»
- 15.30 Футбол. «Оренбург» - «Сочи». FONBET Кубок России. Прямая трансляция
- 18.15 Футбол. «Крылья Советов» (Самара) - «Зенит» (Санкт-Петербург). Кубок России
- 20.30 Футбол. «Динамо» (Москва) - «Краснодар». Кубок России
- 00.15 Баскетбол. Россия - Иран. Товарищеский матч. Мужчины. (0+)
- 02.15 «Магия большого спорта». (12+)
- 02.45 Новости. (0+)
- 06.00 Регби. Чемпионат России. (0+)
- 07.50 10.00 13.00 Новости
- 07.55 Культ спорта. (12+)
- 08.20 «Светлана Ромашина. На волне мечты». (12+)
- 09.20 09.40 11.55 15.15 15.35 21.45 22.05 22.20 Спецрепортаж. (12+)
- 10.05 00.00 Профессиональный бокс. (16+)
- 12.10 03.25 «Десятка!» (12+)
- 12.30 «Магия большого спорта». (12+)
- 13.05 Легкая атлетика. ПСБ Чемпионат России. (0+)
- 15.00 Спорт, который есть. (12+)
- 16.00 «Спортивный интерес». (12+)
- 16.25 Здоровый образ. (12+)
- 16.55 Баскетбол. Россия - Иран. Товарищеский матч
- 18.55 Хоккей. Прощальный матч Даниса Зарипова
- 21.00 «Небесная грация»
- 21.20 География спорта. (12+)
- 22.40 «Есть тема!» (16+)
- 02.10 Автоспорт. (0+)
- 03.10 Лица страны. (12+)

МУЗЫКА

- МУЗ МУЗ-ТВ
- 05.00 Лайкер. (16+)
- 06.00 Муз'итив. (16+)
- 06.40 PRO-новости. (16+)
- 07.00 Лайкер. (16+)
- 08.10 Teen чарт. (16+)
- 08.40 PRO-новости. (16+)
- 09.00 Яндекс.Музыка. (16+)
- 10.00 МузРаскрутка. (16+)
- 10.30 Лига клипов. (16+)
- 11.00 #ЯНАМУЗТВ. (16+)
- 12.00 У-Дачный чарт. (16+)
- 13.00 Хиты по-русски. (16+)
- 14.00 Top-15 Like FM. (16+)
- 15.20 В десятку! (16+)
- 16.00 Битва фанклубов. (16+)
- 17.00 Лайкер. (16+)
- 18.00 PRO-новости. (16+)
- 18.20 Плейлист. Лето. (16+)
- 19.00 WEB чарт. (16+)
- 20.00 Top-30. (16+)
- 22.30 Хит-Стория. (16+)
- 23.00 PRO-новости. (16+)
- 23.20 Стартаперы. (16+)
- 23.55 Ловец слов. (16+)
- 00.30 Залетай в тренды. (16+)
- 01.30 Top-30. (16+)

КИНО И СЕРИАЛЫ

- VIJU TV1000 VIJU TV1000 РУССКОЕ
- 05.35 «НЕОБЫЧАЙНЫЕ ПРИКЛЮЧЕНИЯ АДЕЛЬ». (12+)
- 07.15 «ЭСПЕН В КОРОЛЕВСТВЕ ТРОЛЛЕЙ». (6+)
- 09.20 «ЭСПЕН В ПОИСКАХ ЗОЛОТОГО ЗАМКА». (6+)
- 11.15 «ВО ВЛАСТИ СТИХИИ». (16+)
- 13.05 «ДЕВЯТЬ ЯРДОВ». (16+)
- 15.05 «ДЕВЯТЬ ЯРДОВ-2». (16+)
- 17.00, 17.55 «ЛЮБОВЬ, РАЗУМ, МЕСТЬ». (16+)
- 18.45 «2012». (16+)
- 21.40 «ГРЕНЛАНДИЯ». (16+)
- 23.55 «ВЫХОДА НЕТ». (16+)
- 01.45 «ЭСПЕН В КОРОЛЕВСТВЕ ТРОЛЛЕЙ». (6+)
- 03.25 «ЭСПЕН В ПОИСКАХ ЗОЛОТОГО ЗАМКА». (6+)
- 05.05 «Говорящий Том: Герои». Мультсериал. (6+)
- 05.30 «Смешарики». «Чуч-Мяуч», «Фиксики». Мультсериалы. (6+)
- 06.45 «ЛЕНА И СПРАВЕДЛИВОСТЬ». (12+)
- 08.25 «ОТЧАЯННЫЕ ДОЛЖИКИ». (16+)
- 10.05 «РОДИТЕЛИ СТРОГО РЕЖИМА». (12+)
- 11.35 «БЕНДЕР: НАЧАЛО». (16+)
- 13.25 «БЕНДЕР: ЗОЛОТО ИМПЕРИИ». (16+)
- 15.05 «БЕНДЕР: ПОСЛЕДНЯЯ АФЕРА». (16+)
- 17.00, 17.45 «СЛЕД». (16+)
- 18.40 «ГУЛЯЙ, ВАСЯ!» (16+)
- 20.20 «ГУЛЯЙ, ВАСЯ! СВИДАНИЕ НА БАЛИ». (16+)
- 22.20 «ALL INCLUSIVE, ИЛИ ВСЁ ВКЛЮЧЕНО!» (16+)
- 00.10 «Честный развод». (16+)
- 06.15 «Три богатыря на дальних берегах». Мультфильм. (6+)
- 07.35 «Три богатыря и Морская Царь». Мультфильм. (6+)
- 09.00 «Три богатыря и конь на троне». Мультфильм. (6+)
- 10.45 «Три богатыря. Ход конём». Мультфильм. (6+)
- 12.05 «Три богатыря и наследница престола». Мультфильм. (6+)
- 13.45 «СВАТЫ». (16+)
- 21.00 «ПОСЛЕДНИЙ МЕНТ». (16+)
- 00.20 «НЮХАЧ». (18+)
- 03.00 «СЕМЬ УЖИНОВ». (16+)
- 04.30 «НА ДЕРИБАСОВСКОЙ ХОРОШАЯ ПОГОДА, ИЛИ НА БРАЙТОН-БИЧ ОПЯТЬ ИДУТ ДОЖДИ». (16+)
- 05.00 «Маша и Медведь», «Машины сказки», «Машины страшилки». Мультсериалы. (0+)
- 15.40, 16.50, 18.00, 19.00, 20.00, 21.10 «ВЕЛИКОЛЕПНЫЙ ВЕК. ИМПЕРИЯ КЕСЕМ». (16+)
- 22.20 Богиня шопинга (субтитры). (16+)
- 23.20 Суббота News 2023. (16+)
- 23.30 Моя жена рулит (субтитры). (16+)
- 00.40 Кулинарные детективы (субтитры). (16+)
- Кулинарный квест, в котором участники угадывают и воссоздают блюдо по оставленным на кухне «уликам».
- 01.40, 02.30, 03.10 «ЖЕСТОКИЙ СТАМБУЛ». (16+)
- 03.50 «Маша и Медведь». Мультсериал. (0+)
- ДОМ КИНО ДОМ КИНО
- 06.10 Мультфильм. (0+)
- 06.30 Мультфильм. (6+)
- 07.25 «ПЕНА». (12+)
- 08.55 «МОЙ ЛАСКОВЫЙ И НЕЖНЫЙ ЗВЕРЬ». (12+)
- 10.55 «СЛАДКАЯ ЖЕНЩИНА». (12+)
- 12.40 «ЛЮБОВЬ И ГОЛУБИ». (12+)
- 14.35 «СМЕШНЫЕ ЛЮДИ». (12+)
- 16.20 «ЗА СПИЧКАМИ». (12+)
- 18.05 «ТАЙНЫ СЛЕДСТВИЯ-6». (16+)
- 19.50 «НЕ МОЖЕТ БЫТЬ!» (12+)
- 21.30 «ИРОНИЯ СУДЬБЫ, ИЛИ СЛЕГКИМ ПАРОМ!» (12+)
- 01.00 «КАЛИНА КРАСНАЯ». (12+)
- 02.40 «КРАСНАЯ ПАЛАТКА». (12+)
- 05.10 «ВЗРОСЛЫЙ СЫН». (16+)
- ФЕНИКС ПЛЮС КИНО
- 08.00, 09.00, 16.00, 17.00, 00.00, 01.00 «ТАТЬЯНИН ДЕНЬ». (12+)
- 10.00, 11.00, 18.00, 19.00, 02.00, 03.00 «ОБРУЧАЛЬНОЕ КОЛЬЦО». (16+)
- 12.00, 20.00, 04.00 «ДАША ВАСИЛЬЕВА. ЛЮБИТЕЛЬНИЦА ЧАСТНОГО СЫСКА-2». (16+)
- 13.00, 21.00 «ОСТРОВ НЕЖУЖНЫХ ЛЮДЕЙ». (16+)
- 14.00, 22.00, 06.00 «ТРАВА ПОД СНЕГОМ». (16+)
- 15.00, 23.00, 07.00 «ОПЕРА. ХРОНИКИ УБИЙНОГО ОТДЕЛА. НОВАЯ ВЕРСИЯ». (16+)
- 05.00 «РОДИТЕЛЬСКОЕ ПРАВО». (16+)
- В ролях: Марина Коняшкина, Александр Давыдов, Алексей Демидов
- СТС LOVE СТС LOVE
- 06.00 «Три кота». Мультсериал. (0+)
- 08.00 «Буба». Мультсериал. (6+)
- 08.20 «Готовим с Бубой». Мультсериал. (6+)
- 08.30 «Ералаш». (0+)
- 09.15 «СЕНЯ-ФЕДЯ». (16+)
- Сеня не хочет идти на вечер встреч выпускников, потому что в школе над ним издевались...
- 15.00 «КУХНЯ». (16+)
- 22.00 «УЛЕТНЫЙ ЭКИПАЖ». (12+)
- Кулагин, по просьбе Карини, отправляется в Сочи, чтобы сопроводить режиссера в Москву...
- 01.05 «6 кадров». (16+)
- 03.55 «Три кота». Мультсериал. (0+)

ПРАВОСЛАВНЫЙ КАНАЛ

- СПАС
- 05.00 День Патриарха. (0+)
- 05.10 «КАВАЛЕР ЗОЛОТОЙ ЗВЕЗДЫ». (0+)
- 07.20 Мультфильмы на СПАСЕ. (0+)
- 08.00, 09.00 Утро на СПАСЕ. (0+)
- 10.00 Византия. Жизнь после смерти. (0+)
- 10.50 В поисках Бога. (6+)
- 11.25 Профессор Осипов. (0+)
- 12.15 Простые чудеса. (12+)
- 13.05, 21.05 Прямая линия. Ответ священника (субтитры). (16+)
- 13.40, 14.05, 14.30 Монастырская кухня. (0+)
- 15.00 Святые Целители. (0+)
- 15.35 Путь раскола. Операция Украина. (16+)
- 16.05 «ОЧЕРЕДНОЙ РЕЙС». (0+)
- 18.05 «МАЙОР «ВИХРЬ». (12+)
- 19.30 Вечер на СПАСЕ. (0+)
- 20.30 Лики Богородицы. (0+)
- 21.55, 03.25 Византия. Жизнь после смерти. Спор века: Христос-человек или Бог? V век. 7 серия. (0+)
- 22.45 Пилигрим. Великий северный путь. (6+)
- 23.35 Апокалипсис. (18+)
- 00.35 День Патриарха. (0+)
- 00.50 Главное послушание в Богородицком Житенном монастыре. (0+)
- 01.35 Русский мир. (12+)
- 02.35 Творец новой России. Диалоги о Петре Великом. 2 серия. (0+)
- 02.55 «Своё» с Андреем Даниленко. (6+)
- 04.10 Вечер на СПАСЕ. (0+)

Православный календарь

9 августа
Седмица 10-я по Пятидесятнице. Глас 8.
Вмч. и целителя Пантелеимона.

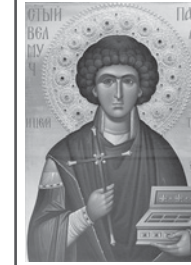

Прп. Германа Аляскинского. Прп. Анфисы исп., игуменни, и 90 сестер ее. Равноап. Климента, еп. Охридского, Наума, Саввы, Горазда и Ангелыра. Блж. Николая Кочанова, Христа ради юродивого, Новгородского. Свт. Иоасафа, митр. Московского и всея России. Сщмч. Амвросия, еп. Сарепулского. Сщмчч. Платона и Пантелеимона пресвитера. Сщмчч. Иоанна пресвитера.

Постный день.
«Храни совесть по отношению к самому себе. Не забывай, что ты – образ и подобие Бога, что ты обязан представить этот образ в чистоте и святости Самому Богу».
Свт. Игнатий Брянчанинов

ПЕРВЫЙ



22.00 «КАЗАНОВА». (16+)

05.00 «Доброе утро»
09.00 Новости (с субтитрами)
09.20 «АнтиФейк». (16+)
10.00 «Жить здорово!». (16+)
10.50 Информационный канал. (16+)
12.00 Новости (с субтитрами)
12.15 Информационный канал. (16+)
15.00 Новости (с субтитрами)
15.15 Информационный канал. (16+)
16.00 «Мужское / Женское». (16+)
16.50 18.30 Информационный канал. (16+)
18.00 Вечерние новости (с субтитрами)
19.55 «Куклы наследника Тутти». (16+)
21.00 «Время»
22.00 «КАЗАНОВА». (16+)
23.00 «Большая игра». (16+)
00.00 «АнтиФейк». (16+)
00.40 Подкаст.Лаб. (16+)
03.00 Новости

РОССИЯ 1



14.55 «ГОДУНОВ». (16+)

05.00 Утро России
09.00 Вести. Местное время
09.30 Утро России
09.55 О самом главном. (12+)
11.00 Вести
11.30 «60 минут». (12+)
14.00 Вести
14.30 Вести. Местное время
14.55 «ГОДУНОВ». (16+)
16.00 Вести
16.30 «Малахов». (16+)
17.30 «60 минут». (12+)
20.00 Вести
21.05 Вести. Местное время
21.20 «ЛОВЕЦ СНОВ». (12+)
Впервые Никита не видит никаких снов. Добрый это знак или, наоборот, зловещий. Его мама Инна Леонидовна умоляет сына оставить попытки выяснить судьбу пропавшего отца.
23.15 Вечер с Владимиром Соловьёвым. (12+)
02.00 «СЕМНАДЦАТЬ МГНОВЕНИЙ ВЕСНЫ». (12+)
04.00 «СЕМЕЙНЫЙ ДЕТЕКТИВ». (12+)

НТВ



01.20 «ДИКИЙ». (16+)

04.50 «УЛИЦЫ РАЗБИТЫХ ФОНАРЕЙ». (12+)
06.30 «Утро. Самое лучшее». (16+)
08.00 «Сегодня»
08.25 «ЛЕСНИК: СВОЯ ЗЕМЛЯ». (16+)
10.00 «Сегодня»
10.35 «ЛЕСНИК: СВОЯ ЗЕМЛЯ». (16+)
13.00 «Сегодня»
13.25 «Чрезвычайное происшествие»
14.00 «СКОРАЯ ПОМОЩЬ». (16+)
16.00 «Сегодня»
16.45 «ЗИМОРОДОК». (16+)
19.00 «Сегодня»
20.00 «СТЕПНЫЕ ВОЛКИ». (16+)
23.35 «Сегодня»
00.00 «СТЕПНЫЕ ВОЛКИ». (16+)
00.35 «Основано на реальных событиях». (16+)
01.20 «ДИКИЙ». (16+)
04.25 «АГЕНТСТВО СКРЫТЫХ КАМЕР». (16+)

СТС

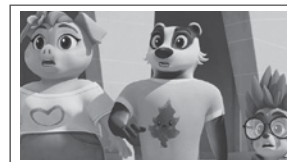

07.15 «Ну, погоди! Каникулы». (6+)

06.00 Ералаш. (0+)
06.30 «Простоквашино». (0+)
07.15 «Ну, погоди! Каникулы». (6+)
08.10 «КУХНЯ: ПОСЛЕДНЯЯ БИТВА». (12+)
10.25 «ПРИВИДЕНИЕ». (16+)
13.00 «ЗВЁЗДНАЯ ПЫЛЬ». (16+)
15.35 «ТРИ ОРЕШКА ДЛЯ ЗОЛУШКИ». (6+)
В заснеженном лесу Золушка встретила прекрасного принца. Они понравились друг другу с первого взгляда, но назвать своего имени девушка не решилась.
17.20 «ПЯТЬ С ПЛЮСОМ». (12+)
20.30 «БРАХМАСТРА, ЧАСТЬ 1: ШИВА». (12+)
23.55 «ОБРАТНЫЙ ОТЧЁТ». (16+)
01.45 «ЗАВТРАК У ПАПЫ». (12+)
03.15 «ПОГНАЛИ». (16+)
04.20 «6 кадров». (16+)

ТНТ



15.00 «САШАТАНЯ». (16+)

07.00 «Однажды в России. Спецдайджесты-2023». (16+)
09.00 «ИНТЕРНЫ». (16+)
15.00 «САШАТАНЯ». (16+)
20.00 «257 ПРИЧИН, ЧТОБЫ ЖИТЬ-2». (16+)
22.00 «НАЧНИ СНАЧАЛА». (16+)
Режиссер: Питер Сигал. В ролях: Дженифер Лопес, Леа Ремини. Когда Майя уже перестала надеяться, что ее мечты осуществятся, она случайно получает работу в большой корпорации. Теперь у нее есть шанс доказать снобам с Мэдисон Авеню, что врожденный талант и блестящий креатив так же важны, как и диплом престижного университета.
00.00 «ПРОЕКТ «АННА НИКОЛАЕВНА». (18+)
02.05 «Импровизация. Команды». (16+)
03.40 «Студия «Союз». (16+)
05.15 «Импровизация». (16+)

РЕН



20.00 «ОПЕРАЦИЯ «МЯСНОЙ ФАРШ». (16+)

05.00 18.00 02.30 «Самые шокирующие гипотезы». (16+)
06.00 «С бодрим утром!» (16+)
08.30 12.30 16.30 19.30 23.00 «Новости». (16+)
09.00 «Документальный проект». (16+)
11.00 «Как устроен мир с Тимофеем Баженовым». (16+)
12.00 16.00 19.00 Информационная программа 112. (16+)
13.00 23.30 «Загадки человечества с Олегом Шишкиным». (16+)
14.00 «Невероятно интересные истории». (16+)
15.00 «Неизвестная история». (16+)
17.00 03.15 «Тайны Чапман». (16+)
20.00 «ОПЕРАЦИЯ «МЯСНОЙ ФАРШ». (16+)
22.30 «Смотреть всем!» (16+)
00.30 «СТУКАЧ». (18+)

ЛЮДИ, СОБЫТИЯ, ИСТОРИЯ

ПЯТНИЦА

05.00 «ЖЕСТОКИЙ СТАМБУЛ». (16+)
06.20 Пятница News. (16+)
07.00 «ЧИСТО АНГЛИЙСКОЕ УБИЙСТВО». (12+)
09.10 На ножах. (16+)
11.10 Кулинарные детективы. (16+)
12.10 Девичник. (16+)
13.20 19.00 Четыре свадьбы. (16+)
21.00 Четыре жены. (16+)
00.00 «УСКОЛЬЗАЮЩАЯ КРАСОТА». (18+)
01.50 Пятница News. (16+)
02.10 «ЖЕСТОКИЙ СТАМБУЛ». (16+)
03.30 На ножах. Отели. (16+)

Ю

05.15 «Маша и Медведь». (0+)
06.50 «КЛОН». (16+)
09.35 «МОЯ ДОЧЬ». (16+)
11.40 «Моя свекровь - монстр». (16+)
13.50 «Супермама». (16+)
17.00 «КЛОН». (16+)
20.00 «МОЯ ДОЧЬ». (16+)
22.00 «Дом-2. Новая жизнь». (16+)
00.05 «Я стесняюсь своего тела». (18+)
01.30 «Измены». (16+)
Неверные мужья, а иногда и жены, стали изменять более изощренно, но от зоркого взгляда Татьяны и Ирины, а тем более технических возможностей Петра, им не ускользнуть!
03.20 «Моя свекровь - монстр». (16+)

ЧЕ!

06.00 Идеальный ужин. (16+)
06.40 Дорожные войны. Лучшее. (16+)
07.15 Дорожные войны. (16+)
09.00 Улетное видео. (16+)
10.30 «СОЛДАТЫ-14». (12+)
16.30 Большой кэш. (16+)
17.30 Улетное видео. (16+)
20.00 Решала. (16+)
Ведущий проекта Влад Чижов - блогер, который ведет свой паблик в сети и помогает жертвам мошенников вернуть деньги
23.00 Опасные связи. (18+)
02.00 Опасные связи. (16+)
02.45 Решала. (16+)

МИР

08.10, 11.05, 14.10 Дела судебные. Битва за будущее. (16+)
09.05, 12.00, 15.05 Дела судебные. Новые истории. (16+)
10.00, 13.00, 16.00, 18.30, 02.35 Новости
10.10, 13.15 Дела судебные. Деньги верните! (16+)
16.15 Приговор! (16+)
17.10 Мировое соглашение. (16+)
18.50 Игра в кино. (16+)
21.35 Назад в будущее (16+)
22.05 Всемирные игры разума. (16+)
23.00 «ЧЕСТНЫЙ, УМНЫЙ, НЕЖЕНАТЫЙ». (16+)
00.20 Наше кино. (16+)
01.10 «ЛЮБИМАЯ ДЕВУШКА». (16+)
02.50 Сделано в Евразии. (12+)

ОТР

06.00 «Утро вместе». (12+)
10.10 11.25 22.45 «ПЁТР ЛЕШЕНКО: ВСЁ, ЧТО БЫЛО...» (12+)
12.20 «Книжные аллеи. Адреса и строки». (12+)
12.45 «Отчий дом». (12+)
15.10 «СУМАСШЕДШАЯ ПОМОЩЬ». (16+)
17.00 «Формула здоровья». (12+)
18.00 «Губернские новости». (12+)
21.00 «МОЙ ЛАСКОВЫЙ И НЕЖНЫЙ ЗВЕРЬ». (12+)
00.30 «Вторая Мировая война и кино». (12+)
01.20 ОТражение. Главное. (12+)

ПОБЕДА

05.10 «Путь к Победе» (16+)
06.10 «ИСЧЕЗНУВШИЕ». (16+)
09.40 «У КАЖДОГО СВОЯ ВОЙНА». (16+)
В ролях: Юра Борисов, Полина Кутепова
История замоскворецких пацанов, на детство и отрочество которых выпала война и послевоенный быт с коммуналками, нищеты, царящими вокруг насильем и несправедливостью. Отец Борки - контуженный инвалид, отец Роберта - репрессированный сразу после Победы орденносец...
23.59 «Путь к Победе» (16+)
01.00 «БИТВА ЗА СЕВАСТОПОЛЬ». (16+)
03.00 «ПОСЛЕДНИЙ БРОНЕПОЕЗД». (16+)

ДЕТСКИЕ

КАРУСЕЛЬ

05.00 Ранние пташки. «Белка и Стрелка. Тайны космоса», «Смешарики». (0+)
07.00 «С добрым утром, малыши!». (0+)
07.30 «Край Бебис. Волшебные слезки». (0+)
07.40 «История изобретений». (0+)
08.30 «ВИП пет». (0+)
08.55 «Ник-изобретатель». (0+)
10.10 «Доктор Малышкина». (0+)
10.15 «Бурёнка Даша». (0+)
10.20 «Цветняшки!». (0+)
11.00 «Петроникс». (0+)
11.30 «Лео и Тиг». (0+)
12.30 «Династер». (6+)
13.00 «Инфинити Надо». (6+)
13.15 «Тобот. Детективы Галактики». (6+)
13.45 «Дикие скричеры!». (6+)
14.10 «Фиксики. Дай пять!». (0+)
14.50 «Аркадий Паровозов спешит на помощь!». (0+)
15.00 Час «Союзмультфильма». (6+)
16.05 «Клуб Винкс». (6+)
17.00 «Супер МЯУ». (0+)
18.40 «Лунтик». (0+)
20.15 «Зебра в клеточку. Яркие дни». (0+)
20.30 «Спокойной ночи, малыши!». (0+)
20.45 «Сказочный патруль. Хроники чудес». (0+)
22.00 «Инфинити Надо». (6+)
22.30 «Тайнственные золотые города». (6+)
23.45 «Мой додыр». (0+)
00.00 «Тараканище». (0+)
00.15 «Одна лошадка белая». (0+)
00.25 «Театр Берилки». (0+)
00.40 «Бумажки». (0+)
01.55 «Лабораториум». (0+)

МУЛЬТ

06.00, 18.00 «Буба». (6+)
06.30, 11.30, 19.25, 02.25 «Ми-Ми-Мишки». (0+)
07.00, 12.00, 16.00 «Время малышей». (0+)
08.00, 13.00, 19.00, 04.00 «Барбоскины». (0+)
08.30, 13.30, 20.35 «Маша и Медведь». (0+)
09.00 «Сказочный патруль. Хроники чудес». (0+)
09.25 «Лудвилль». (0+)
10.00, 14.00, 17.20, 22.00, 05.30 «Фиксики. Новенькие». (0+)
10.30 «Кошечки-собачки». (0+)
11.00, 04.30 «Бобр добр». (0+)
14.30, 21.00 «Смешарики». (0+)
15.00 «Ник-изобретатель». (0+)
15.30 «Ну, погоди! Каникулы». (6+)
17.00 Друзья на все времена. «Мальш и Карлсон». (6+)
18.25, 03.00 «Лунтик». (0+)
20.00 «Лео и Тиг». (0+)
20.55 «Машины сказки». (0+)
21.30 «Просто о важном. Про Миру и Гошу». (0+)
22.30 «Монски». (0+)
23.00 «Катя и Эф. Куда-Угодно-Дверь». (0+)
23.35 «Белка и Стрелка. Озорная семейка». (0+)
00.00 «Катя и Эф. Куда-Угодно-Дверь». (0+)
00.25 «Сказочный патруль». (0+)
01.00 Друзья на все времена. «Обезьянки». (0+)
01.25 «Малышарики». (0+)
02.00 «Машинки Мокас». (0+)
03.30 «Маша и Медведь», «Машины сказки». (0+)
05.00 «Белка и Стрелка. Тайны космоса». (0+)

ПОЗНАВАТЕЛЬНЫЕ

365 ДНЕЙ ТВ

00.00, 00.50, 01.40, 02.35 «СПУТНИКИ». (16+)
03.30, 14.45, 20.50 Книжные аллеи. (12+)
04.00 Наследие Дашковой. (12+)
05.00, 05.55 Первая мировая. (12+)
06.50 Обыкновенная история. (6+)
07.00 Тайны Третьего рейха. В поисках бомбы Гитлера. (12+)
08.00 Сквозь времена. (12+)
08.30 Орден Святого Георгия. Путь война. (12+)
08.55 Битва коалиций. Вторая мировая война. (12+)
09.40 В поисках утраченного искусства. (12+)
10.25, 17.55 Семь дней истории. (12+)
10.35 Народный фронт Победы. (12+)
11.00 Великие живописцы. (12+)
12.00 Секреты истории. (12+)
13.50, 14.15 Морской узел. (12+)
16.00 Кольцо «А». (12+)
16.10, 16.40 Достояние России. (6+)
17.05 Историкограф. (12+)
18.00, 18.50 Всемирное наследие. Россия. (12+)
19.35 Россия научная. Великие имена. (12+)
20.00 Историада. (12+)
21.20 Жил-был Дом. (12+)
21.45 На пути к Великой Победе. (12+)
22.10, 23.05 История оружия. (16+)

VJU HISTORY

06.10 Смертоносная техника: Стрелковое оружие. (12+)
06.55, 07.55 Вена: империя, династия и мечта. (12+)
08.55 Тайна фestsкого кода. (12+)
09.55 Ганнибал: новые данные. (12+)
10.55 Мифы: великие тайны человечества: Потоп. (12+)
11.55 Мифы: великие тайны человечества: Призраки и привидения. (12+)
13.00 Загадка костей: гендерная революция. (12+)
14.00, 15.00 Меч из огня. (12+)
16.00 Вена: империя, династия и мечта. (12+)
17.00 Отён: забытая сестра Рима. (12+)
18.00 Древний апокалипсис: Доггерленд. (16+)
19.00 Древний апокалипсис: Затерянный город Гелика. (16+)
20.00 Мифы: великие тайны человечества. (12+)
21.05 Дикий и удивительный мир Илона Маска. (12+)
22.05 Смертоносная техника: Танки. (12+)
23.00 Смертоносная техника: Взрывчатка. (12+)
23.50, 00.50 Вена: империя, династия и мечта. (12+)
01.40 Тайна фestsкого кода. (12+)
02.35 Ганнибал: новые данные. (12+)
03.25 Мифы: великие тайны человечества: Потоп. (12+)

ДОКТОР

06.00, 13.05, 18.20, 23.35 О самом главном. Уход за руками в холодное время года. (12+)
06.50 Это лечится. ХОБЛ. (12+)
07.20, 07.50 Прозрение с доктором Шиловой. (12+)
08.15, 14.50, 00.35 Правила жизни 100-летнего человека. (12+)
09.05 О самом главном. О чём предупреждает тошнота? (12+)
10.00 Медицинский репортёр. (12+)
10.30 Клинический случай. (12+)
10.55, 03.45, 04.10 Еда. (12+)
11.25, 22.50, 03.00 Научные сенсации. Медицина будущего. (12+)
14.05 Медицинский квест. (16+)
15.40 О самом главном. (12+)
16.35 На приёме у Михаила Лабковского. (12+)
17.35 Правила жизни 100-летнего человека. США. (12+)
19.15, 19.45, 01.20, 01.45, 05.05, 05.35 На приёме у доктора Ямщиковой. (12+)
20.15, 02.15 Научные сенсации. Новые тела. (12+)
21.00 О самом главном. (12+)
21.55 Правила жизни 100-летнего человека. Куба. (12+)
04.40 Большой скачок. Обвиняемый глотен. (12+)

РОССИЯ К
Культура



16.00 «Забывтое ремесло»

- 06.30 «Пешком...»
- 07.35 16.15 «Репортажи из будущего»
- 08.15 «Жизнь и судьба»
- 08.45 «КАНИКУЛЫ ПЕТРОВА И ВАСЕЧКИНА: ОБЫКНОВЕННЫЕ И НЕВЕРОЯТНЫЕ»
- 10.15 «Археология»
- 10.45 «ГОРОД НАД ГОЛОВОЙ»
- 12.45 «Земля людей»
- 13.15 «Короли Европы»
- 14.20 «Святые Кремля»
- 14.50 21.55 «ТАЛАНТ»
- 16.00 01.10 «Забывтое ремесло»
- 17.15 01.25 Мастер-класс
- 17.55 «Роман в камне»
- 18.25 «Скитания капитана армады»
- 19.15 Цвет времени
- 19.45 Письма из провинции
- 20.15 Больше, чем любовь
- 20.55 «Спокойной ночи, малыши!»
- 21.10 02.05 «Дубна»
- 23.05 Рэгтайм
- 23.35 «СПРУТ-4»

ТВЦ

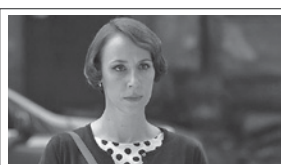

15.00 «АНАТОМИЯ УБИЙСТВА». (12+)

- 06.00 «Настроение»
- 08.20 «Петровка, 38». (16+)
- 08.40 «НЕ В ДЕНЬГАХ СЧАСТЬЕ». (12+)
- 10.35 «Олег Стриженов. Никаких компромиссов». (16+)
- 11.30 14.30 17.50 События
- 11.50 «БЕГЛЕЦ». (16+)
- 13.40 «Мой герой». (12+)
- 14.45 Город новостей
- 15.00 «АНАТОМИЯ УБИЙСТВА». (12+)
- 16.55 Хроники московского быта. (12+)
- 18.05 «СИНЧИКА». (16+)
- 22.00 События
- 22.35 «10 самых...» (16+)
- 23.05 «Актёрские драмы. Осторожно: фанаты!» (16+)
- 00.00 События. 25-й час
- 00.30 «Петровка, 38». (16+)
- 00.45 «Приговор». (16+)
- 01.30 «Личный фронт красных маршалов». (16+)
- 02.10 «Герои и жертвы холодной войны». (12+)
- 02.50 «Петровка, 38». (16+)

ТВ-3



18.30 «ТЕСТ НА БЕРЕМЕННОСТЬ». (16+)

- 06.00 09.15 Утренние гадания. (16+)
- 06.15 «Мультфильмы». (0+)
- 07.15 «ПОЛНОЛУНИЕ». (16+)
- 08.15 «Слепая». (16+)
- 09.30 Гадалка. (16+)
- 11.15 Знаки судьбы. (16+)
- 12.15 Хорошие новости с Василисой Володиной. (16+)
- 12.30 Мистические истории. (16+)
- 13.30 «ТОЛКОВАТЕЛЬ СНОВ». (16+)
- 14.30 Врачи. (16+)
- 15.45 «Слепая». (16+)
- 18.30 «ТЕСТ НА БЕРЕМЕННОСТЬ». (16+)
- 20.30 «ВНЕ ВРЕМЕНИ». (16+)
- Молодая семейная пара морских археологов изучает затонувшее и потерпевшее крушение судно. Во время погружения что-то идёт не так, и жена начинает тонуть. «ВЗАПЕРТИ». (16+)
- 22.45 «ПОЛНОЛУНИЕ». (16+)
- 00.30 «ТРИНАДЦАТЬ». (16+)
- 01.30 «Мультфильмы». (0+)

ДОМАШНИЙ



02.30 «ПРИЛЕТИТ ВДУР ВОЛШЕБНИК!». (16+)

- 06.30 По делам несовершеннолетних. (16+)
- 07.55 Давай разведёмся! (16+)
- 08.55 Тест на отцовство. (16+)
- 11.10 «Понять. Простить». (16+)
- 12.25 00.40 «Порча». (16+)
- 12.55 «Знахарка». (16+)
- 13.30 «Верну любимого». (16+)
- 14.05 «Голоса ушедших душ». (16+)
- 14.40 «ХРУСТАЛЬНАЯ КОРОЛЕВА». (16+)
- 19.00 «ВТОРАЯ ЖЕНА». (16+)
- 23.25 «Понять. Простить». (16+)
- 01.10 «Знахарка». (16+)
- 01.40 «Верну любимого». (16+)
- 02.05 «Голоса ушедших душ». (16+)
- 02.30 «ПРИЛЕТИТ ВДУР ВОЛШЕБНИК!». (16+)
- 04.05 Тест на отцовство. (16+)

5 5-Й КАНАЛ

- 05.00 «Известия». (16+)
- 05.25 «КУПЧИНО». (16+)
- 09.00 «Известия». (16+)
- 09.30 «ТАНКИСТ». (12+)
- 13.00 «Известия». (16+)
- 13.30 «МОРСКИЕ ДЬЯВОЛЫ-4». (16+)
- 17.30 «Известия». (16+)
- 18.00 «СЛЕД». (16+)
- 22.20 «СВОИ-4». (16+)
- 00.00 «Известия. Итоговый выпуск». (16+)
- 00.30 «СВОИ-4». (16+)
- 02.00 «СЛЕД». (16+)
- 03.15 «ПРОКУРОРСКАЯ ПРОВЕРКА». (16+)

ЗВЕЗДА

- 07.00 «Сегодня утром». (12+)
- 09.15 21.00 «Открытый эфир». (16+)
- 11.00 01.10 «ТРИ ПРОЦЕНТА РИСКА». (12+)
- 12.40 13.25 15.05 «НА УГЛУ, У ПАТРИАРШИХ-2». (16+)
- 15.25 17.15 «ФАРТОВЫЙ». (16+)
- 20.10 «Код доступа». (12+)
- 22.45 «Между тем». (12+)
- 23.15 «ТРЕВОЖНЫЙ ВЫЛЕТ». (12+)
- 02.20 «НАГРАДИТЬ (ПОСМЕРТНО)». (12+)

ТВ ГУБЕРНИЯ ВОРОНЕЖ

- 05.00 07.00 «Утро вместе». (12+)
- 11.00 15.00 «ПРИИСК». (16+)
- 12.00 18.15 01.30 04.00 «Формула здоровья». (12+)
- 12.30 «Открываем Воронеж». (12+)
- 12.45 22.45 «В тени чемпионов». (12+)
- 13.00 «КУРОРТНЫЙ РОМАН». (16+)
- 14.00 16.00 19.30 21.30 02.30 «Губернские новости». (12+)
- 14.30 «День вместе». (12+)
- 16.30 «КУРОРТНЫЙ РОМАН 2». (16+)
- 17.30 «Открытая наука». (12+)
- 18.00 «Собрание сочинений». (12+)
- 18.45 22.30 «Служу Отечеству». (12+)
- 19.00 21.00 02.00 «Новости дайджест». (12+)
- 19.10 21.10 02.10 «Вечер вместе». (12+)
- 20.00 22.00 01.00 03.30 «Современники». (12+)
- 20.20 22.20 «Общее дело». (12+)
- 20.30 00.30 03.00 «Мастерская спорта». (12+)
- 23.00 «РАЗЖАЛОВАНЫЙ». (16+)
- 04.30 «Педагог и наставник». (12+)

СПОРТ

- МАТЧ! МАТЧ! ТВ МАТЧ! СТРАНА МАТЧ! СТРАНА
- 06.00 14.25 «Кто кого?» (12+)
- 06.30 География спорта. (12+)
- 07.00 12.50 14.55 Новости
- 07.05 15.00 19.25 22.00 Все на Матч!
- 10.00 12.30 Специальный репортаж. (12+)
- 10.20 «Магия большого спорта». (12+)
- 10.50 «Тош». (12+)
- 12.55 «Есть тема!»
- 16.00 Хоккей. Чемпионат ФХР 3х3 - Лига Ставок Sochi XHL. Прямая трансляция
- 19.45 Футбол. «Ахмат» (Грозный) - «Балтика» (Калининградская область). FONBET Кубок России. Прямая трансляция
- 23.15 Футбол. Fonbet Кубок России. Обзор. (0+)
- 00.15 Профессиональный бокс. А. Поветкин - К. Такам. (16+)
- 01.15 «Лучшие из лучших». (12+)
- 02.45 Новости. (0+)
- 02.50 Велоспорт. Чемпионат мира. Трансляция из Шотландии. (0+)
- 06.00 Регби. Чемпионат России. (0+)
- 07.50 10.00 13.00 Новости
- 07.55 Культ спорта. (12+)
- 08.20 «Сердца чемпионов»
- 09.15 География спорта. (12+)
- 09.40 15.35 21.00 03.00 Спецрепортаж. (12+)
- 10.05 03.40 Баскетбол. Россия - Иран. Товарищеский матч. (0+)
- 11.55 Лица страны. (12+)
- 12.10 «Светлана Ромашина. На волне мечты». (12+)
- 13.05 Лёгкая атлетика. ПСБ Чемпионат России. (0+)
- 15.05 Автоспорт. (0+)
- 16.00 Художественная гимнастика. Чемпионат России. (0+)
- 17.40 02.05 Автоспорт. Ралли-кросс. Чемпионат России
- 18.35 Спорт, который есть
- 18.55 Волейбол. Россия - Белоруссия. Ретро-матч
- 21.20 Автоспорт. Чемпионат России по ралли. «. (0+)
- 21.50 Хоккей. Чемпионат ФХР 3х3. (0+)
- 00.50 «Есть тема!» (16+)

КИНО И СЕРИАЛЫ

- 05.40 «2012». (16+)
- 08.20 «ГРЕНЛАНДИЯ». (16+)
- 10.40 «ВЫХОДА НЕТ». (16+)
- 12.35 «СКВОЗЬ СНЕГ». (16+)
- 14.50 «ВОЙНА МИРОВ 2». (12+)
- 17.00, 17.55 «ЛЮБОВЬ, РАЗУМ, МЕСТЬ». (16+)
- 18.45 «ПОМНИ МЕНЯ». (16+)
- 20.50 «ПИСЬМА К ДЖУЛЬЕТТЕ». (12+)
- США, 2010 г. В ролях: Аманда Сайфред, Кристофер Иган, Ванесса Редгрейв, Гээль Гарсиа Берналь
- 22.50 «ДОРОГОЙ ДЖОН». (16+)
- 00.50 «ИСТОРИЯ СЕМЬИ БЛУМ». (12+)
- 02.15 «ТАЙНА МУНАКРА». (12+)
- 03.50 «НЕОБЫЧАЙНЫЕ ПРИКЛЮЧЕНИЯ АДЕЛЬ». (12+)
- 05.30 «Смешарики». «Чуч-Мяуч». «Фиксики». Мультсериалы. (6+)
- 07.55 «ГУЛЯЙ, ВАСЯ!» (16+)
- 09.40 «ГУЛЯЙ, ВАСЯ! СВИДАНИЕ НА БАЛИ». (16+)
- 11.40 «ALL INCLUSIVE, ИЛИ ВСЁ ВКЛЮЧЕНО!» (16+)
- 13.25 «ПРИЛИЧНЫЕ ЛЮДИ». (16+)
- 15.05 «С 8 МАРТА, МУЖЧИНЫ!» (12+)
- 17.00, 17.45 «СЛЕД». (16+)
- 18.40 «НЕ ЛЕЧИ МЕНЯ». (16+)
- 20.25 «ЧЕСТНЫЙ РАЗВОД». (16+)
- 22.10 «ЧЕСТНЫЙ РАЗВОД-2». (16+)
- 23.45 «КАНИКУЛЫ СТРОГОГО РЕЖИМА». (12+)
- 01.50 «ПРИЛИЧНЫЕ ЛЮДИ». (16+)
- 03.15 «КУРЬЕР ИЗ «РАЯ». (12+)
- 01.50, 03.00, 03.45, 04.40 «БЕЛЫЙ ВОРОТНИЧОК». (12+)
- 05.25 «ИЛЛЮЗИЯ ОБМАНА». (16+)
- 07.30 «ИЛЛЮЗИЯ ОБМАНА-2». (12+)
- 09.50 «СТАРПЕРЦЫ». (16+)
- 11.45 «ВАСАБИ». (16+)
- 13.30 «СВАДЕБНЫЙ ПЕРЕПОЛОХ». (16+)
- 15.25 «ОХОТНИК ЗА ГОЛОВАМИ». (16+)
- 17.30 «ИЗ ДЖУНГЛЕЙ В ДЖУНГЛИ». (12+)
- 19.30 «ДЕДУШКА НЕЛЕГКОГО ПОВЕДЕНИЯ». (6+)
- 21.15 «КОРОЛЬ ВЕЧЕРИНОК». (16+)
- Молодежная комедия, Германия, США, 2002 г.
- 23.00 «НОРТ». (12+)

ПРАВОСЛАВНЫЙ КАНАЛ

- СПАС
- 05.00 День Патриарха. (0+)
- 05.10, 10.50, 01.45 В поисках Бога. (6+)
- 05.40 «СЕМЕРО СМЕЛЫХ». (0+)
- 07.30 «Побег». Мультфильм.
- 08.00, 09.00 Утро на СПАСЕ. (0+)
- 10.00, 21.50, 03.25 Византия. Жизнь после смерти. (0+)
- 11.25 Профессор Осипов. (0+)
- 12.15 Простые чудеса. (12+)
- 13.05, 21.00 Прямая линия. Ответ священника (субтитры). (12+)
- 13.40, 14.05, 14.30 Монастырская кухня. (0+)
- 15.00 Лики Богородицы. Икона Божией Матери «Одигитрия» Смоленская. (0+)
- 15.35 Главное послушание в Богородицком Житенном монастыре. (0+)
- 16.30, 17.55 «МАЙОР «ВИХРЬ». 1-2 серии. (12+)
- 19.30 Вечер на СПАСЕ. (0+)
- 20.30 Николай Чудотворец. Цикл: День Ангела. (0+)
- 22.40 Пилигрим. Великий северный путь. (6+)
- 23.30 Апокалипсис. (18+)
- 00.40 День Патриарха. (0+)
- 00.55 Святой Николай Угодник. (0+)
- 02.15 Расскажи мне о Боге. (6+)
- 02.45 Творец новой России. Диалоги о Петре Великом. 3 серия. (0+)
- 03.10 Цикл: Люди Донбасса. Иностранцы. (12+)
- 04.10 Вечер на СПАСЕ. (0+)
- 06.00 «Три кота». Мультсериал. (0+)
- 08.00 «Буба». Мультсериал. (6+)
- 08.20 «Готовим с Бубой». Мультсериал. (6+)
- 08.30 «Ералаш». (0+)
- 09.15 «СЕНЯ-ФЕДЯ». (16+)
- Федя обнаруживает у себя седой волос... (16+)
- 15.05 «КУХНЯ». (16+)
- Очередной спор шефа и Елены выливается в утренние пробежки. Настя приводит домой «постояльца»... (12+)
- 22.00 «УЛЕТНЫЙ ЭКИПАЖ». (12+)
- Валера и Влад угрожают Кулагину из-за «гололо» фото с Кариной... (16+)
- 01.10 «б кадров». (16+)
- 04.05 «Три кота». (0+)

МУЗЫКА

- МУЗ МУЗ-ТВ
- 05.00 Лайкер. (16+)
- 06.00 Муз'итив. (16+)
- 06.40, 08.40, 15.00, 18.00, 23.00 PRO-новости. (16+)
- 07.00 Лайкер. (16+)
- 07.35 Теп чарт. (16+)
- 08.00 Лайкер. (16+)
- 09.00 Новое радио. (16+)
- 10.00 Плейлист. Лето. (16+)
- 11.00 Битва фанклубов. (16+)
- 12.00 Плейлист. (16+)
- 12.30 Очень Караочен. (16+)
- 13.00 Хиты по-русски. (16+)
- 14.00 WEB чарт. (16+)
- 15.20 В десятку! (16+)
- 16.00 Юмор FM чарт. (16+)
- 17.00 Лайкер. (16+)
- 18.20 Плейлист. Лето. (16+)
- 19.00 МУЗ-ТВ чарт. (16+)
- 20.00 Хит-Сториз. (16+)
- 20.30 Лайкер. (16+)
- 22.00 Почём видос для народа? (16+)
- 23.20 Рок нон-стоп. (16+)
- 00.30 Залетай в тренды. (16+)
- 01.30 Лайкер. (16+)

Православный календарь

- 10 августа
- Седмица 10-я по Пятидесятнице. Глас 8. Смоленские иконы Божией Матери, именуемой «Одигитрия» (Путеводительница).
- Апп. от 70 Прохора, Никанора, Тимона и Пармена диаконов. Свт. Питирима, еп. Тамбовского. Собор Тамбовских святых. Мч. Иулиана. Мч. Евстафия Анкирского. Мч. Акакия, иже в Милете Карийского. Прп. Павла Ксиропотамского. Прп. Моисея чудотворца, Печерского. Сщмч. Николая диакона. Прмч. Василия, прмчц. Анастасии и Елены, мчч. Арефы, Иоанна, Иоанна, Иоанна и мч. Мавры. Гребневской, Костромской и «Умиление» Серафимо-Дивеевской икон Божией Матери. Чтимые списки со Смоленской иконы Божией Матери: Устюженская, Выдропусская, Христофоровская, Супрасльская, Югская, Игрицкая, Шуйская, Седмиезерная, Сергиевская (в Троице-Сергиевой Лавре).
- Поста нет.
- «Добрая совесть приобретается молитвой, а чистая молитва – совестью». Прп. Марк Подвижник

ПЕРВЫЙ



21.00 «Время»

- 05.00 «Доброе утро»
- 09.00 Новости (с субтитрами)
- 09.20 «АнтиФейк». (16+)
- 10.00 «Жить здорово!». (16+)
- 10.50 Информационный канал. (16+)
- 12.00 Новости (с субтитрами)
- 12.15 Информационный канал. (16+)
- 15.00 Новости (с субтитрами)
- 15.15 Информационный канал. (16+)
- 16.00 «Мужское / Женское». (16+)
- 16.50 Информационный канал. (16+)
- 18.00 Вечерние новости (с субтитрами)
- 18.40 «Человек и закон» (16+)
- 19.50 «Штирлиц навсегда». Рождение легенды. (12+)
- 21.00 «Время»
- 21.45 «СЕМНАДЦАТЬ МГНОВЕНИЙ ВЕСНЫ». (12+)
- 00.15 Подкаст Лаб. (16+)

РОССИЯ 1



21.30 «Удивительные люди. Лучшее». (12+)

- 05.00 Утро России
- 09.00 Вести. Местное время
- 09.30 Утро России
- 09.55 О самом главном. (12+)
- 11.00 Вести
- 11.30 «60 минут». (12+)
- 14.00 Вести
- 14.40 Вести. Местное время
- 15.05 «Вторая мировая война. Битва за Днепр». (12+)
- 16.00 Вести
- 16.30 Прямой эфир. (16+)
- 17.30 «60 минут». (12+)
- 20.00 Вести
- 21.15 Вести. Местное время
- 21.30 «Удивительные люди. Лучшее». (12+)
- 23.55 «СОСЕДКА». (12+)
- Настя приезжает в столицу, чтобы начать новую жизнь. И сразу же удача - на вокзале она знакомится с девушкой Алисой, которая предлагает ей стать соседкой по квартире.
- 02.00 «СЕМНАДЦАТЬ МГНОВЕНИЙ ВЕСНЫ». (12+)

НТВ



01.30 «ДИКИЙ». (16+)

- 04.55 «УЛИЦЫ РАЗБИТЫХ ФОНАРЕЙ». (12+)
- 06.30 «Утро. Самое лучшее». (16+)
- 08.00 «Сегодня»
- 08.25 «ЛЕСНИК: СВОЯ ЗЕМЛЯ». (16+)
- 10.00 «Сегодня»
- 10.35 «ЛЕСНИК: СВОЯ ЗЕМЛЯ». (16+)
- 13.00 «Сегодня»
- 13.25 «Чрезвычайное происшествие»
- 14.00 «СКОРАЯ ПОМОЩЬ». (16+)
- Свадьба Кулыгина и Раи на носу, а у нее все еще нет платья. Жене Араша делают операцию. Витя мирится с Таней.
- 16.00 «Сегодня»
- 16.45 «ЗИМОРОДОК». (16+)
- 19.00 «Сегодня»
- 20.00 «СТЕПНЫЕ ВОЛКИ». (16+)
- 00.00 «Авторитеты». (16+)
- 01.00 «Инфоцит». (16+)
- 01.30 «ДИКИЙ». (16+)

СТС



09.00 Премьера! Стать шефом. (16+)

- 06.00 Ералаш. (0+)
- 06.30 «Простоквашино». (0+)
- 07.15 «Ну, погоди! Каникулы». (6+)
- 08.00 Взрослым не понять. (12+)
- 09.00 Премьера! Стать шефом. (16+)
- 11.15 Премьера! Стать шефом. (16+)
- 12.15 Уральские пельмени. (16+)
- 13.15 Шоу «Уральских пельменей». (16+)
- 22.30 «ПАПЫ ПРОТИВ МАМ». (12+)
- Накопившиеся семейные разногласия приводят к войне пап и мам сразу в двух семьях. Чтобы помирить родителей, дети вызывают на помощь дедушку-генерала.
- 00.25 «ЛЮБОВНИКИ». (16+)
- 02.20 «ПОГНАЛИ». (16+)
- 03.50 «б кадров». (16+)
- 05.15 «Мультфильмы». (0+)
- 05.50 Ералаш. (0+)

ТНТ

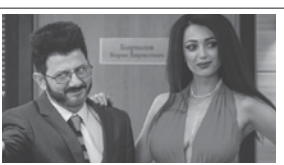

23.00 «Галустян плюс». (16+)

- 07.00 «Однажды в России. Спецдайджесты-2023». (16+)
- 09.00 «САШАТАНЯ». (16+)
- 20.00 «КОМЕДИ КЛУБ». (16+)
- В 2005 году в эфир ТНТ вышел первый выпуск проекта, который за годы своего существования изменил представления о юморе. Сегодня Comedy Club - это больше, чем одно из самых популярных юмористических шоу в стране. Это всегда актуальные темы, эксперименты с жанром...
- 23.00 «Галустян плюс». (16+)
- Михаил Галустян перевоплотится в новых и любимых зрителями персонажей в шоу «Галустян+». Каждый эпизод шоу состоит из скетчей, которые показывают разные социальные и бытовые темы в комедийном ключе.
- 01.00 «Импровизация. Команды». (16+)
- 02.40 «Студия «Союз». (16+)
- 04.15 «Импровизация». (16+)

РЕН



00.10 Соль. (16+)

- 05.00 18.00 «Самые шокирующие гипотезы». (16+)
- 06.00 «С бодрым утром!» (16+)
- 08.30 12.30 16.30 19.30 «Новости». (16+)
- 09.00 «Документальный проект». (16+)
- 11.00 «Как устроен мир». (16+)
- 12.00 16.00 19.00 Информационная программа 112. (16+)
- 13.00 «Загадки человечества с Олегом Шишкиным». (16+)
- 14.00 «Невероятно интересные истории». (16+)
- 15.00 «Засекреченные списки». (16+)
- 17.00 «Тайны Чапман». (16+)
- 20.00 «ОПАСНЫЙ СВИДЕТЕЛЬ». (16+)
- 21.50 «КАРАТЕЛЬ». (16+)
- 00.10 Соль. (16+)
- 01.30 «ДЕЛО ХРАБРЫХ». (16+)
- 03.45 «Камуфляж и шпионаж». (6+)

ЛЮДИ, СОБЫТИЯ, ИСТОРИЯ

- | ПЯТНИЦА | ЧЕ! | ОТР |
|--|--|---|
| <ul style="list-style-type: none"> 05.00 «ЖЕСТОКИЙ СТАМБУЛ». (16+) 06.20 Пятница News. (16+) 06.50 «ЧИСТО АНГЛИЙСКОЕ УБИЙСТВО». (16+) 08.50 На ножах. (16+) 10.00 Кулинарные детективы. (16+) 11.00 Четыре жены. (16+) 18.30 Поющие офисы. (16+) 19.30 «СЕСТРУХА». (16+) 22.50 «ПАРА ИЗ БУДУЩЕГО». (12+) 01.00 «СВАДЕБНАЯ ВЕЩЕРИНКА». (16+) 02.20 Пятница News. (16+) 02.50 «ЖЕСТОКИЙ СТАМБУЛ». (16+) 04.10 Пятница News. (16+) | <ul style="list-style-type: none"> 06.00 Идеальный ужин. (16+) 06.40 Дорожные войны. Лучшее. (16+) 07.15 Дорожные войны. (16+) 09.00 Улётное видео. (16+) 10.30 «СОЛДАТЫ-14». (12+) 14.30 Утилизатор с Настей Туман. (16+) 15.30 Утилизатор. (16+) 19.00 Улетное видео. (16+) 22.00 «БАХУБАЛИ: РОЖДЕНИЕ ЛЕГЕНДЫ». (16+) 01.30 Большой кэш. (16+) 02.20 Опасные связи. (18+) 03.10 Опасные связи. (16+) 05.00 Идеальный ужин. (16+) | <ul style="list-style-type: none"> 06.00 «Утро вместе». (12+) 10.10 18.05 «Человек будущего». (12+) 11.25 «ЧЕРНЫЙ ПРИНЦ». (12+) 15.10 «МОЙ ЛАСКОВЫЙ И НЕЖНЫЙ ЗВЕРЬ». (12+) 17.00 «Служу Отечеству». (12+) 18.00 «Губернские новости». (12+) 21.00 «ТЕСТЫ ДЛЯ НАСТОЯЩИХ МУЖЧИН». (16+) 22.10 «ВТОРАЯ ЖИЗНЬ УВЕ». (16+) 00.05 «О ТЕЛЕ И ДУШЕ». (18+) 01.55 «МЕЛКИЙ БЕС». (16+) 03.45 «За дело! Поговорим». (12+) |
| Ю | МИР | ПОБЕДА |
| <ul style="list-style-type: none"> 05.05 «Маша и Медведь». (0+) 06.50 «КЛОН». (16+) 09.35 «МОЯ ДОЧЬ». (16+) 11.40 «Супермама». (16+) Целую неделю конкурентки ходят друг к другу в гости, тщательно исследуют территорию своих соперниц и беспощадно оценивают по трём параметрам: хозяйственность, методы воспитания детей и самореализация. В пятницу мамы наконец узнают, какие оценки они выставили друг другу. 17.00 «КЛОН». (16+) 20.00 «МОЯ ДОЧЬ». (16+) 22.00 «Дом-2. Новая жизнь». (16+) 00.05 «Я стесняюсь своего тела». (18+) 02.00 «Измены». (16+) | <ul style="list-style-type: none"> 08.10, 11.05, 14.10 Дела судебные. Битва за будущее. (16+) 09.05, 12.00, 15.05 Дела судебные. Новые истории. (16+) 10.00, 13.00, 16.00, 18.30 Новости 10.10, 13.15 Дела судебные. Деньги верните! (16+) 16.15 Приговор!? (16+) 17.10 Мировое соглашение. (16+) 18.50 Слабое звено. (16+) 19.50 «ТРАКТИР НА ПЯТНИЦУ». (16+) 21.40 «ТАЙНА ЧЕРНЫХ ДРОЗДОВ». (16+) 23.30 «ЗМЕЕЛОВ». (16+) 01.15 Наше кино. (16+) 02.30 «СЕРДЦА ЧЕТЫРЕХ». (16+) 03.50 «АРИНКА». (16+) | <ul style="list-style-type: none"> 05.00 «Путь к Победе» (16+) 06.00 «РЯДОВОЙ ЧЭЭРИН». (16+) 07.30 «ЧАКЛУН И РУМБА». (16+) 09.00 «ОТЧИМ». (16+) В ролях: Карина Андоленко, Антон Хабаров 1952-й год. Отдаленный сибирский поселок. Молодая женщина Настя семь лет ждёт мужа с фронта. Ожидание и вера - вот все, чем живёт она и её маленький сын Мишка. Ее жалуют, но за спиной шепчутся: чего ждать, кому было суждено прийти - пришли... 23.59 «Путь к Победе» (16+) 01.00 «ПОДОЛЬСКИЕ КУРСАНТЫ». (16+) 03.10 «УЧЁНЫИ ПЛОДЫ». (16+) |

ДЕТСКИЕ

- | КАРУСЕЛЬ | МУЛЬТ |
|---|---|
| <ul style="list-style-type: none"> 05.00 Ранние пташки. «Белка и Стрелка. Тайны космоса», «Смешарики». (0+) 07.00 «С добрым утром, малыши!» (0+) 07.30 «Край Бебис. Волшебные слезки». (0+) 07.40 «История изобретений». (0+) 08.30 «ВИП петс». (0+) 08.55 «Ник-изобретатель». (0+) 10.10 «Доктор Малышкина». (0+) 10.15 «Буренка Даша». (0+) 10.20 «Цветняшки!» (0+) 11.00 «Петроникс». (0+) 11.30 «Лео и Тиг». (0+) 12.30 «Диностер». (6+) 13.00 «Инфинити Надо». (6+) 13.15 «Лобот. Детективы Галактики». (6+) 13.45 «Дикие скричеры!» (6+) 14.10 «Ум и Хрум». (0+) Сериал о вкусных приключениях двух обаятельных друзей-монстриков. 14.50 «Аркадий Паровоз спешит на помощь!» (0+) 15.00 Час «Союзмультфильма». (0+) 16.05 «Клуб Винкс». (6+) 17.00 «Три кота». (0+) 19.15 «Два хвоста». (6+) О дружбе домашнего кота с лесным бобрком и о загадочном вторжении инопланетян. 20.30 «Спокойной ночи, малыши!» (0+) 20.45 «Сказочный патруль. Хроники чудес». (0+) 22.30 «Диностер». (6+) 23.00 «Простоквашино». (0+) 03.05 «Лапы, морды и хвосты». (0+) 03.20 «Турбозавры». (0+) | <ul style="list-style-type: none"> 06.00 «Буба». (6+) 06.30, 11.30, 19.25 «Ми-Ми-Мишки». (0+) 07.00, 12.00, 16.00 «Время малышки». (0+) 08.00, 12.45, 19.00 «Барбоскины». (0+) 08.30, 13.15, 20.25 «Маша и Медведь». (0+) 09.00 «Сказочный патруль. Хроники чудес». (0+) 09.25 «Лудвилл». (0+) 10.00, 14.00, 17.20, 22.00 «Фиксики. Новенькие». (0+) 10.30 «Кошечки-собачки» (0+) 11.00 «Бобр добр». (0+) 14.30, 21.00 «Смешарики». (0+) 15.00 «Ник-изобретатель». (0+) 15.30 «Ну, погоди! Каникулы». (6+) 17.00 Друзья на все времена. «Малыш и Карлсон». (6+) 18.00 «Буба. Потерянная посылка». (6+) 18.25 «Лунтик». (0+) 20.00 МУЛЬТПремьера! «Кошечки-собачки. Шахматы», «Ник-изобретатель. Робонавты», «Музыкальный патруль. Сказочные песни. Волколаки», «Умка. Болливудский камень». (0+) 20.55 «Машины сказки». (0+) 21.30 «Просто о важном. Про Миру и Гошу». (0+) 22.30 «Монсики». (0+) 23.00 «Турбозавры». (0+) 23.35 «Белка и Стрелка. Озорная семейка». (0+) 00.00 «Катя и Эф. Куда-Угодно-Дверь». (0+) 00.25 «Сказочный патруль». (0+) 01.00 Друзья на все времена 01.30 «Малышарики». (0+) |

ПОЗНАВАТЕЛЬНЫЕ

- | 365 ДНЕЙ ТВ | VIU HISTORY | ДОКТОР |
|---|--|--|
| <ul style="list-style-type: none"> 00.00 Наследие Дашковой. (12+) 01.00, 01.55 Первая мировая. (12+) 02.50, 19.20 Обыкновенная история. (6+) 03.00 Тайны Третьего рейха. В поисках бомбы Гитлера. (12+) 04.00, 14.30 Сквозь времена. (12+) 04.30 Орден Святого Георгия. Путь война. (12+) 04.55 Битва коалиций. Вторая мировая война. (12+) 05.40 В поисках утраченного искусства. (12+) 06.25, 17.50, 23.25 Семь дней истории. (12+) 06.35 Народный фронт Победы. (12+) 07.00 Великие живописцы. (12+) 08.00 Секреты истории. (12+) 09.50, 10.15 Морской узел. (12+) 10.45, 18.50, 23.30 Книжные аллеи. (12+) 11.10 Без срока давности. (12+) 12.00 Подлинная история Д'Артаньяна. (12+) 12.55, 13.40, 14.55 Всемирное наследие. Россия. (12+) 15.45 По законам чести. Из истории дуэлей. (12+) 16.00 Кольцо «А». (12+) 16.10, 16.40 Достояние России. (6+) 17.05 Историкограф. (12+) 18.00 Историада. (12+) 19.30 Жил-был Дом. (12+) 20.00, 21.40 «ПЭТР ПЕРВЫЙ». (6+) | <ul style="list-style-type: none"> 06.00, 06.45 Смертоносная техника. (12+) 07.30 Вена: империя, династия и мечта. (12+) 08.25 Отён: забытая сестра Рима. (12+) 09.25 Древний апокалипсис: Доггерленд. (16+) 10.25 Древний апокалипсис: Затерянный город Гелика. (16+) 11.25 Мифы: великие тайны человечества: Обратни. (12+) 12.30 Дикий и удивительный мир Илона Маска. (12+) 13.30 Время великанов. (12+) 14.35 Меч из огня. (12+) 15.35 Кем были настоящие неандертальцы? (12+) 16.35 Жизнь на вулкане. (12+) 18.00 19.00 Древний апокалипсис. (16+) 20.00 Правдивая история графа Монте-Кристо. (16+) 21.00 4 лица Моны Лизы. (12+) 22.45 Смертоносная техника: Силы спецназа. (12+) 23.40 Уполномоченный по секретному оружию. (12+) 00.40 Вена: империя, династия и мечта. (12+) 01.30 Отён: забытая сестра Рима. (12+) 02.25, 03.20 Древний апокалипсис. (16+) 04.10 Мифы: великие тайны человечества: Обратни. (12+) 05.05 Дикий и удивительный мир Илона Маска. (12+) | <ul style="list-style-type: none"> 06.00, 12.55, 18.10, 23.45 О самом главном. Остеоартрит: как уменьшить боль в руках? (12+) 06.55 Клинический случай. Спасты Толстого. (12+) 07.20 Медицинский квест. (16+) 08.10, 14.45, 00.40 Правила жизни 100-летнего человека. Окинава. (12+) 08.55 О самом главном. (12+) 09.50, 04.10 На приёме у Михаила Лабковского (12+) 10.50, 01.30, 01.55 Еда. (12+) 11.20 Правила жизни 100-летнего человека. Северный Кавказ. (12+) 12.05 Правила жизни 100-летнего человека. США. (12+) 13.50, 14.20 На приёме у доктора Ямшиковой. (12+) 15.35 О самом главном. (12+) 16.30 Научные сенсации. Новые тела. (12+) 17.20 Правила жизни 100-летнего человека. Куба. (12+) 19.05, 05.05 Еда. Яйца. (12+) 19.30, 05.30 Еда. Орехи. (12+) 20.00, 02.20 На приёме у доктора Исагуляна. (12+) 20.30, 03.15 Это лечится. (12+) 21.00 О самом главном. Продукты против простуды и ОРВИ. (12+) 21.55 Правила жизни 100-летнего человека. Греция. (12+) |

В ПРОГРАММЕ ВОЗМОЖНЫ ИЗМЕНЕНИЯ ПО НЕЗАВИСИМЫМ ОТ РЕДАКЦИИ ПРИЧИНАМ. Сериилы (0+) рекомендуется детям любого возраста. (6+) не рекомендуется детям до 6 лет. (12+) не рекомендуется детям до 12 лет. (16+) не рекомендуется лицам моложе 16 лет. (18+) не рекомендуется лицам моложе 18 лет. Телепрограмма предоставлена компанией ЗАО «Сервис-ТВ». Знаком возрастного ограничения не отмечены телепередачи, транслируемые в эфире без предварительной записи или являющиеся информационной продукцией, имеющей значительную историческую, художественную или иную культурную ценность для общества, или предназначенные для детей, не достигших возраста 6 лет

РОССИЯ К
Культура

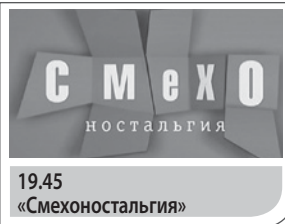

19.45 «Смехоностальгия»
06.30 «Пешком...»
07.05 Легенды мирового кино
07.35 16.15 «Репортажи из будущего»
08.15 «Жизнь и судьба»
08.35 23.20 «Первые в мире»
08.50 «ПЕТЬКА В КОСМОСЕ»
10.15 «Археология. История с лопатой»
10.45 «ГОРОД НАД ГОЛОВОЙ»
12.00 18.15 «Роман в камне»
12.45 «Земля людей»
13.15 «Скитания капитана армады»
14.05 «Забывтое ремесло»
14.20 «Святые Кремля»
14.50 22.00 «ИЗ ЖИЗНИ ОТДЫХАЮЩИХ»
17.15 01.25 Мастер-класс
18.45 «Престольный праздник. День Николая Чудотворца»
19.45 «Смехоностальгия»
20.15 «Искатели»
21.00 Линия жизни
23.35 «СПРУТ-4»

ТВЦ



16.55 «Актерские драмы. Дело принца». (16+)
06.00 «Настроение»
08.25 «ДЕТИ ВЕТРА». (12+)
11.30 События
11.50 «ДЕТИ ВЕТРА». (12+)
12.35 «ПРИЗРАК УЕЗДНОГО ТЕАТРА». (12+)
14.30 События
14.45 Город новостей
15.00 «ПРИЗРАК УЕЗДНОГО ТЕАТРА». (12+)
16.55 «Актерские драмы. Дело принца». (16+)
17.50 События
18.10 «СИНЧИКА». (16+)
22.00 «Хорошие песни». (12+)
23.25 «ДЕЛО РУМЯНЦЕВА». (0+)
Жизнь молодого шофера Саши полна неожиданных и крутых поворотов - и он верит, что все они - счастливые.
01.10 «Петровка, 38». (16+)
01.25 «АГАТА И СЫСК: РУЛЕТКА СУДЬБЫ». (12+)
04.30 «Борис Клюев. Заложник образа». (16+)

ТВ-3

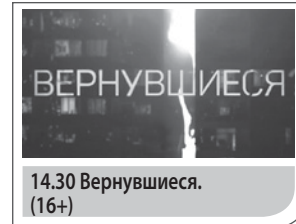

14.30 Вернувшиеся. (16+)
06.00 Утренние гадания. (16+)
06.15 «Мультфильмы». (0+)
08.00 «Слепая». (16+)
09.00 Утренние гадания. (16+)
09.15 Секреты здоровья. (16+)
09.30 Гадалка. (16+)
11.15 Знаки судьбы. (16+)
12.15 Хорошие новости с Василисой Володиной. (16+)
12.30 Мистические истории. (16+)
13.30 «ТОЛКОВАТЕЛЬ СНОВ». (16+)
14.30 Вернувшиеся. (16+)
16.45 «Слепая». (16+)
19.00 «БАГРОВАЯ МЯТА». (16+)
21.00 «УЦЕЛЕВШАЯ». (16+)
23.00 «ЧИСТИЛЬЩИК». (16+)
00.45 «ВРЕМЯ ПСОВ». (18+)
02.00 Мистические истории. (16+)
05.15 «Мультфильмы». (0+)

ДОМАШНИЙ



08.00 Давай разведемся! (16+)
06.30 По делам несовершеннолетних. (16+)
08.00 Давай разведемся! (16+)
09.00 Тест на отцовство. (16+)
11.15 «Понять. Простить». (16+)
12.30 00.30 «Порча». (16+)
13.00 «Знахарка». (16+)
13.35 «Верну любимого». (16+)
14.10 «Голоса ушедших душ». (16+)
14.45 «БЕЗ ПАМЯТИ ЛЮБЯ». (16+)
19.00 «В ТИХОМ ОМУТЕ...» (16+)
23.15 «Понять. Простить». (16+)
01.00 «Знахарка». (16+)
01.30 «Верну любимого». (16+)
02.00 «Голоса ушедших душ». (16+)
02.25 «ТЕНИ СТАРОГО ШКАФА». (16+)
05.35 «ИСТЕРЗАННАЯ». (16+)

5 5-Й КАНАЛ

05.00 «Известия». (16+)
05.30 «КУПЧИНО». (16+)
09.00 «Известия». (16+)
09.30 «КУПЧИНО». (16+)
10.45 «БЕЛЫЙ ТИГР». (16+)
13.00 «Известия». (16+)
13.30 «МОРСКИЕ ДЬЯВОЛЫ-4». (16+)
17.30 «Известия». (16+)
18.00 «СЛЕД». (16+)
22.20 «СВОИ-4». (16+)
23.10 «Светская хроника». (16+)
00.10 Они потрясли мир. (12+)
04.25 «УСЛОВНЫЙ МЕНТ-3». (16+)
★ ЗВЕЗДА
06.35 «ТРЕВОЖНЫЙ ВЫЛЕТ». (12+)
09.00 13.00 17.00 19.00 Новости дня. (16+)
09.20 «ОДИН ШАНС ИЗ ТЫСЯЧИ». (12+)
11.05 13.25 «ФАРТОВЫЙ». (16+)
13.45 15.05 «ОСОБО ВАЖНОЕ ЗАДАНИЕ». (12+)
17.15 19.45 «ВИКИНГ-2». (16+)
00.25 «РОДНЯ». (12+)
02.10 «ПОСЛЕДНИЙ ПОБЕГ». (12+)
03.40 «СВИДЕТЕЛЬСТВО О БЕДНОСТИ». (12+)

ТВ ГУБЕРНИЯ ВОРОНЕЖ

05.00 07.00 «Утро вместе». (12+)
11.00 «ПРИМСК». (16+)
12.00 01.30 «Такие разные». (12+)
13.00 16.30 «КУРОРТНЫЙ РОМАН 2». (16+)
14.00 16.00 19.30 21.30 02.30 «Губернские новости». (12+)
14.30 «День вместе». (12+)
15.00 «Формула здоровья». (12+)
15.30 18.30 «Общее дело». (12+)
15.45 «Служу Отечеству». (12+)
17.30 01.00 «Мастерская спорта». (12+)
18.00 «Современники». (12+)
18.45 «Специальный репортаж». (12+)
19.00 «Новости дайджест». (12+)
19.10 «Вечер вместе». (12+)
20.00 «Большие истории малой Родины». (12+)
20.30 «Просто жизнь». (12+)
21.00 «Точка.ру». (12+)
22.00 «Малая сцена». (12+)
23.30 «ЛОХМАТЫЙ ДЕТЕКТИВ». (12+)
03.00 «Открываем Воронеж». (12+)
03.15 «ЧАРОДЕЙКА». (12+)

СПОРТ

МАТЧ! МАТЧ! ТВ МАТЧ! СТРАНА МАТЧ! СТРАНА
06.00 14.25 «Кто кого?» (12+)
06.30 «Третий тайм». (12+)
07.00 12.50 14.55 18.45 Новости
07.05 15.00 18.50 23.15 Все на Матч!
10.00 «Небесная грация». (0+)
10.20 Футбол. Чемпионат мира. Женщины. 1/4 финала. Прямая трансляция из Новой Зеландии
12.30 Лица страны. (12+)
12.55 «Есть тема!»
15.30 Смешанные единоборства. Опе FC. Прямая трансляция из Таиланда
17.45 Футбол. Fofbet Кубок России. Обзор. (0+)
20.15 Смешанные единоборства. (16+)
00.15 Футбол. Чемпионат мира. Женщины. Обзор. (0+)
00.45 «Рецептура». (0+)
01.15 «Лучшие из лучших». (12+)
02.45 Новости. (0+)
02.50 Велоспорт. Чемпионат мира. Трансляция из Шотландии. (0+)
06.00 06.20 06.45 07.05 Плажное регби. Чемпионат России. (0+)
07.30 09.15 15.10 16.00 Спецрепортаж. (12+)
07.50 10.00 13.05 Новости
07.55 Культ спорта. (12+)
08.20 16.20 Автоспорт. Ралли-кросс. Чемпионат России
09.30 Автоспорт. Чемпионат России по ралли. (0+)
10.05 Хоккей. Чемпионат ФХР ЭХЗ. (0+)
13.10 Лёгкая атлетика. ПСБ Чемпионат России. (0+)
15.25 21.55 Страна смотрит спорт. (12+)
17.20 «Магия большого спорта». (12+)
17.50 Здоровый образ. (12+)
18.20 05.30 География спорта. (12+)
18.50 Конный спорт. (0+)
21.00 Автоспорт. (0+)
22.40 «Есть тема!» (16+)
23.40 Профессиональный бокс. (16+)
01.30 Художественная гимнастика. Чемпионат России. (0+)

КИНО И СЕРИАЛЫ

VIJU TV1000 VIJU TV1000 РУССКОЕ ДОМ КИНО ДОМ КИНО СУББОТА! СУББОТА!
05.30 «ПИСЬМА К ДЖУЛЬЕТЕ». (12+)
07.15 «ДОРОГОЙ ДЖОН». (16+)
09.15 «ПОМНИ МЕНЯ». (16+)
11.20 «ДЕВЯТЬ ЖИЗНЕЙ». (6+)
13.00 «ТАЙНА МУНАКРА». (12+)
15.00 «НЕОБЫЧАЙНЫЕ ПРИКЛЮЧЕНИЯ АДЕЛЬ». (12+)
17.00, 17.55 «ЛЮБОВЬ, РАЗУМ, МЕСТЬ». (16+)
18.45 «ЧЕЛОВЕК-ПАУК». (12+)
США, 2002 г. В ролях: Тоби Магуайр, Уиллем Дефо
21.05 «ЧЕЛОВЕК-ПАУК-2». (12+)
23.30 «ЧЕЛОВЕК-ПАУК-3: ВРАГ В ОТРАЖЕНИИ». (12+)
02.00 «СЕМЬЯНИН». (12+)
04.00 «ДЕВЯТЬ ЖИЗНЕЙ». (6+)
05.30 «Смешарики». «Чуч-Мяуч», «Фиксики». Мультсериалы. (6+)
06.35 «НЕ ЛЕЧИ МЕНЯ». (16+)
08.15 «ЧЕСТНЫЙ РАЗВОД». (16+)
10.00 «ЧЕСТНЫЙ РАЗВОД-2». (16+)
11.40 «КУРЬЕР ИЗ «РАЯ». (12+)
13.20 «КАНИКУЛЫ СТРОГОГО РЕЖИМА». (12+)
17.00, 17.50 «СЛЕД». (16+)
18.40 «ПРОКЛЯТЫЙ ЧИНОВНИК». (16+)
20.20 «ДЕНЬ ДУРАКА». (16+)
22.00 «ДЕНЬ ГОРОДА». (16+)
23.35 «ЯЙЦО ФАБЕРЖЕ». (12+)
01.15 «ОТЧАЯННЫЕ ДОЛЫЩИКИ». (16+)
03.50 «ЛЕНА И СПРАВЕДЛИВОСТЬ». (12+)
06.25 «Три кота». Мультсериал. (6+)
06.50 «Три богатыря. Ход конём». Мультфильм. (6+)
08.15 «Три богатыря и конь на троне». Мультфильм. (6+)
09.55 «Добрыня Никитич и Змей Горыныч». Мультфильм. (6+)
11.15 «Илья Муромец и Соловей-Разбойник». Мультфильм. (6+)
12.45 «Алёша Попович и Тугарин Змей». Мультфильм. (12+)
14.15 «СВАТЫ». (16+)
21.00 «ПОСЛЕДНИЙ МЕНТ». (16+)
00.20 «НЮХАЧ». (16+)
03.10 «ГЛУХАРЬ В КИНО». (16+)
04.35 «ГЛУБЖЕ!» (16+)
05.00 «Маша и Медведь», «Машины сказки», «Машины страшилки». Мультсериалы. (0+)
15.50, 17.00, 18.00, 19.00, 20.10, 21.10 «ВЕЛИКОЛЕПНЫЙ ВЕК. ИМПЕРИЯ КЕСЕМ». (16+)
Сериал. Драма, мелодрама, история, Турция, 2015-2017 гг. В ролях: Берен Сатат, Хюля Авшар
22.10 Богиня шопинга (субтитры). (16+)
23.15 Суббота News 2023. (16+)
23.30 Моя жена рулит (субтитры). (16+)
00.40 Кулинарные детективы (субтитры). (16+)
01.30, 02.20, 03.10 «ЖЕСТОКИЙ СТАМБУЛ». (16+)
04.00 «Маша и Медведь». Мультсериал. (0+)
КИНОКОМЕДИЯ МОСФИЛЬМ. ЗОЛОТАЯ КОЛЛЕКЦИЯ ФЕНИКС ПЛЮС КИНО СТС LOVE СТС LOVE
00.35 «РЭД-2». (12+)
02.35 «КОПИ ЦАРЯ СОЛОМОНА». (12+)
04.20 «ТВОИ, МОИ И НАШИ». (6+)
05.55 «РОБИН ГУД: НАЧАЛО». (16+)
08.00 «НЕИСТРЕБИМЫЙ ШПИОН». (16+)
09.35 «ЖЕНИХ НАПРОКАТ». (16+)
11.40 «РЭД». (16+)
13.40 «РЭД-2». (12+)
15.50 «ДЕДУШКА НЕЛЕГКОГО ПОВЕДЕНИЯ». (6+)
17.35 «ПИКСЕЛИ». (12+)
19.30 «БОЛЬШОЙ КУШ». (16+)
21.25 «ПУЛЕНЕПРОБИВАЕМЫЙ». (12+)
23.15 «НУ, ЗДРАВСТВУЙ, ОКСАНА СОКОЛОВА!». (16+)
Комедия, Россия, 2018 г.
06.45 «СТРЯПУХА». (12+)
08.00 «ГАРДЕМАРИНЫ, ВПЕРЕД!» (12+)
13.20 «ЧЕЛОВЕК С БУЛЬВАРА КАПУЩИНОВ». (16+)
15.10 «НА ДЕРИБАСОВСКОЙ ХОРОШАЯ ПОГОДА, ИЛИ НА БРАЙТОН-БИЧ ОПЯТЬ ИДУТ ДОЖДИ». (18+)
16.50 «ПОКРОВСКИЕ ВОРОТА». (12+)
19.20 «БЕРЕГИСЬ АВТОМОБИЛЯ». (12+)
21.00 «ИВАН ВАСИЛЬЕВИЧ МЕНЯЕТ ПРОФЕССИЮ» (12+)
22.40 «ЖЕНИТЬБА БАЛЬЗАМИНОВА». (12+)
00.20 «ИНТЕРДЕВОЧКА». (16+)
02.45 «ЧУЧЕЛО». (12+)
04.45 «ЖЕНЩИНА, КОТОРАЯ ПОЕТ». (12+)
06.00 «ИСПЫТАТЕЛЬ». (12+)
08.00, 09.00, 16.00, 17.00 «ТАТЬЯНИН ДЕНЬ». (12+)
10.00, 11.00, 18.00, 19.00 «ОБРУЧАЛЬНОЕ КОЛЬЦО». (16+)
12.00, 20.00, 04.00 «ДАША ВАСИЛЬЕВА. ЛЮБИТЕЛЬНИЦА ЧАСТНОГО СЫСКА-2». (16+)
Сериал. Иронический детектив, Россия, 2004 г. В ролях: Лариса Удовиченко
13.00, 21.00, 05.00 «РОДИТЕЛЬНОЕ ПРАВО». (16+)
14.00, 22.00, 06.00 «ЯЩИК ПАНДОРЫ». (16+)
15.00, 23.00, 07.00 «ОПЕРА. ХРОНИКИ УБОЙНОГО ОТДЕЛА. НОВАЯ ВЕРСИЯ». (16+)
00.00, 01.00, 02.00, 03.00 «ПОД БОЛЬШОЙ МЕДВЕДИЦЕЙ». (16+)
06.00 «Три кота». Мультсериал. (0+)
08.00 «Буба». Мультсериал. (6+)
08.20 «Готовим с Бубой». Мультсериал. (6+)
08.30 «Ералаш». (0+)
09.15 «СЕНЯ-ФЕДЯ». (16+)
Сеня делает всё, чтобы избавить Марину от игровой зависимости...
15.00 «КУХНЯ». (16+)
Шеф отказывается переезжать к Елене, опасаясь потерять свою независимость... Макс пытается объясниться с шефом...
22.05 «УЛЁТНЫЙ ЭКИПАЖ». (12+)
01.10 «6 кадров». (16+)
03.55 «Три кота». Мультсериал. (0+)

ПРАВОСЛАВНЫЙ КАНАЛ

СПАС
05.00, 01.40 День Патриарха. (0+)
05.10 Морские разбойники, или Охотники за святыми. Цикл: Неизвестная Европа. (0+)
05.40 «ЭТО БЫЛО В ДОНБАСЕ». (0+)
07.35 Мультфильмы на СПАСЕ. (0+)
08.00, 09.00 Утро на СПАСЕ. (0+)
10.00 Божественная литургия. Прямая трансляция. (0+)
12.30 В поисках Бога. (6+)
13.05 Расскажи мне о Боге. (6+)
13.40, 14.05, 14.30 Монастырская кухня. (0+)
15.00 Николай Чудотворец. Цикл: День Ангела. (0+)
15.35 Святитель Николай. Чтоб печаль превратилась в радость. (0+)
16.10, 17.45 «МАЙОР «ВИХРЬ». 2-3 серии. (12+)
19.30 Вечер на СПАСЕ. (0+)
20.30 Иоанн Воин. Цикл: Святые воины. (6+)
21.00 «ПЕРВОЕ СВИДАНИЕ». (12+)
22.45, 23.35, 00.20, 01.00 Византия. Жизнь после смерти. 5-8 серии. (0+)
01.55 «Бесогон». Авторская программа Никиты Михалкова. (18+)
03.00 Пилигрим. 6+)
03.40 Святой Александр Юнгеров. (0+)
04.10 Вечер на СПАСЕ. (0+)
11 августа
Седмица 10-я по Пятидесятнице. Глас 8. Мч. Каллиника.
Мч. Серафимы девы. Рождество свт. Николая, архиеп. Мир Ликийских. Мч. Феодотии и трех чад ее. Свт. Лупа, еп. Труа. Мч. Евстафия Мцхетского (Груз.). Прмч. Михаила. Прпп. Константин и Космы Косинских, Старорусских. Мч. Даниила Черкасского. Прмчч. Серафима и Феогноста. Прмч. Анатолия. Сщмч. Алексия пресвитера, прмч. Пахомия.
Постный день.
«Невозможно убежать от этого одного – от внутреннего в нас самих судилища – совести, на которое одно взирая можно идти прямым путем». Свт. Григорий Богослов

МУЗЫКА

МУЗ МУЗ-ТВ
05.00 Лайкер. (16+)
06.00 Муз'итив. (16+)
06.40 PRO-новости. (16+)
07.00 Тееп чарт. (16+)
07.25 Лайкер. (16+)
08.40 PRO-новости. (16+)
09.00 Топ-30. (16+)
11.30 #ЯНАМУЗТВ. (16+)
12.00 Топ-15 Like FM. (16+)
13.00 Приехали! (16+)
13.25 Стартаперы. (16+)
14.00 Яндекс.Музыка. (16+)
15.00 PRO-новости. (16+)
15.20 В десятку! (16+)
16.00 Новое радио. (16+)
17.00 Плейлист. Под шашлычок. (16+)
18.00 PRO-новости. (16+)
18.20 Плейлист. Лето. (16+)
19.00 Золотые хиты МУЗ-ТВ. Лучшее! (16+)
21.05 Танцпол. (16+)
23.30 DFM - Dance chart. (16+)
00.35 Танцпол. (16+)
02.00 Муз'итив. (16+)
03.00 Караокинг. (16+)

7 ПЕРВЫЙ



23.15 «АННА И КОРОЛЬ». (0+)

- 06.00 Телеканал «Доброе утро. Суббота»
- 09.45 «Слово пастыря». (0+)
- 10.00 Новости (с субтитрами)
- 10.15 «Поехали!» (12+)
- 11.05 «ПроУют». (0+)
- 12.00 Новости (с субтитрами)
- 12.15 «Крым. Небо Родины». (12+)
- 13.20 «Крым. Небо Родины». Фильм 2-й. (12+)
- 15.15 «ТОРПЕДОНОСЦЫ». (12+)
- 17.10 «Между прошлым и будущим». (12+)
- 18.00 Вечерние новости (с субтитрами)
- 18.20 «Между прошлым и будущим». (12+)
- 19.55 «Кто хочет стать миллионером?» (12+)
- 21.00 «Время»
- 21.35 «Сегодня вечером». (16+)
- 23.15 «АННА И КОРОЛЬ». (0+)
- 01.55 Подкаст Лаб. (16+)

РОССИЯ 1 РОССИЯ



09.25 «Пятеро на одного»

- 05.00 Утро России. Суббота
- 08.00 Вести. Местное время
- 08.20 Местное время. Суббота
- 08.35 «По секрету всему свету»
- 09.00 «Формула еды». (12+)
- 09.25 «Пятеро на одного»
- 10.10 Сто к одному
- 11.00 Вести
- 11.40 «Доктор Мясников». (12+)
- 12.45 «МИЛЕНЬКИЙ ТЫ МОЙ». (12+)
- 17.00 Вести
- 17.50 «Привет, Андрей!» (12+)
- 20.00 Вести
- 21.00 «НЕКРАСИВАЯ». (12+) Маша считает себя некрасивой. Она уверена, что в личной жизни ей уже ничего не светит. Именно поэтому, став свидетельницей преступления своего начальника Сержа она решается на шантаж.
- 00.40 «ЛАБИРИНТЫ СУДЬБЫ». (12+)
- 04.10 «ЛЮБЛЮ, ПОТОМУ ЧТО ЛЮБЛЮ». (12+)

НТВ



04.25 «УЛИЦЫ РАЗБИТЫХ ФОНАРЕЙ». (12+)

- 04.25 «УЛИЦЫ РАЗБИТЫХ ФОНАРЕЙ». (12+)
- 08.00 «Сегодня»
- 08.25 «Поедем, поедим!» (16+)
- 09.25 «Едим дома». (0+)
- 10.00 «Сегодня»
- 10.25 «Главная дорога». (16+)
- 11.00 «Живая еда» с Сергеем Малозёмовым. (12+)
- 12.00 «Квартирный вопрос». (0+)
- 13.00 «Основано на реальных событиях». (16+)
- 15.00 «Своя игра». (0+)
- 16.00 «Сегодня»
- 16.25 «Следствие вели...» (16+)
- 19.00 «Сегодня»
- 19.25 «СТЕПНЫЕ ВОЛКИ». (16+) Волкам нужно быстро пристроить груз с оружием. Кот предлагает продать его...
- 23.00 «Золотой граммофон. Лауреаты церемонии» в Санкт-Петербурге. (12+)
- 00.55 «ДИКИЙ». (16+)

СТС СТС



15.35 «Мадагаскар-2». (6+)

- 06.00 Ералаш. (0+)
- 07.00 «Три кота». (0+)
- 07.30 «Отель «У овечек». (0+)
- 07.40 Шоу «Уральских пельменей». (16+)
- 09.00 ПроСТО кухня. (12+)
- 09.30 Премьера! ПроСТО кухня. (12+)
- 10.00 Шоу «Уральских пельменей». (16+)
- 11.00 Премьера! Интуристы. (16+)
- 11.40 «Потерянное звено». (6+)
- 13.35 «Тайна Мосли». (6+)
- 15.35 «Мадагаскар-2». (6+)
- 17.20 «Мадагаскар-3». (0+)
- 19.05 «КАСПЕР». (6+)
- 21.00 «ОХОТНИКИ ЗА ПРИВИДЕНИЯМИ». (16+)
- 23.20 «ДРУГОЙ МИР: ПРОБУЖДЕНИЕ». (18+)
- 01.00 «ОБРАТНЫЙ ОТСЧЁТ». (16+)
- 02.40 «ПОГНАЛИ». (16+)
- 04.15 «б кадров». (16+)
- 05.10 «Мультфильмы». (0+)
- 05.50 Ералаш. (0+)

ТНТ ТНТ



21.00 «Музыкальная интуиция». (16+)

- 07.00 «Однажды в России. Спецдайдже-сты-2023». (16+)
- 09.00 «Экстрасенсы. Битва сильнейших». (16+)
- 10.30 «Новая битва экстрасенсов». (16+) «Новая битва экстрасенсов» продолжит эксперимент, начатый ТНТ. Главная задача - испытать людей, называющих себя экстрасенсами, проверить их способности.
- 18.00 «Экстрасенсы. Битва сильнейших». (16+)
- 21.00 «Музыкальная интуиция». (16+) Телеканал ТНТ запускает «Музыкальную интуицию» - новый игровой формат, в котором смешаны юмор, викторина и вокальное шоу.
- 23.00 «Женский стендап». (18+)
- 00.00 «Выжить в Дубае» (16+)
- 01.55 «Импровизация. Команды». (16+)
- 03.30 «Студия «Союз». (16+)
- 05.10 «Импровизация». (16+)

REN



15.00 «СОВБЕЗ». (16+)

- 05.15 «Самые шокирующие гипотезы». (16+)
- 07.00 «С бодрым утром!» (16+)
- 08.30 12.30 «Новости». (16+)
- 09.00 «Минтранс». (16+)
- 10.00 Самая полезная программа. (16+)
- 11.00 13.00 «Военная тайна» с Игорем Прокопенко. (16+)
- 15.00 «СОВБЕЗ». (16+)
- 16.30 «Новости». (16+)
- 17.00 «Документальный спецпроект». (16+)
- 18.00 «Засекреченные списки». (16+)
- 19.00 «БРОСОК КОБРЫ». (16+)
- 21.10 «G.I. JOE: БРОСОК КОБРЫ-2». (16+)
- 23.20 «БЕЗБАШЕННЫЕ». (16+)
- 01.20 «ОПАСНЫЙ СВИДЕТЕЛЬ». (16+)
- 02.55 «МЕТРО». (16+)
- 04.45 «Самые шокирующие гипотезы». (16+)

ЛЮДИ, СОБЫТИЯ, ИСТОРИЯ

ПЯТНИЦА

- 05.30 Пятница News. (16+)
- 05.50 «Тайны Медовой долины». (12+)
- 06.40 «Простоквашино». (12+)
- 06.50 «Простоквашино». (0+)
- 07.00 «АРТУР И МИНИПУТЫ». (16+)
- 09.00 Черный список. (16+)
- 10.00 Четыре свадьбы. Международный сезон. (16+)
- 12.00 Четыре дачи. (16+)
- 13.50 Четыре свадьбы. (16+)
- 23.00 Новые Пацанки. (16+)
- 02.00 «СВАДЕБНАЯ ВЕЧЕРИНКА». (16+)

Ю

- 05.30 «Смешарики. Азбуки». (0+)
- 06.30 «Маша и Медведь». (0+)
- 09.40 «Беременная в 16». (16+)
- 18.30 «Битва за тело». (16+) Для людей, чей вес достиг 150 килограммов и более, похудение - вопрос жизни. Герои «Битвы за тело» готовы кардинально измениться и сбросить 50, 80 и даже 100 кг ради собственного здоровья. Сражаться придется не только с лишним весом, но и с вредными привычками, зависимостью от еды и образом жизни.
- 22.00 «Дом-2. Новая жизнь». (16+)
- 00.05 «Измены». (16+)
- 03.00 «Супермама». (16+)

ЧЕ!

- 06.00 07.00 08.00 05.50 Утилизатор. (12+)
- 06.10 07.30 Утилизатор. (16+)
- 09.30 Утилизатор с Настей Туман. (16+)
- 10.30 «СОЛДАТЫ». (12+) Сериал «Солдаты» повествует о тяготах и радостях армейской жизни. Армия представлена «изнутри»: речь идет о трудных солдатских буднях, о любви, дружбе, вражде и даже дедовщине.
- 20.00 03.30 100500. (16+)
- 23.00 01.30 100500. (18+)
- 23.30 Большой кэш. (16+)

МИР

- 05.00 «АРИНКА». (16+)
- 05.10, 06.15 Мультфильмы. (6+)
- 06.00 Всё, как у людей. (6+)
- 08.00 «ЧЕСТНЫЙ, УМНЫЙ, НЕЖЕНАТЫЙ». (16+)
- 09.30 Фандалайф. (6+)
- 10.00, 16.00, 18.30 Новости
- 10.10 «ТРАКТИР НА ПЯТНИЦКОВОЙ». (16+)
- 12.00 «БРАТАНЫ-3». (16+)
- 15.50, 16.15, 18.45 «БРАТАНЫ-4». (16+) Четверо друзей, не раз вместе проходивших и огонь, и воду, в обыденной жизни не могут найти себя. Из-за бытовых проблем их дружба, кажется, вот-вот даст трещину...
- 23.10 «СТРЕЛОК». (18+)
- 02.30 «ЗАКОН ЖИЗНИ». (16+)
- 04.10 «БЛИЗНЕЦЫ». (16+)

ОТР

- 06.00 «Утро вместе». (12+)
- 09.00 «Кошкин дом». (0+)
- 10.05 Отражение. Суббота
- 12.20 16.00 «Конструкторы будущего». (12+)
- 12.35 «КРИК ТИШИНЫ». (12+)
- 17.00 «День вместе». (12+)
- 17.30 «Точка.ру». (12+)
- 18.00 «Губернские новости». (12+)
- 19.05 «Очень личное». (12+)
- 19.35 «Ректорат». (12+)
- 20.15 «ЛУЧ НА ПОВОРОТЕ». (16+)
- 21.50 «ЖАСМИН». (12+)
- 23.25 «ДВА В ОДНОМ». (18+)
- 03.10 «МНЕ ДВАДЦАТЬ ЛЕТ». (16+)

ПОБЕДА

- 06.00 «72 МЕТРА». (16+)
- 08.30 «ПАУК». (16+)
- 16.00 «ШТРАФАТЬ». (16+) В ролях: Алексей Серебряков, Юрий Степанов Под руководством Василия Твердохлебова, майора РККА, побывавшего в плену, воюет штрафной батальон, мертвого сплотивший судьбы самых разных людей. Несмотря на разницу во взглядах, воспитании и мировосприятии, все они встанут плечом к плечу перед лицом общего врага. Встанут не на жизнь, а на смерть.
- 01.00 «ПЕРВЫЙ ОСКАР» (16+)
- 02.50 «СПАСТИ ЛЕНИНГРАД». (18+)
- 04.20 «ВОЗВРАЩЕНИЕ С ФРОНТА». (16+)

ДЕТСКИЕ

КАРУСЕЛЬ

- 05.00 Ранние пташки. «Царевны» (0+), «Буба» (6+)
- 07.00 «С добрым утром, малыши!» (0+)
- 07.30 «Черепашки». (0+)
- 08.35 «Волшебная кухня». (0+)
- 09.55 «Котёнок Шмяк». (0+)
- 10.50 «Оранжевая корова». (0+)
- 12.00 «Мир Винкс». (6+)
- 12.55 «Маша и Медведь». (0+)
- 15.30 «Ералаш». (6+)
- 16.35 «Барбоскины». (0+) Отважные Смешарики отправляются в самое сердце джунглей, где их ждут опасные приключения, свирепые туземцы, до зубов вооруженные гаджетами, расквитатели гробниц и невероятные испытания. Задача проста - всего-навсего спасти мир!
- 19.10 «Смешарики. Дежавю». (6+) Крош решает устроить незабываемый день рождения Копатыча. Он обращается в агентство «Дежавю», которое обещает своим клиентам удивительные путешествия во времени. Но из-за несоблюдения условий договора всех Смешариков раскидывает во времени...
- 20.30 «Спокойной ночи, малыши!» (0+)
- 20.45 «Ми-Ми-Мишки». (0+)
- 22.30 «Диностер». (6+)
- 23.00 «Буба». (6+)
- 03.05 «Лапы, морды и хвосты». (0+)
- 03.20 «Турбозавры». (0+)

МУЛЬТ

- 06.00 «Малышарики». (0+)
- 08.00 «Ми-Ми-Мишки». (0+)
- 09.45 «Сказочный патруль. Хроники чудес». (0+)
- 12.00 «Сказочный патруль. Хроники чудес. Трудно быть принцессой». (0+)
- 12.05 «Кошечки-собачки. Милые песни. Храбрый рыцарь». (0+)
- 12.10 «Кошечки-собачки. Летний лагерь». (0+)
- 12.15 «Ну, погоди! Каникулы». (6+)
- 14.00, 22.00 МУЛЬТспурз. (0+)
- 18.00 «Кошечки-собачки». (0+)
- 19.00 МУЛЬТпреьера! «Кошечки-собачки. Летний лагерь», «Сказочный патруль. Хроники чудес. Трудно быть принцессой», «Волшебная кухня. Знакомство», «Фиксики. Дай пять! Картина», «Умка. Снежные цветы», «Ник-изобретатель. Вечный двигатель», «Черепашки. Ретро-фестиваль», «Кошечки-собачки. Милые песни. Храбрый рыцарь». (0+)
- 20.00 «Лео и Тиг». (0+)
- 02.00 МУЛЬТпреьера! «Кошечки-собачки. Летний лагерь, Кошечки-собачки. Милые песни. Храбрый рыцарь». «Сказочный патруль. Хроники чудес. Трудно быть принцессой», «Фиксики. Дай пять! Картина», «Черепашки. Ретро-фестиваль», «Ник-изобретатель. Вечный двигатель», «Умка. Снежные цветы», «Волшебная кухня. Знакомство». (0+)

ПОЗНАВАТЕЛЬНЫЕ

365 365 ДНЕЙ ТВ

- 00.00, 10.30 Сквозь времена. (12+)
- 00.30 Орден Святого Георгия. Путь воина. (12+)
- 00.55 Битва коалиций. Вторая мировая война. (12+)
- 01.40 В поисках утраченного искусства. (12+)
- 02.25, 19.20 Семь дней истории. (12+)
- 02.35 Народный фронт Победы. (12+)
- 03.00 Великие живописцы. (12+)
- 04.00 Секреты истории. (12+)
- 05.50, 06.15 Морской узел. (12+)
- 06.45, 12.50, 19.30, 23.30 Книжные аллеи. (12+)
- 07.10 Без срока давности. (12+)
- 08.00 Подлинная история Д'Артаньяна. (12+)
- 08.55, 09.40, 11.00 Всемирное наследие. Россия. (12+)
- 11.45 По законам чести. Из истории дуэлей. (12+)
- 12.00 Историада. (12+)
- 13.20 Жил-был Дом: Девять статусов Таврического дворца. (12+)
- 13.45 На пути к Великой Победе. (12+)
- 14.10, 15.05 История оружия. (16+)
- 16.00, 17.40 «ПЁТР ПЕРВЫЙ». (6+) Биография, история, драма, СССР, 1937 г.
- 20.00, 20.50, 21.40, 22.35 «СПУТНИКИ». (16+)

VJU HISTORY HISTORY

- 06.10 Мифы: великие тайны человечества: Бермудский треугольник. (12+)
- 07.00 Дикий и удивительный мир Илона Маска. (12+)
- 08.05, 09.05, 10.05 Вена: империя, династия и мечта. (12+)
- 11.05 Отён: забытая сестра Рима. (12+)
- 12.05 Всемирная выставка 1900 года: возрождение Парижа. (16+)
- 13.05 Древний апокалипсис: Доггерленд. (16+)
- 14.05 Древний апокалипсис: Затерянный город Гелика. (16+)
- 15.05 Тайна фестского кода. (12+)
- 16.10 17.00 Цезарь. Война судного дня. (16+)
- 17.55 Мифы и тайны королевской истории: Георг IV и Регентство. (16+)
- 19.00 Мифы и тайны королевской истории: Революция в России. (16+)
- 20.00 Расцвет Великих Империй: Крошечная Голландия, Огромная Империя. (12+)
- 21.00 Расцвет Великих Империй: Расцвет Великих Империй. (12+)
- 22.00 Расцвет Великих Империй: На пути к Империи. (12+)
- 23.00 Главный грек Российской империи. (12+)
- 00.25, 01.15, 02.00 Смертоносная техника. (12+)
- 02.50 Правдивая история графа Монте-Кристо (16+)
- 03.40, 04.35 Мифы: великие тайны человечества. (12+)

ДОКТОР

- 06.00, 21.45 Правила жизни 100-летнего человека. Италия. (12+)
- 06.45, 13.00, 20.50, 02.00 На приёме у доктора Горелова. Инфекции. Новая эра. (12+)
- 07.15, 13.25, 21.20, 02.25 Это лечится. Диабет. (12+)
- 07.40, 15.35, 23.25 Большой скачок. Биохакинг: инструкция по применению. (12+)
- 08.10, 16.05, 23.50 Большой скачок. Запчасти для человека. (12+)
- 08.40, 16.30, 00.20 Про-Здоровье. Психология жира. (12+)
- 09.05, 17.00, 00.50 Клинический случай. Спасти Шалапина. (12+)
- 09.35, 17.25, 01.15 Теледоктор. Главное о здоровье. (12+)
- 10.20, 22.35 Правила жизни 100-летнего человека. Коста-Рика. (12+)
- 11.15, 19.05, 02.50 На приёме у Михаила Лабковского. Как перестать беспокоиться? (12+)
- 11.45, 19.35, 03.20 На приёме у Михаила Лабковского. Неоправданные ожидания. (12+)
- 12.10, 20.05, 03.45 Научные сенсации. (12+)
- 13.55 14.45, 18.15, 05.15 Правила жизни 100-летнего человека. (12+)
- 04.30 Медицинский квест. Эректильная дисфункция. (16+)

В ПРОГРАММЕ ВОЗМОЖНЫ ИЗМЕНЕНИЯ ПО НЕЗАВИСИМЫМ ОТ РЕДАКЦИИ ПРИЧИНАМ. Сериалы (0+) рекомендуется детям любого возраста. (6+) не рекомендуется детям до 6 лет. (12+) не рекомендуется детям до 12 лет. (16+) не рекомендуется лицам моложе 16 лет. (18+) не рекомендуется лицам старше 18 лет. Телепрограмма предоставлена компанией ЗАО «Сервис-ТВ». Знаком возрастного ограничения не отмечены телепередачи, транслируемые в эфире без предварительной записи или являющиеся информационной продукцией, имеющей значительную историческую, художественную или иную культурную ценность для общества, или предназначенные для детей, не достигших возраста 6 лет.

РОССИЯ К
Культура



13.55
«Серенгети»

- 06.30 «Библейский сюжет»
- 07.05 «Мультфильмы»
- 07.55 «НА ГРАНИЦЕ»
- 09.30 «Классная тема!»
- 10.00 Новости культуры
- 10.15 Тайны старого чердака
- 10.45 «Тамара Макарова. Свет Звезды»
- 11.20 «СЕЛЬСКИЙ ВРАЧ»
- 13.15 Неизвестные маршруты России
- 13.55 «Серенгети»
- 14.50 Большой балет
- 16.55 «Роман в камне»
- 17.25 Линия жизни
- 18.20 «ЖИЛ-БЫЛ НАСТРОЙЩИК...»
- 19.30 Новости культуры
- 19.45 «Эстрада, которую нельзя забыть»
- 20.35 «НЕ БОЙСЯ, Я С ТОБОЙ!»
- 23.05 «Роман в камне»
- 23.35 «ВДОВЕЦ»
- 01.15 «Искатели»
- 02.00 «Серенгети»
- 03.00 Перерыв в вещании

ТВЦ



22.00
События

- 05.10 «ИЩУ ТЕБЯ». (16+)
- 06.40 «Православная энциклопедия». (6+)
- 07.10 «Александр Невский. Защитник земли русской». (16+)
- 07.50 «Смех без причины». Юмористический концерт. (12+)
- 08.30 «СПАСАТЕЛЬ». (16+)
- 10.25 «НЕПОДСУДЕН». (6+)
- 11.30 14.30 События
- 11.45 «НЕПОДСУДЕН». (6+)
- 12.25 «ВЫСОТА». (0+)
- 14.45 «УСЛЫШАТЬ МУЗЫКУ ДУШИ». (12+)
- 18.20 «АЛМАЗНЫЙ ЭНДШПИЛЬ». (12+)
- 22.00 События
- 22.15 «Тайная комната. Эммануэль Макрон». (16+)
- 23.00 «90-е. Прощай, страна!» (16+)
- 23.50 «Дикие деньги». (16+)
- 00.35 «Власть без любви». (16+)
- 01.15 Хроники московского быта. (12+)

ТВ-3



21.00 «ИМПЕРАТРИЦА КИ». (16+)

- 06.00 «Мультфильмы». (0+)
- 09.30 Вкусно с Ляйсан. (16+)
- 10.00 Женский журнал ТВ-3. (16+)
- 11.00 Гадалка. (16+)
- 21.00 «ИМПЕРАТРИЦА КИ». (16+)
- Тогон узнает Сон На среди претенденток в наложницы и к нему возвращается речь, но он решает это пока оставить в тайне. Сон На рассказывает императору, для чего она решила вернуться во дворец. Начинаются испытания для будущих наложниц, и Донашли готова на все, чтобы никто из них не прошел
- 01.00 «ЗАКРЫТАЯ ШКОЛА». (16+)
- После взрыва в под-земелье тайн и загадок становится еще больше. По школе стремительно распространяется смертельный вирус.
- 04.00 «Странные явления». (16+)
- 05.45 «Мультфильмы». (0+)

ДОМАШНИЙ

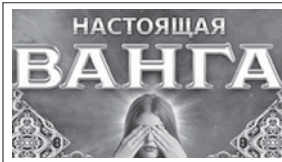

03.40 «Настоящая Ванга». (16+)

- 06.30 «ИСТЕРЗАННАЯ». (16+)
- 10.45 Пять ужинов. (16+)
- 11.00 «МОЖЕШЬ МНЕ ВЕРИТЬ». (16+)
- Пережив измену и гибель мужа, оказавшись без средств к существованию и став приёмной матерью для новорожденного сына сбежавшей молодой любовницы мужа, Вероника узнает, что у этой истории есть режиссёр - близкий ей человек. Она теряет веру в людей, но приобретает веру в свои силы и получает неожиданный подарок судьбы.
- 15.05 «ПРОВИНЦИАЛКА». (16+)
- 22.35 «ТАРИФ НА ЛЮБОВЬ». (16+)
- 00.20 «РАДИ ЖИЗНИ». (16+)
- 03.40 «Настоящая Ванга». (16+)
- 05.15 «6 кадров». (16+)
- 05.40 «ИСТЕРЗАННАЯ». (16+)

5 5-й КАНАЛ

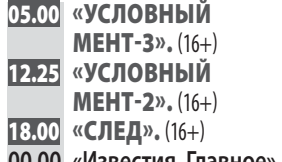

05.00 «УСЛОВНЫЙ МЕНТ-3». (16+)

- 12.25 «УСЛОВНЫЙ МЕНТ-2». (16+)
- 18.00 «СЛЕД». (16+)
- 00.00 «Известия. Главное». (16+)
- 01.05 «Светская хроника». (16+)
- Звездные герои, яркие репортажи, мини-расследования и откровенные интервью. Уникальная возможность погрузиться в жизнь кумиров, увидеть мир их глазами!
- 02.10 «ПРОКУРОРСКАЯ ПРОВЕРКА». (16+)
- 07.35 08.15 «ХРОНИКА ПИКИРУЮЩЕГО БОМБИРОВЩИКА». (12+)
- 09.25 02.00 «ЧИСТОЕ НЕБО». (12+)
- 13.45 «Война миров». (16+)
- 14.35 «Легенды кино». (12+)
- 15.25 «Время героев». (16+)
- 16.10 19.25 «Битва за небо». (16+)
- 21.50 «НОЛЬ-СЕДЬМОЙ МЕНЯЕТ КУРС». (16+)
- 23.30 «ОСОБО ВАЖНОЕ ЗАДАНИЕ». (12+)
- 03.45 «ПОСЛЕДНИЙ ПОБЕГ». (12+)

ТВ ГУБЕРНИЯ ВОРОНЕЖ

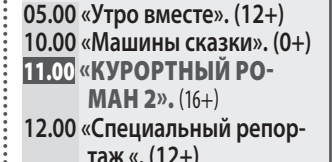

05.00 «Утро вместе». (12+)

- 10.00 «Машины сказки». (0+)
- 11.00 «КУРОРТНЫЙ РОМАН 2». (16+)
- 12.00 «Специальный репортаж». (12+)
- 12.15 02.30 «Большие истории малой Родины». (12+)
- 12.45 «Точка.ру». (12+)
- 13.15 02.15 «Служу Отечеству». (12+)
- 13.30 «Здоровый интерес». (12+)
- 13.45 «ЛОХМАТЫЙ ДЕТЕКТИВ». (12+)
- 15.15 «Футбол губернии». (12+)
- 15.45 «Просто жизнь». (12+)
- 16.15 «СЕРЕЖКА КАЗАНОВЫ». (16+)
- 18.00 23.45 «Марафон». (12+)
- 19.00 «Территория успеха». (12+)
- 19.30 «Губернские новости». (12+)
- 19.45 «Современники». (12+)
- 20.15 «Открываем Воронеж». (12+)
- 20.30 «Понятная политика». (12+)
- 20.45 «В тени чемпионов». (12+)
- 21.00 «ЧАРОДЕЙКА». (12+)
- 22.45 «Такие разные». (12+)
- 00.45 «Малая сцена». (12+)
- 03.00 «КРАСАВИЦА И ЧУДОВИЩЕ». (16+)

СПОРТ

- | | | | |
|--|---|---|---|
| МАТЧ! | МАТЧ! ТВ | МАТЧ! СТРАНА | МАТЧ СТРАНА |
| 06.00 Бокс. Дж. Додсон - Дж. Ридж. Vase Kluckie FC. Прямая трансляция из США. (16+) | 06.00 03.40 Волейбол. Россия - Белоруссия. Ретро-матч. (0+) | 07.50 12.30 12.50 Новости | 07.55 Культ спорта. (12+) |
| 07.00 12.30 15.30 Новости | 08.20 Автоспорт. Российская Дрифт серия «Европа». (0+) | 09.15 19.15 «Небесная грация». (0+) | 09.30 05.30 Страна смотрит спорт. (12+) |
| 07.05 12.35 15.35 19.30 21.30 Все на Матч! | 10.05 20.00 Смешанные единоборства. (16+) | 12.15 12.30 18.55 22.10 01.15 Спецрепортаж. (12+) | 12.55 Регби. Кубок России. 1/4 финала |
| 09.50 13.20 Футбол. Чемпионат мира. Женщины. 1/4 финала. Прямая трансляция из Австралии | 14.55 15.55 16.55 17.55 пляжный волейбол. Чемпионат России | 19.30 Автоспорт. Чемпионат России по ралли. (0+) | 22.25 «Вы это видели». (12+) |
| 12.00 География спорта. (12+) | 22.25 «Вы это видели». (12+) | 23.25 00.20 Пляжный волейбол. Чемпионат России. Финал. (0+) | 01.30 Художественная гимнастика. Чемпионат России. (0+) |
| 16.15 «Вы это видели». (12+) | | | |
| 17.15 Футбол. «Оренбург» - «Краснодар». МИР Российская Премьер-Лига. Прямая трансляция | | | |
| 20.00 Дартс. Профессиональная лига. Прямая трансляция. Турнир «Вечерняя Москва» | | | |
| 22.30 Футбол. Чемпионат мира. Женщины. Обзор. (0+) | | | |
| 23.00 Смешанные единоборства. В. Люке - Р. Дос Аньос. UFC. Прямая трансляция из США. (16+) | | | |
| 05.00 Велоспорт. Чемпионат мира. Трансляция из Шотландии. (0+) | | | |

МУЗЫКА

- | | |
|--------------------------------|--|
| МУЗ | МУЗ-ТВ |
| 05.00 Золотая лихорадка. (16+) | 15.00 Очень Караочен. (16+) |
| 06.30 PRO-новости. (16+) | 15.30 Приехали! (16+) |
| 06.50 Плейлист. Лето. (16+) | 16.00 Эл. Начало женской эры. (16+) |
| 08.00 Полчаса на себя. (16+) | 17.00 DFM - Dance chart. (16+) |
| 08.40 PRO-новости. (16+) | 18.00 Плейлист. Лето. (16+) |
| 09.00 У-Дачный чарт. (16+) | 19.00 Золотые хиты! (16+) |
| 10.00 Моя волна. (16+) | 21.20 Танцпол. (16+) |
| 11.00 Плейлист. (16+) | 00.00 Караоке хит. (16+) |
| 11.30 Хит-Сториз. (16+) | 01.00 Лайкер. (16+) |
| 12.00 PRO-новости. (16+) | Интерактивная развлекательная программа. |
| 12.30 Топ-30. (16+) | 03.00 Золотая лихорадка. (16+) |

КИНО И СЕРИАЛЫ

- | | | | | | |
|--|--|--|--|---|---|
| VIJU TV1000 | VIJU TV1000 РУССКОЕ | ДОМ КИНО | ДОМ КИНО | СУББОТА! | СУББОТА! |
| 05.30 «Буба». «Дикие кричеры». Мультсериалы. (6+) | 05.30 «Фиксики». Мультсериал. (6+) | 06.25 «Конь Юлий и большие скачки». Мультфильм. (6+) | 06.25 «Конь Юлий и большие скачки». Мультфильм. (6+) | 05.00 «Маша и Медведь». «Машины сказки». «Машины страшилища». Мультсериал. (0+) | 05.00 «Маша и Медведь». «Машины сказки». «Машины страшилища». Мультсериал. (0+) |
| 07.00 «Соник Бум». Мультсериал. (6+) | 06.35 «Смешарики». Мультсериал. (6+) | 07.50 «Три богатыря на дальних берегах». Мультфильм. (6+) | 07.50 «Три богатыря на дальних берегах». Мультфильм. (6+) | 17.00 «Простоквашино». Мультсериал. (0+) | 17.00 «Простоквашино». Мультсериал. (0+) |
| 07.40 «ЧЕЛОВЕК-ПАУК». (12+) | 08.00 «Чуч-Мяуч». Мультсериал. (6+) | 09.10 «Три богатыря и наследница престола». Мультфильм. (6+) | 09.10 «Три богатыря и наследница престола». Мультфильм. (6+) | 22.00 Богиня шопинга (субтитры). (16+) | 22.00 Богиня шопинга (субтитры). (16+) |
| 09.55 «ЧЕЛОВЕК-ПАУК-2». (12+) | 10.00, 11.05, 12.05 «МАЖОР». (16+) | 10.50 «Три богатыря и принцесса Египта». Мультфильм. (6+) | 10.50 «Три богатыря и принцесса Египта». Мультфильм. (6+) | 23.10 Моя жена рулит (субтитры). (16+) | 23.10 Моя жена рулит (субтитры). (16+) |
| 12.20 «ЧЕЛОВЕК-ПАУК-3: ВРАГ В ОТРАЖЕНИИ». (12+) | 13.10 «ДЕНЬ ГОРОДА». (16+) | 12.05 «Три богатыря и Шамаханская царица». Мультфильм. (12+) | 12.05 «Три богатыря и Шамаханская царица». Мультфильм. (12+) | 00.20 Кулинарные детективы (субтитры). (16+) | 00.20 Кулинарные детективы (субтитры). (16+) |
| 15.05 «ШАНХАЙСКИЕ РЫЦАРИ». (12+) | 14.45 «ПРОКЛЯТЫЙ ЧИНОВНИК». (16+) | 13.30 «Три богатыря и Морской Царь». Мультфильм. (6+) | 13.30 «Три богатыря и Морской Царь». Мультфильм. (6+) | 01.10 «ЖЕСТОКИЙ СТАМБУЛ». (16+) | 01.10 «ЖЕСТОКИЙ СТАМБУЛ». (16+) |
| 17.15 «ДОСПЕХИ БОГА». (16+) | 16.25 «ДЕНЬ ДУРАКА». (16+) | 15.00 «МОЙ ПАПА НЕ ПОДАРОК». (6+) | 15.00 «МОЙ ПАПА НЕ ПОДАРОК». (6+) | 02.20, 03.10 «ВО ИМЯ ЛЮБВИ». (16+) | 02.20, 03.10 «ВО ИМЯ ЛЮБВИ». (16+) |
| 19.00 «ДОСПЕХИ БОГА-2: ОПЕРАЦИЯ «КОНДОР». (16+) | 18.05 «ГОГОЛЬ. НАЧАЛО». (16+) | 16.55 «СВАТЫ». (16+) | 16.55 «СВАТЫ». (16+) | 04.00 «Маша и Медведь». Мультсериал. (0+) | 04.00 «Маша и Медведь». Мультсериал. (0+) |
| 21.05 «ДОСПЕХИ БОГА-3: МИССИЯ «ЗОДИАК». (6+) | 20.10 «ГОГОЛЬ. ВИЙ». (16+) | 23.55 «ЛАСКОВЫЙ МАЙ». (16+) | 23.55 «ЛАСКОВЫЙ МАЙ». (16+) | | |
| 23.25 «ДОСПЕХИ БОГА: В ПОИСКАХ СОКРОВИЩ». (12+) | 22.00 «ГОГОЛЬ. СТРАШНАЯ МЕСТЬ». (16+) | 02.05 «СТИЛЯГИ». (16+) | 02.05 «СТИЛЯГИ». (16+) | | |
| 01.15 «ВЫХОДА НЕТ». (16+) | 00.00 «ЛЕНА И СПРАВЕДЛИВОСТЬ». (12+) | 04.15 «ПИТЕР FM». (12+) | 04.15 «ПИТЕР FM». (12+) | | |
| 02.50 «ИСТОРИЯ СЕМЬИ БЛУМ». (12+) | 01.35 «ГУЛЯЙ, ВАСЯ!» (16+) | | | | |
| 04.15 «Замбезия». Мультфильм. (6+) | 03.05 «ГУЛЯЙ, ВАСЯ! СВИДАНИЕ НА БАЛИ». (16+) | | | | |
| | 04.35 Мультфильмы. (6+) | | | | |
| КИНОКОМЕДИЯ | МОСФИЛЬМ. ЗОЛОТАЯ КОЛЛЕКЦИЯ | ФЕНИКС ПЛЮС КИНО | СТС LOVE | СТС LOVE | |
| 01.10 «ДЕВУШКА ИЗ ДЖЕРСИ». (16+) | 06.15 «КОЛЛЕГИ». (16+) | 08.00, 09.00, 10.00, 11.00, 16.00, 17.00, 18.00, 19.00, 00.00, 01.00, 02.00, 03.00 «ПОД БОЛЬШОЙ МЕДВЕДИЦЕЙ». (16+) | 06.00 «Три кота». Мультсериал. (0+) | 06.00 «Три кота». Мультсериал. (0+) | |
| 03.05 «ОТ ЗАКАТА ДО РАССВЕТА». (16+) | 07.55 «АЛЫЕ ПАРУСА». (12+) | 09.30 «САМАЯ ОБАЯТЕЛЬНАЯ И ПРИВЛЕКАТЕЛЬНАЯ». (12+) | 08.00 «КУХНЯ. ВОЙНА ЗА ОТЕЛЬ». (16+) | 08.00 «КУХНЯ. ВОЙНА ЗА ОТЕЛЬ». (16+) | |
| 05.05 «Я, СНОВА Я И ИРЭН». (16+) | 09.30 «САМАЯ ОБАЯТЕЛЬНАЯ И ПРИВЛЕКАТЕЛЬНАЯ». (12+) | 11.00 «ДЕСЯТЬ НЕГРИТЯТ». (16+) | 00.00 Сердца за любовь. (16+) | 00.00 Сердца за любовь. (16+) | |
| 07.10 «НОРТ». (12+) | 11.00 «ДЕСЯТЬ НЕГРИТЯТ». (16+) | 13.25 «МЕСТА ТУТ ТИХИЕ». (12+) | 01.20 «Возвращение блудного попугая». Мультфильм. (0+) | 01.20 «Возвращение блудного попугая». Мультфильм. (0+) | |
| 08.50 «БАБУШКА ЛЕГКОГО ПОВЕДЕНИЯ». (16+) | 13.25 «МЕСТА ТУТ ТИХИЕ». (12+) | 14.55 «ТРИ ТОПОЛА НА ПЛЮЩИХЕ». (12+) | 01.50 «Утро попугая Кеши». Мультфильм. (0+) | 01.50 «Утро попугая Кеши». Мультфильм. (0+) | |
| 10.25 «БАБУШКА ЛЕГКОГО ПОВЕДЕНИЯ-2. ПРЕСТАРЕЛЫЕ МСТИТЕЛИ». (16+) | 14.55 «ТРИ ТОПОЛА НА ПЛЮЩИХЕ». (12+) | 16.20 «МИМИНО». (12+) | 02.00 «Метеор на ринге». Мультфильм. (0+) | 02.00 «Метеор на ринге». Мультфильм. (0+) | |
| 12.00 «ПРАБАБУШКА ЛЕГКОГО ПОВЕДЕНИЯ. НАЧАЛО». (16+) | 18.05 «ЭКИПАЖ». (16+) | 18.05 «ЭКИПАЖ». (16+) | 02.15 «Самый маленький гном». Мультфильм. (0+) | 02.15 «Самый маленький гном». Мультфильм. (0+) | |
| 13.40 «ИЗ ДЖУНГЛЕЙ В ДЖУНГЛИ». (12+) | 23.00 «КАНДАГАР». (16+) | 23.00 «КАНДАГАР». (16+) | 02.55 «Про мамонтенка». Мультфильм. (0+) | 02.55 «Про мамонтенка». Мультфильм. (0+) | |
| 15.35 «СТАРПЕРЦЫ». (16+) | 00.50 «АССА». (16+) | 00.50 «АССА». (16+) | 03.05 «Конек-Горбунок». Мультфильм. (0+) | 03.05 «Конек-Горбунок». Мультфильм. (0+) | |
| 17.30 «РЭД-2». (16+) | 03.15 «ТАЙНА «ЧЕРНЫХ ДРОЗДОВ». (12+) | 03.15 «ТАЙНА «ЧЕРНЫХ ДРОЗДОВ». (12+) | 04.15 «Бравый инспектор Мамочкин». (0+) | 04.15 «Бравый инспектор Мамочкин». (0+) | |
| 19.30 «РЭД-2». (12+) | 04.45 «ТЕРРИТОРИЯ». (12+) | 04.45 «ТЕРРИТОРИЯ». (12+) | 04.20 Мультфильмы. (0+) | 04.20 Мультфильмы. (0+) | |
| 21.35 «ПИКСЕЛИ». (12+) | | | | | |
| 23.30 «ИЛЛЮЗИЯ ОБМАНА». (16+) | | | | | |

ПРАВОСЛАВНЫЙ КАНАЛ

- | | |
|---|--|
| СПАС | СПАС |
| 05.00 День Патриарха. (0+) | 13.40 «ПРОДЛИСЬ, ПРОДЛИСЬ ОЧАРОВАНИЕ...» (0+) |
| 05.10 Святые России. (6+) | 15.30 «ПЕРВОЕ СВИДАНИЕ». (12+) |
| 06.05 «ПОВЕСТЬ О НАСТОЯЩЕМ ЧЕЛОВЕКЕ». (0+) | 17.20 Святые России. (6+) |
| 08.00, 08.45 Мультфильмы на СПАСЕ. (0+) | 18.55 «НАШИ СОСЕДИ». (12+) |
| 08.30 Тайны сказок. С Анной Ковальчук. (0+) | 20.35 Простые чудеса. (12+) |
| 09.10 Простые чудеса. (12+) | 21.25, 04.00 Профессор Осипов. (0+) |
| 10.00 «Своё» с Андреем Даниленко. (6+) | 22.00 Русский мир. (12+) |
| 10.35 В поисках Бога. (6+) | 23.00 «Бесогон». Авторская программа Никиты Михалкова. (18+) |
| 11.05, 01.00 Расскази мне о Боге. (6+) | 00.05 День Патриарха. (0+) |
| 11.40 Пилигрим. Великий северный путь. (6+) | 00.20 Петербургский ангел. (0+) |
| 12.30 Иоанн Воин. Цикл: Святые воины. (6+) | 01.30 Курск. 20 лет спустя. (0+) |
| 13.05, 03.30 Сердце Диксона. (0+) | 02.15 Простые чудеса. (12+) |
| | 03.00 В поисках Бога. (6+) |
| | 04.30 Путь раскола. Операция Украина. (16+) |

Православный календарь

12 августа
Седмица 10-я по Пятидесятнице. Глас 8.
Мч. Иоанна Воина.



Апп. от 70 Силы, Силуана, Крискента, Епенета и Андроника. Прп. Анатолия Оптинского, Младшего. Сщмчч. Полихрония, еп. Вавилонского, Пармения, Елимы и Хрисотеля пресвитеров, Луки и Муко диаконов, мчч. Авдона и Сенниса, князей Персидских, и мчч. Олимпия и Максима. Сщмчч. Валентина (Уалентина) епископа и трех учеников его, мчч. Прокула, Ефива и Аполлония и прав. Авундия. Обретение мощей прп. Германа Соловецкого. Прп. Ангелины, деспотисы Сербской. Собор Самарских святых. Сщмчч. Иоанна диакона.

Поста нет.
«Совесть есть естественная книга. Деятельно читающий такую, на опыте познает Божественное заступление». Прп. Марк Подвижник

ПЕРВЫЙ



19.00 «Три аккорда». (16+)

- 06.00 Новости
06.10 Подкаст.Лаб. (16+)
06.55 Играй, гармонь любимая! (12+)
07.40 «Часовой». (12+)
08.10 «Здоровье». (16+)
09.20 «Мечталлион». (12+)
09.40 «Непутевые заметки». (12+)
10.00 12.00 Новости (с субтитрами)
10.15 «Штирлиц навсегда». Рождение легенды. (12+)
11.15 «Повара на колесах»
12.15 «Мгновения. Татьяна Лиознова». (12+)
13.20 «Крым Юлиана Семёнова». (16+)
14.35 Вечер музыки Микаэла Таривердиева. (12+)
15.55 «СЕМНАДЦАТЬ МГНОВЕННЫХ ВЕСНЫ». (16+)
18.00 Вечерние новости (с субтитрами)
19.00 «Три аккорда». (16+)
21.00 «Время».
22.35 «СЕРЕБРЯНЫЙ ВОЛК». (16+)
23.35 Подкаст.Лаб. (16+)

РОССИЯ 1



22.00 Воскресный вечер. (12+)

- 06.10 «**ВАСИЛЬКИ ДЛЯ ВАСИЛИСЫ**». (0+) Василиса Демина уже несколько лет живёт с главврачом клиники, надеясь на то, что однажды они станут настоящей семьёй.
08.00 Местное время. Воскресенье
08.35 «Когда все дома с Тимуром Кизяковым»
09.25 Утренняя почта
10.10 Сто к одному
11.00 Вести
11.40 «Доктор Мясников». (12+)
12.45 «**МИЛЕНЬКИЙ ТЫ МОЙ**». (12+)
17.00 Вести
17.50 «Песни от всей души». (12+)
20.00 Вести
22.00 Воскресный вечер с Владимиром Соловьёвым. (12+)
01.00 «Адмирал Колчак. Жизнь и смерть за Россию». (12+)
01.55 «**ВАСИЛЬКИ ДЛЯ ВАСИЛИСЫ**». (0+)

НТВ



04.45 «УЛИЦЫ РАЗБИТЫХ ФОНАРЕЙ». (12+)

- 04.45 «**УЛИЦЫ РАЗБИТЫХ ФОНАРЕЙ**». (12+)
08.00 «Сегодня»
08.20 «У нас выигрывают!» (12+)
10.00 «Сегодня»
10.20 «Первая передача». (16+)
11.00 «Чудо техники». (12+)
11.50 «Дачный ответ». (0+)
13.00 «НашПотребНадзор». (16+)
14.00 «Однажды...» (16+)
15.00 «Своя игра». (0+)
16.00 «Сегодня»
16.20 «Следствие вели...» (16+)
19.00 «Сегодня»
19.35 «**ЧЁРНЫЙ ПЁС-3**». (16+) Бывший сотрудник спецназа Сергей Полторанин осуждён за убийство своей невесты - сотрудницы отдела одного из крупных банков.
23.40 «Маска». Спецвыпуск. (12+)
02.35 «**ДИКИЙ**». (16+)

СТС



08.00 Шоу «Уральских пельменей». (16+)

- 06.00 Ералаш. (0+)
07.00 Премьера! «Детектив Финник». (0+)
08.00 Шоу «Уральских пельменей». (16+)
09.00 Премьера! Рогов в городе. (16+)
10.00 Шоу «Уральских пельменей». (16+)
10.35 «Барбоскины на даче». (6+)
12.05 «В поисках йети». (6+)
13.55 Премьера! «Стражи терракоты». (12+)
16.05 «**БЕГУЩИЙ В ЛАБИРИНТЕ**». (16+)
18.20 «**БЕГУЩИЙ В ЛАБИРИНТЕ: ИСПЫТАНИЕ ОГНЁМ**». (16+)
21.00 «**БЕГУЩИЙ В ЛАБИРИНТЕ: ЛЕКАРСТВО ОТ СМЕРТИ**». (16+)
23.55 «**ДРУГОЙ МИР**». (18+)
02.10 «**ПОГНАЛИ**». (16+)
03.50 «б кадров». (16+)
05.15 «Мультфильмы». (0+)
05.50 Ералаш. (0+)

ТНТ



19.00 «Выжить в Дубае». (16+)

- 07.00 «Однажды в России. Спецдайджесты-2023». (16+)
10.00 «Новая битва экстрасенсов». (16+)
19.00 «Выжить в Дубае». (16+) Ради победы и приза в 10 миллионов рублей двум командам - звёздной и народной, - придется пройти все испытания
21.00 «Шоу Воли». (16+)
22.15 «**ДЕТЕКТИВ ДИ: ЧЕТЫРЕ НЕБЕСНЫХ ЦАРЯ**». (16+) Император дарит детективу Ди Жезл Укрощения Драконов, но императрица недовольна щедрым жестом, ведь таким образом император поставил под угрозу их власть.
01.00 «Я тебе не верю». (16+)
02.40 «Импровизация. Команды». (16+)
03.50 «Импровизация. Команды. Дайджест». (16+)
04.35 «Студия «Союз». (16+)
06.10 «Импровизация». (16+)

РЕН

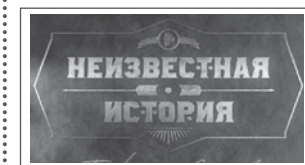

11.30 «Неизвестная история». (16+)

- 05.00 23.55 «Самые шокирующие гипотезы». (16+)
07.00 «С бодрым утром!» (16+)
08.30 12.30 «Новости». (16+)
09.00 «Самая народная программа». (16+)
09.30 «Знаете ли вы, что?» (16+)
10.30 Наука и техника. (16+)
11.30 «Неизвестная история». (16+)
13.00 «**ИНДИАНА ДЖОНС: В ПОИСКАХ УТРАЧЕННОГО КОВЧЕГА**». (12+)
15.25 «**ИНДИАНА ДЖОНС И ХРАМ СУДЬБЫ**». (12+)
17.50 «**ИНДИАНА ДЖОНС И ПОСЛЕДНИЙ КРЕСТОВЫЙ ПОХОД**». (12+)
20.25 «**ИНДИАНА ДЖОНС И КОРОЛЕВСТВО ХРУСТАЛЬНОГО ЧЕРЕПА**». (12+)
23.00 «Итоговая программа». (16+)

ЛЮДИ, СОБЫТИЯ, ИСТОРИЯ

ПЯТНИЦА

- 05.00 «Ну, погоди! Каникулы». (0+)
05.25 Пятница News. (16+)
05.30 «Простоквашино». (0+)
05.40 Пятница News. (16+)
05.50 «Тайны Медовой долины». (12+)
06.35 06.55 «Простоквашино». (0+)
06.50 07.00 «Простоквашино». (12+)
07.10 «**АРТУР И МЕСТЬ УРДАЛАКА**». (16+)
09.00 Зовите шефа. (16+)
10.50 Гастротур-4. (16+)
12.00 На ножах. (16+)
23.00 Новые Пацанки. (16+)
01.40 «**МОШЕННИКИ**». (16+)

Ю

- 05.00 «Смешарики. Азбуки». (0+)
06.00 «Маша и Медведь». (0+)
10.15 «Дорогая, я забил». (12+)
13.15 «Обмен жёнами». (16+) Рано или поздно, семейные пары сталкиваются с бытом, который заел, и рутинной, которая делает жизнь серой и пресной. Тогда приходит время сменить обстановку, и герои нашего шоу делают это радикально - меняются жёнами!
18.20 «Битва за тело». (16+)
22.00 «Дом-2. Новая жизнь». (16+)
00.05 «Изнены». (16+)
03.00 «Супермама». (16+)

ЧЕ!

- 06.00 07.00 08.00 08.30 Утилизатор. (12+)
Команда «Утилизатора» поможет навести порядок на улицах городов России и безжалостно уничтожит ненужное железо!
06.10 07.30 09.00 09.30 10.00 Утилизатор. (16+)
10.30 «**СОЛДАТЫ**». (12+)
18.00 «**СОЛДАТЫ-2**». (12+)
20.00 03.50 100500. (16+)
23.00 100500. (18+)
23.30 «**БАХУБАЛИ: РОЖДЕНИЕ ЛЕГЕНДЫ**». (16+)
02.45 100500. (18+)
05.20 Дорожные войны. Лучшее. (16+)

МИР

- 05.00 Мультфильмы. (6+)
07.30 «**БЛИЗНЕЦЫ**». (16+)
09.30 ФазендаЛайф. (6+)
10.00, 16.00 Новости
10.10, 16.15 «**БРАТАНЫ-4**». (16+)
23.05 «**СТРЕЛОК**». (18+) В ролях: Александр Песков, Евгений Березовский, Армен Петросян, Абелан Андрей Макаров - сотрудник спецслужб. Он входит в состав группы, отслеживающей террористов. Андрей плохо слышит после произошедшего с ним в детстве несчастного случая, но отлично читает по губам и в совершенстве владеет арабским.
02.20 «**СЕМЕРО СМЕЛЫХ**». (16+)
03.50 «**БЕЛЫЙ КЛЫК**». (16+)

ОТР

- 06.00 «Утро вместе». (12+)
09.00 «Сказка о золотом петушке». (0+)
10.05 ОТражение. Воскресенье
12.20 «Отчий дом». (12+)
12.35 «**ДАЙТЕ ЖАЛОБНУЮ КНИГУ**». (12+)
16.15 «Моя история». (12+)
17.00 «**ДАЙТЕ ЖАЛОБНУЮ КНИГУ**». (12+)
17.30 «Неделя». (12+)
18.00 «Территория успеха». (12+)
20.10 «**МНЕ ДВАДЦАТЬ ЛЕТ**». (16+)
00.25 «Золотая коллекция неигрового кино». (16+)
00.35 «Взгляните на лицо». (12+)

ПОБЕДА

- 05.40 «**СЕМЬ ПАР НЕЧИСТЫХ**». (16+)
07.00 «**ЗАЩИТА**». (16+)
10.40 «**ЭКСПРОПРИАТОР**». (16+)
1962 год. Вурьяк-Барон, провернув очередную квартирную кражу, едет из Ленинграда в Москву, чтобы встретиться с человеком из далёкого прошлого. В поезде он вспоминает свою жизнь, которая наверняка сложилась бы по-иному, если бы не война, не репрессии и не родство матери с персональным шофёром Ленина, имевшим неосторожность написать крамольную рукопись...
01.00 «**РЯДОВОЙ ЧЭЭРИН**». (16+)
02.30 «**КРАЙ**». (16+)

ДЕТСКИЕ

КАРУСЕЛЬ

- 05.00 Ранние пташки. «Буба» (6+), «Царевны» (0+)
07.00 «С добрым утром, малыши!» (0+)
07.30 «Поезд динозавров». (0+)
Мультсериал описывает приключения юного динозавра Бадди. На удивительном поезде динозавров он отправляется в межвременное путешествие, чтобы исследовать древний мир и познакомиться с другими видами этих замечательных животных.
08.45 «Команда Флоры». (0+)
У природы беда - команда Флоры спешит туда!
09.50 «Кошечки-собачки». (0+)
12.00 «Мир Винкс». (6+)
Феи Винкс отправляются на Землю, чтобы найти талантливых детей и помочь осуществить их самые заветные мечты!
12.55 «Смешарики. Новые приключения». (0+)
14.00 Час «Союзмультфильма». (6+)
15.00 «Ералаш». (6+)
16.10 «Три кота». (0+)
18.00 «Слаймики». (0+)
В комнате девочки Лизы происходят чудеса. Когда никого не бывает дома, её любимые слаймы оживают и живут своей жизнью, полной приключений. Лиза обожает играть со слаймами. Слаймы очень любят Лизу и стараются ей помочь во многих трудных ситуациях. А вот няня Лизы терпеть не может слаймов и все время пытается от них избавиться.

МУЛЬТ

- 05.00 «Маша и Медведь». (0+)
«Маша и Медведь» - это российский мультсериал, который говорит на одном языке с детьми и взрослыми во всём мире, рассказывая о дружбе маленькой девочки Маши и бывшего циркового артиста Медведя. Маша - невероятно активная девочка, которая никогда не сидит на месте и считает, что весь мир создан для неё одной. Машина индивидуальность не знает границ, поэтому урок труда легко обогрывается строительством парусного корабля, а набор художника - в разукрашивание всего леса.

365 ДНЕЙ ТВ

- 00.00 Секреты истории. (12+)
01.50, 02.15 Морской узел. (12+)
02.45, 08.50, 15.30, 19.30 Книжные аллеи. (12+)
03.10 Без срока давности. (12+)
04.00 Подлинная история Д'Артаньяна. (12+)
04.55, 05.40, 06.55 Всемирное наследие. Россия. (12+)
06.30 Сквозь времена. (12+)
07.45, 20.45 По законам чести. Из истории дуэлей. (12+)
08.00 Историада. (12+)
09.20 Жил-был Дом. (12+)
09.45 На пути к Великой Победе: План «Барбаросса». Когда мир затаит дыхание. (12+)
10.10, 11.05 История оружия. (16+)
12.00, 13.40 «**ПЁТР ПЕРВЫЙ**». (6+)
Биография, история, драма, СССР, 1937 г.
15.20 Семь дней истории. (12+)
16.00, 16.50, 17.40, 18.35 «**СПУТНИКИ**». (16+)
Сериял. Военная драма, история, Россия, 2015 г.
20.00 Ключ на шпигле Государевой башни. (12+)
21.00, 21.55 Первая мировая. (12+)
22.50 Тайное становится явным: Роковой брак Моцарта. (12+)
23.05 Как климат изменил ход истории. (12+)

МУЛЬТ

- 06.00 «Маша и Медведь». (0+)
«Маша и Медведь» - это российский мультсериал, который говорит на одном языке с детьми и взрослыми во всём мире, рассказывая о дружбе маленькой девочки Маши и бывшего циркового артиста Медведя. Маша - невероятно активная девочка, которая никогда не сидит на месте и считает, что весь мир создан для неё одной. Машина индивидуальность не знает границ, поэтому урок труда легко обогрывается строительством парусного корабля, а набор художника - в разукрашивание всего леса.

ПОЗНАВАТЕЛЬНЫЕ

365 ДНЕЙ ТВ

- 00.00 Секреты истории. (12+)
01.50, 02.15 Морской узел. (12+)
02.45, 08.50, 15.30, 19.30 Книжные аллеи. (12+)
03.10 Без срока давности. (12+)
04.00 Подлинная история Д'Артаньяна. (12+)
04.55, 05.40, 06.55 Всемирное наследие. Россия. (12+)
06.30 Сквозь времена. (12+)
07.45, 20.45 По законам чести. Из истории дуэлей. (12+)
08.00 Историада. (12+)
09.20 Жил-был Дом. (12+)
09.45 На пути к Великой Победе: План «Барбаросса». Когда мир затаит дыхание. (12+)
10.10, 11.05 История оружия. (16+)
12.00, 13.40 «**ПЁТР ПЕРВЫЙ**». (6+)
Биография, история, драма, СССР, 1937 г.
15.20 Семь дней истории. (12+)
16.00, 16.50, 17.40, 18.35 «**СПУТНИКИ**». (16+)
Сериял. Военная драма, история, Россия, 2015 г.
20.00 Ключ на шпигле Государевой башни. (12+)
21.00, 21.55 Первая мировая. (12+)
22.50 Тайное становится явным: Роковой брак Моцарта. (12+)
23.05 Как климат изменил ход истории. (12+)

VJU HISTORY

- 06.15 Мифы: великие тайны человечества: Атлантида. (12+)
07.10 Правдивая история графа Монте-Кристо (16+)
08.10 Жизнь на вулкане. (12+)
09.40, 10.45 Сокровища Европы. (12+)
13.00 Древний апокалипсис: Аккадская империя. (16+)
14.00 Древний апокалипсис: Загадка морского народа. (16+)
15.00 Ганнибал: новые данные. (12+)
15.55, 16.55 Иудея и Рим: смертельный конфликт. (6+)
17.55 Секреты цивилизации: Катастрофа Бронзового века. (12+)
19.00 Секреты цивилизации: Города и империи. (12+)
20.00, 21.00 Цинь Шихуанди. Правитель вечной империи. (12+)
22.00 Новые тайны терракотовых воинов. (12+)
23.00 Секреты цивилизации: Империя и эпидемия. (12+)
00.05 Смертоносная техника: Истребители. (12+)
00.55 Смертоносная техника: Ударный вертолёт. (12+)
01.40 Смертоносная техника: Стрелковое оружие. (12+)
02.25 Дикий и удивительный мир Илона Маска. (12+)
03.20 4 лица Моны Лизы. (12+)

ДОКТОР

- 06.00, 19.10 Правила жизни 100-летнего человека. США. (12+)
06.45, 13.00, 20.50, 02.50 Проздоровье. Психология жира. (12+)
07.15, 13.30, 21.20, 03.15 Клинический случай. Спастический паралич. (12+)
07.40, 15.35, 23.25, 04.40 На приёме у Михаила Лабковского. Как перестать беспокоиться? (12+)
08.10, 16.05, 23.55, 05.05 На приёме у Михаила Лабковского. Неоправданные ожидания. (12+)
08.40, 16.30, 02.25 Научные сенсации. Еда будущего. (12+)
09.25, 17.20, 03.45 На приёме у доктора Горелова. Инфекция. Новая эра. (12+)
09.55, 17.45, 04.10 Это лечится. Диабет. (12+)
10.20, 22.35 Правила жизни 100-летнего человека. Куба. (12+)
11.15, 01.10 Правила жизни 100-летнего человека. Греция. (12+)
12.05, 19.55, 02.00, 05.35 Большой скачок. Биохинг. (12+)
12.30, 20.25, 02.25 Большой скачок. Запчасти для человека. (12+)
13.55, 21.50 Теледоктор. Главное о здоровье. (12+)
14.45 Правила жизни 100-летнего человека. Италия. (12+)
18.15 Правила жизни 100-летнего человека. Коста-Рика. (12+)

РОССИЯ К
Культура



17.20 «Пешком...»

- 06.30 «Загадочная планета». «Бюро находок»
- 07.25 «НЕ БОЙСЯ, Я С ТОБОЙ!»
- 09.55 Диалоги о животных
- 10.35 Тайны старого чердака
- 11.05 «МОНЕТА»
- 12.35 «Человеческий фактор»
- 13.10 «Страна птиц»
- 13.50 Спектакль «Ревизор»
- 17.05 «Первые в мире»
- 17.20 «Пешком...»
- 17.50 «Парадная хореография Страны Советов»
- 18.35 «Романтика ромansa»
- 19.30 Новости культуры
- 19.45 «ПАСПОРТ»
- 21.25 Ольга Перетятко, Павел Небольсин. «Концерт на бис!»
- 22.55 «КАПИТАН КИДД»
- 00.25 «Страна птиц»
- 01.25 «Искатели»
- 02.10 «Мультфильмы»
- 03.00 Перерыв в вещании

ТВЦ



13.50 «Москва резиновая». (16+)

- 05.50 «БЕГЛЕЦ». (16+)
- 07.25 «ВЫСОТА». (0+)
- 09.05 «ВЫЙТИ ЗАМУЖ ЗА ГЕНЕРАЛА». (16+)
- 11.30 События
- 11.45 «ДЕЛО РУМЯНЦЕВА». (0+)
- 13.50 «Москва резиновая». (16+)
- 14.30 События
- 14.45 «Один весёлый день». (12+)
- 15.55 «ИЩУ ТЕБЯ». (16+)
- 17.55 «ОКНА ДОМА ТВОЕГО». (12+)
- 21.45 «ПРОШЛОЕ УМЕЕТ ЖДАТЬ». (12+)
- 00.20 События
- 00.35 «ПРОШЛОЕ УМЕЕТ ЖДАТЬ». (12+)
- 01.20 «Петровка, 38». (16+)
- 01.30 «ПРИЗРАК УЕЗДНОГО ТЕАТРА». (12+)
- 04.25 «Олег Стриженов. Никаких компромиссов». (16+)
- 05.05 «Александр Пушкин. Главная тайна поэта». (12+)

ТВ-3



00.45 «ЗАКРЫТАЯ ШКОЛА». (16+)

- 06.00 «Мультфильмы». (0+)
- 07.00 Женский журнал ТВ-3. (16+)
- 08.00 «Мультфильмы». (0+)
- 09.00 Секреты здоровья. (16+)
- 09.15 «Мультфильмы». (0+)
- 10.45 «ЦУНАМИ». (16+)
- 12.30 «ТЕСТ НА БЕРЕМЕННОСТЬ». (16+)
- 21.00 «ИМПЕРАТРИЦА КИ». (16+)
- Тогон решает продолжить обучение. Между наложницами и Ки напряжение усиливается. Одна дама оказывается отравлена после настойки императрицы. После чего во дворец съезжаются губернаторы. Начинается расследование.
- 00.45 «ЗАКРЫТАЯ ШКОЛА». (16+)
- Ребята решают осмотреть загадочную комнату. Пока они отсутствуют, пропадают их мобильники и украшения.
- 04.00 «Странные явления». (16+)

ДОМАШНИЙ



06.30 «ИСТЕРЗАННАЯ». (16+)

- 06.30 «ИСТЕРЗАННАЯ». (16+)
- 10.35 «ВТОРАЯ ЖЕНА». (16+)
- 14.50 «В ТИХОМ ОМУТЕ...» (16+)
- 19.00 «РЕАБИЛИТАЦИЯ». (16+)
- Екатерина Михайловна - лучший реабилитолог страны. На приём к Кате стремятся попасть люди, которые отчаялись получить помощь у других специалистов. Однако сама Катерина в юности перенесла сложную травму, которая отключается в ней по сей день. Однажды к ней на приём приходит богатый клиент по имени Влад, в котором Катя сразу же узнаёт человека, сломавшего ей жизнь...
- 23.15 «ИСЧЕЗНОВЕНИЕ». (16+)
- 01.15 «ПРОВИНЦИАЛКА». (16+)
- 04.15 «Настоящая Ванга». (16+)

5-й КАНАЛ

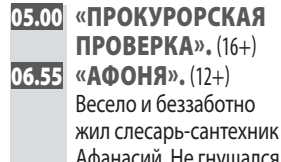

05.00 «ПРОКУРОРСКАЯ ПРОВЕРКА». (16+)

- 06.55 «АФОНЯ». (12+)
- Весело и беззаботно жил слесарь-сантехник Афанасий. Не гнушался левыми заработками, любил выпить, поволочиться за девушками. Так проходил день за днём, но однажды...
- 08.35 03.35 «СПОРТЛОТО-82». (12+)
- 10.25 «КОНТУЖЕННЫЙ». (16+)
- 18.00 «СЛЕД». (16+)
- 00.15 «КАМЕНСКАЯ». (16+)
- 02.05 «АФОНЯ». (12+)
- ★ ЗВЕЗДА
- 07.05 «НОЛЬ-СЕДЬМОЙ МЕНЯЕТ КУРС». (16+)
- 09.00 «Новости недели». (16+)
- 09.25 «Служу России». (12+)
- 09.55 «Военная приемка». (12+)
- 11.30 «Код доступа». (12+)
- 13.15 «По горячим следам». (16+)
- 13.55 «ВИКИНГ-2». (16+)
- 18.00 «Главное». (16+)
- 23.00 «ХРОНИКА ПИКИРУЮЩЕГО БОМБАРДИРОВЩИКА». (12+)
- 00.40 «ВОЕННО-ПОЛЕВОЙ РОМАН». (16+)

ГУБЕРНИЯ ВОРОНЕЖ

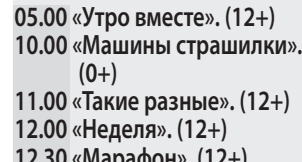

05.00 «Утро вместе». (12+)

- 10.00 «Машины страшилки». (0+)
- 11.00 «Такие разные». (12+)
- 12.00 «Неделя». (12+)
- 12.30 «Марафон». (12+)
- 13.30 «Территория успеха». (12+)
- 14.00 «Понятная политика». (12+)
- 14.15 «ЧАРОДЕЙКА». (12+)
- 16.00 «Просто жизнь». (12+)
- 16.30 «Большие истории малой Родины». (12+)
- 17.00 «Точка.ру». (12+)
- 17.30 «В тени чемпионов». (12+)
- 17.45 «СЕРЕЖКА КАЗАНОВЫ». (16+)
- Учителю истории Жене Касаткину не везет с девушками. Однажды ему в руки попадает волшебный артефакт - серезжка Казановы
- 19.30 «Неделя». (12+)
- 20.00 «Формула здоровья». (12+)
- 20.30 «Современники». (12+)
- 21.00 «КРАСАВИЦА И ЧУДОВИЩЕ». (16+)
- 23.00 «Марафон». (12+)
- 00.00 «Просто жизнь». (12+)
- 00.30 «Точка.ру». (12+)
- 02.30 «Футбол губернии». (12+)
- 03.00 «КРАСАВИЦА И ЧУДОВИЩЕ». (16+)

СПОРТ

- 06.00 Автоспорт. Российская Дрифт серия «Европа». (0+)
- 07.00 14.50 Новости
- 07.05 00.05 Все на Матч!
- 10.10 «ВИРАЖ». (12+)
- 12.15 Хоккей. Россия - Белоруссия
- 14.55 Регби. «Локомотив-Пенза» - «ВВА-Подмосковье» (Монино). 1/4 финала. Прямая трансляция. PARI Кубок России
- 16.55 Футбол. «Атлетико Минеиро» - «Баия». Чемпионат Бразилии
- 19.00 «После футбола»
- 19.55 Футбол. ЦСКА - «Сочи». МИР Российская Премьер-Лига. Прямая трансляция
- 21.55 Футбол. «Премио» - «Флуминенсе». Чемпионат Бразилии
- 00.25 Футбол. «Фламенго» - «Сан-Паулу». Чемпионат Бразилии
- 02.35 Новости. (0+)
- 02.40 Велоспорт. Чемпионат мира. Трансляция из Шотландии. (0+)
- 06.00 12.55 00.40 Регби. Кубок России. 1/4 финала. (0+)
- 07.50 10.00 12.50 15.55 Новости
- 07.55 «Культ спорта». (12+)
- 08.20 «Спортивный интерес». (12+)
- 08.45 18.30 «Вы это видели». (12+)
- 09.40 12.00 18.10 Спецрепортаж. (12+)
- 10.05 11.00 Пляжный волейбол. Чемпионат России. Финал. (0+)
- 12.20 21.50 Здоровый образ. (12+)
- 14.55 02.30 Автоспорт. Российская Дрифт серия «Европа». (0+)
- 16.00 Дартс. Профессиональная лига. (0+)
- 19.30 00.10 Спортивная неделя. Итоги. (12+)
- 20.00 Регби. Кубок России. 1/4 финала. (0+)
- 22.20 Волейбол. Россия - Белоруссия. Ретро-матч. (0+)
- 03.25 Дартс. Профессиональная лига. (0+)
- 05.30 Автоспорт. Чемпионат России по ралли. (0+)

КИНО И СЕРИАЛЫ

- 05.30 «Буба». «Дикие кричереы». «Соник Бум». Мультсериалы. (6+)
- 08.55 «ДОСПЕХИ БОГА». (16+)
- 10.35 «ДОСПЕХИ БОГА-2: ОПЕРАЦИЯ «КОНДОР». (16+)
- 12.45 «ДОСПЕХИ БОГА-3: МИССИЯ «ЗОДИАК». (6+)
- 15.05 «ДОСПЕХИ БОГА: В ПОИСКАХ СОКРОВИЩ». (12+)
- 17.05 «МИЛЛИОН ЛЕТ ДО НАШЕЙ ЭРЫ». (16+)
- 19.00 «АСТЕРИКС И ОБЕЛИКС ПРОТИВ ЦЕЗАРЯ». (12+)
- 21.05 «АСТЕРИКС И ОБЕЛИКС: МИССИЯ КЛЕОПАТРА». (12+)
- 23.10 «УЖАСНЫЕ ИСТОРИИ: ДРЕВНИЕ РИМЛЯНЕ». (16+)
- 01.00 «ГАРРИ И ХЕНДЕРСОНЫ». (12+)
- 02.40 «ДОРОГОЙ ДЖОН». (16+)
- 04.20 «ПИСЬМА К ДЖУЛЬЕТТЕ». (12+)
- 05.30 «Чуч-Мяуч». Мультсериал. (6+)
- 06.55 «Фиксики». Мультсериал. (6+)
- 08.20 «Смешарики». Мультсериал. (6+)
- 10.00, 11.05, 12.05 «МАЖОР». (16+)
- 13.10 «ГОГОЛЬ. НАЧАЛО». (16+)
- 15.15 «ГОГОЛЬ. ВИЙ». (16+)
- 17.00 «ГОГОЛЬ. СТРАШНАЯ МЕСТЬ». (16+)
- 19.00 «СЛУГА ГОСУДАРЕВ». (16+)
- Россия, 2007 г. В ролях: Ольга Арнтгольц, Александр Бухаров, Алексей Чадов, Николай Чиндяйкин
- 21.40 «СИБИРСКИЙ ЦИРЮЛЬНИК». (16+)
- 01.05 «1612». (16+)
- 03.25 «ТАРАС БУЛБА». (16+)

КИНОКОМЕДИЯ

- 01.35 «ИЛЛЮЗИЯ ОБМАНА-2». (12+)
- 04.05 «ДВОЙНЫЕ НЕПРИЯТНОСТИ». (16+)
- 05.40 «ПУЛЕНЕПРОБИВАЕМЫЙ». (12+)
- 07.35 «РОБИН ГУД: НАЧАЛО». (16+)
- 09.40 «НУ, ЗДРАВСТВУЙ, ОКСАНА СОКОЛОВА!». (16+)
- 11.35 «СВАДЕБНЫЙ ПЕРЕПОЛОХ». (16+)
- 13.30 «ЖЕНИХ НАПРОКАТ». (16+)
- 15.35 «ДЕДУШКА НЕЛЕГКОГО ПОВЕДЕНИЯ». (6+)
- 17.20 «ОХОТНИК ЗА ГОЛОВАМИ». (16+)
- 19.30 «ВАСАБИ». (16+)
- 21.15 «БОЛЬШОЙ КУШ». (16+)
- 23.10 «КОРОЛЬ ВЕЧЕРИНОК». (16+)
- 06.25 «ВАСИЛИЙ И ВАСИЛИСА». (16+)
- 08.05 «БАЛЛАДА О ДОБЛЕСТНОМ РЫЦАРЕ АЙВЕНГО». (16+)
- 09.45 «СЕМЬ СТАРИКОВ И ОДНА ДЕВУШКА». (12+)
- 11.10 «ВЕРНЫЕ ДРУЗЬЯ». (12+)
- 13.00 «СТАРИКИ-РАЗБОЙНИКИ». (12+)
- 14.40 «ГАРАЖ». (12+)
- 16.30 «АФОНЯ». (16+)
- 18.05 «БОЛЬШАЯ ПЕРЕМЕНА». (12+)
- 23.00 «МЫ ИЗ ДЖАЗА». (12+)
- 00.40 «ОТПУСК ЗА СВОЙ СЧЕТ». (12+)
- 02.45 «ОСЕНЬ». (12+)
- 04.15 «БРИЛЛИАНТОВАЯ РУКА». (12+)
- 05.50 «НЕ ХОЧУ БЫТЬ ВЗРОСЛЫМ!». (12+)

ФЕНИКС ПЛЮС КИНО

- 08.00, 09.00, 10.00, 11.00, 16.00, 17.00, 18.00, 19.00 «ПОД БОЛЬШОЙ МЕДВЕДИЦЕЙ». (16+)
- 12.00, 20.00, 04.00 «ДАША ВАСИЛЬЕВА. ЛЮБИТЕЛЬНИЦА ЧАСТНОГО СЫСКА-2». (16+)
- 13.00, 21.00, 05.00 «РОДИТЕЛЬСКОЕ ПРАВО». (16+)
- 14.00, 22.00, 06.00 «ЯЩИК ПАНДОРЫ». (16+)
- 15.00, 23.00, 07.00 «НАВИГАТОР». (16+)
- Сериал. Триллер с элементами мистики, Россия, 2011 г. В ролях: Игорь Сивов, Полина Сыркина
- 00.00, 01.00 «ТАТЬЯНИН ДЕНЬ». (12+)
- 02.00, 03.00 «ОБРУЧАЛЬНОЕ КОЛЬЦО». (16+)

СТС LOVE

- 06.00 «Три кота». (0+)
- 08.05 «КУХНЯ». (12+)
- 00.00 Сердца за любовь. (16+)
- 01.20 «Крокодил Гена». Мультфильм. (0+)
- 01.40 «Чебурашка». Мультфильм. (0+)
- 02.00 «Шлапоклад». Мультфильм. (0+)
- 02.15 «Чебурашка идёт в школу». Мультфильм. (0+)
- 02.25 «Соломенный бычок». Мультфильм. (0+)
- 02.35 «Сказка о золотом петушке». Мультфильм. (0+)
- 03.05 «Петя и красная шапочка». Мультфильм. (0+)
- 03.25 «Лесные путешественники». Мультфильм. (0+)
- 03.45 «Приключения кузнечика Кузи». Мультфильм. (0+)
- 04.05 Мультфильмы. (0+)

ПРАВОСЛАВНЫЙ КАНАЛ

- 05.00 День Патриарха. (0+)
- 05.10 Молитвослов. (0+)
- 05.35 «СЫН ПОЛКА». (0+)
- СССР, 1946 г.
- 07.15 В поисках Бога. (6+)
- 07.50 Профессор Осипов. (0+)
- 08.25 Простые чудеса. (12+)
- 09.15 Петербургский ангел. (0+)
- 10.00 Божественная литургия. Прямая трансляция. (0+)
- 12.45 Завет. (6+)
- 13.50 Русский мир. (12+)
- 14.55 Святыни России. (6+)
- 16.25 «АЛЕША ПТИЦЫН ВЫРАБАТЫВАЕТ ХАРАКТЕР». (0+)
- СССР, 1953 г.
- 18.00, 18.35, 19.05 Война и Библия. (16+)
- 19.50 Лето Господне. Изнесение Честных Древ Животворящего Креста Господня. (6+)
- 21.25 Парсуна. С Владимиром Легойдой. (6+)
- 22.25 Щипков. (12+)
- 23.00 Медовый Спас. (0+)
- 23.15 Русский мир. (12+)
- 00.20 День Патриарха. (0+)
- 00.35 Крест. (0+)
- 01.35 «Бесогои». Авторская программа Никиты Михалкова. (18+)
- 02.35, 03.05 Война и Библия. (16+)
- 03.40 Крест. Цикл: Специальный корреспондент с Аркадием Мамонтовым. (0+)
- 04.30 Щипков. (12+)

Православный календарь

13 августа
Неделя 10-я по Приходсвятнице. Глас 9.
Предпразднство Протисшествия Честных Древ Животворящего Креста Господня.
Прав. Евдокима Каппадокиянина.



Мц. Иулитты. Свт. Германа, еп. Осерского. Прмч. Дионисия Ватопедского (Конст.). Сщмч. Вениамина, митр. Петроградского и Гдовского, и иже с ним убиенных сщмч. архим. Сергия и мчч. Юрия и Иоанна. Мчч. Максима. Сщмч. Владимира пресвитера, Сщмч. Иоанна пресвитера, св. Константина исп., пресвитера, мц. Анны и св. Елисаветы исп.

Поста нет. Заговенье на Успенский пост.
«И во время совершения греха, и прежде совершения, и после совершения наша совесть является суровым обвинителем». Свт. Иоанн Златоуст

МУЗЫКА

- 05.00 Караокинг. (16+)
- 07.35 Плейлист. (16+)
- 08.30 Тееп чарт. (16+)
- 09.00 Очень Караокен. (16+)
- 09.30 Полчаса на себя. (16+)
- 10.00 Плейлист. Лето. (16+)
- 11.00 Юмор FM чарт. (16+)
- 12.00 Хит-Сториз. (16+)
- 12.35 Лига клипов. (16+)
- 13.00 Хиты по-русски. (16+)
- 14.00 Моя волна. (16+)
- 15.00 Приехали! (16+)
- 15.30 Плейлист. (16+)
- 16.00 Яндекс.Музыка чарт. (16+)
- 17.00 Топ-30. Русский плейлист недели. (16+)
- 19.00 Золотые хиты МУЗ-ТВ. Лучшие! (16+)
- 23.30 Муз'итив. (16+)
- Музыкальный нон-стоп самых актуальных хитов.
- 01.00 Караоке хит. (16+)
- 02.00 Ловец слов. (16+)
- 03.00 Караокинг. (16+)

Уважаемые читатели, мы предлагаем вашему вниманию детектив-загадку. Внимательно прочитав его, вы сможете сами найти решение. Для этого вам предстоит включить свою смекалку на полную.

Накануне отпуска Петровичу досталось очень неприятное дело, которое грозило затянуться. А уходить в отпуск с незакрытыми делами Петрович не любил, поэтому это его очень беспокоило.

В который раз перечитывал он показания потерпевшего и свидетелей, и все никак не находил ни одной зацепки, которая могла бы указать на злодея. А заключалось дело в следующем: из домашнего сейфа одного видного бизнесмена пропало кольцо с редким бриллиантом. Бизнесмен собирался подарить кольцо старшей дочери на свадьбу, которая должна была состояться то ли через неделю, то ли через две. Огорчению бизнесмена не было границ: он уже обзвонил все возможные инстанции, умолял и про-

Накануне свадьбы



зил – но дело не двигалось.

Расследование осложнялось упорным нежеланием банкира признать, что кольцо взял кто-то из домашних – жена или одна из трех его дочерей, больше ни у кого доступа к сейфу не было.

– Жене это кольцо совсем ни к чему, у нее тьма своих побрякушек, лучше и дороже. А девочкам я его даже не показывал! – кипятился он.

– Ваши дочери не знали, что вы собрались да-

вить одной из них редкий бриллиант? – не поверил Петрович.

– Знали, что подарком будет кольцо, – ответил банкир. – Знали, что дорогое, но какое именно – не знали. Я хотел сделать такой сюрприз, чтоб все удивились, не только невеста.

– Ну хорошо, – сказал Петрович. – Мне нужно еще раз поговорить с вашими дочерьми. Если и сейчас ничего не получится, получите страховку и ищите новый подарок, пока не поздно. Я вызову

всех троих на завтра, только на разное время.

На следующий день первой пришла младшая дочь банкира Елена. Она спокойно и сдержанно ответила на все вопросы Петровича:

– Да, я знала, что папа хочет подарить Маше на свадьбу дорогое кольцо. Нет, я его не видела. Папа привез его из Эмиратов месяц назад и сразу убрал в свой сейф. Разумеется, доступ к сейфу есть у всех, ведь мы живем в одной квартире. Сейф стоит в папиной комнате, которая никогда не закрывается. Ну, только если к папе приходят по делу. И код легко подобрать: папа не скрывает, что это дата одного из наших дней рождения. Но я не брала кольцо, я люблю свою сестру и желаю ей счастья.

Второй была средняя дочь Наталья.

– Не брала я это кольцо, зачем мне? Да, доступ к сейфу есть у всех, и код подобрать несложно. Я не знаю, кто мог взять это чертовое кольцо, у нас постоянно кто-нибудь быва-

ет. Может, это домработница взяла? Вы у нее спрашивали? А мне Машкино кольцо совсем не нужно, мне папа еще лучше купит, вот с таким сапфиром, – и показала, каким огромным будет в ее кольцо сапфир. – И вообще, надоело мне к вам ходить, у меня сессия на носу!

Старшая дочь Мария едва не плакала:

– Это все так ужасно... У меня свадьба через неделю, а папа так переживает! И шут бы с этим несчастным кольцом, мне папу жалко! Да, мы все периодически заходим в папину комнату, и сейф открыть не проблема. Но это никому не нужно, папа хранит там только бумаги. И кольцо – вот это еще было... Нет, я его не видела. А теперь уже и видеть не хо-

чу. Скорей бы это все кончилось!

Все время, пока дочери беседовали с Петровичем, банкир ждал их в коридоре. Когда вышла последняя, он буквально ворвался в кабинет.

– Ну что? Убедились?! Мои девочки не могли сделать это! Не могли!

– Увы, – Петрович взглянул на банкира с сочувствием. – Вынужден вас огорчить: кольцо взяла одна из ваших дочерей. И я знаю, которая. Вот только почему она это сделала, я вам сказать не могу – не знаю.

Петрович рассказал банкиру о своих разговорах с его дочерьми и о том, какие выводы он из этих разговоров сделал. Банкир выслушал его очень внимательно, немного подумал и сказал:

– Да, вы правы, к сожалению. Я прошу вас закрыть дело, мы уж теперь сами разберемся.

Виктория АНДРЕЕВА



Какая из дочерей банкира взяла кольцо?

Ответ читайте в следующем номере «Телека».

Ответ на загадку в № 30: Петрович задержал эксперта: во-первых, он не мог знать, что сейф открыт ключами, во-вторых, заранее придумал себе алиби, хотя о времени кражи тоже знать не мог.

Рис. Ирина Световой

НАШ КАЛЕНДАРЬ С 7 ПО 13 АВГУСТА

ЭТОТ ДЕНЬ В ИСТОРИИ

7 АВГУСТА

В 1565 году первопечатник Иван Фёдоров и его помощник Пётр Мстиславец приступили к изданию «Часовника».

В 1803 году началось русское кругосветное плавание И.Ф. Крузенштерна и Ю.Ф. Лисянского.

В 1941 году летчик Виктор Талалихин в ходе Великой Отечественной войны впервые совершил ночной воздушный таран.

8 АВГУСТА

В 1899 году Альберт Маршалл запатентовал холодильник.

9 АВГУСТА

В 1988 году в Ленинграде установлен памятник «Колокол Мира».

10 АВГУСТА

В 1675 году началось строительство Гринвичской обсерватории.

11 АВГУСТА

В 1337 году Преподобный Сергей Радонежский основал монастырь, впоследствии ставший Троице-Сергиевой лаврой.

В 1959 году в Москве открыт международный аэропорт Шереметьево.

В 1973 году в СССР начался показ фильма «Семнадцать мгновений весны».

12 АВГУСТА

В 1851 году портной Зингер запатентовал усовершенствованную швейную машинку.

В 1981 году компания IBM выпустила первый персональный компьютер.

13 АВГУСТА

В 1928 году в Лондоне в эфир вышла первая в мире цветная телепередача.

ИМЕНИННИКИ

НЕ ЗАБУДЬ ПОЗДРАВИТЬ

7 АВГУСТА. Александр, Анна, Макарий.

8 АВГУСТА. Ермолай, Сергей.

9 АВГУСТА. Анфиса, Иоанн, Николай, Платон.

10 АВГУСТА. Анастасия, Василий, Елена, Павел, Прохор.

11 АВГУСТА. Алексей, Анатолий, Даниил, Михаил.

12 АВГУСТА. Ангелина, Валентин, Максим.

13 АВГУСТА. Вениамин, Владимир, Елисавета, Константин, Юрий.

ПРАЗДНИКИ

НЕ ЗАБУДЬ ОТМЕТИТЬ

7 АВГУСТА ■ День Службы специальной связи и информации ФСО России ■ День профессионального оратора

8 АВГУСТА ■ Международный день офтальмологии ■ День альпиниста

9 АВГУСТА ■ Всемирный день книголюбов

■ День воинской славы России – День победы русского флота под командованием Петра I над шведами у мыса Гангут (1714 г.)

12 АВГУСТА ■ День Военно-воздушных сил (День ВВС) России ■ Международный день молодежи ■ День физкультурника

13 АВГУСТА ■ День строителя

■ Международный день левшей

НАРОДНЫЕ ПРИМЕТЫ

На Силу от земли берут силу

По погоде в день Анны Летней, 7 августа, судили о том, какой будет зима: какова погода до обеда – такова зима до декабря, какова погода после обеда – такова зима после декабря.

8 августа считалось Ермолаевым днем. В этот день обращали внимание на водоемы: агрессивное поведение мух и прыжки лягушек вдоль берега говорили о приближающемся дожде.

Стреготание кузнечиков 9 августа, в день Пантелеймона, сулило сухую и ясную погоду в ближайшее время.

10 августа, в день Прохора-Пармены, было принято следить за утренним туманом над озером или рекой: туман по воде стелется – погода будет хорошая, а если вверх

поднимается – будет дождь.

Если на Калинин, 11 августа, выдается теплая погода, то и в начале сентября будет тепло.

Про 12 августа, на Силуна и Силу, в народе говорили: «На Силу от земли берут силу». В этот день смотрели на рябину: много ягод поспело – осень будет ранней и дождливой, а зима – холодной.

13 августа, в Евдокимов день, наблюдали за туманом. Быстро рассеивающийся утренний туман предвещал ясную погоду, а густой над лесом – богатый урожай грибов.

– Ты знаешь правила питания?

– Конечно. Вкусное съешь сам, полезным поделись с другом, а врагу отдай муть посуду.



СОЛНЦЕ (ВОСХОД/ЗАХОД) ФАЗЫ ЛУНЫ

7 августа Восход: 4 ч. 42 м. Заход: 20 ч. 16 м. Долгота дня: 15 ч. 34 мин.

Убывающая Луна в знаке Тельца

8 августа Восход: 4 ч. 44 м. Заход: 20 ч. 15 м. Долгота дня: 15 ч. 31 мин.

Убывающая Луна в знаке Тельца

9 августа Восход: 4 ч. 45 м. Заход: 20 ч. 13 м. Долгота дня: 15 ч. 28 мин.

Убывающая Луна в знаке Близнецов

10 августа Восход: 4 ч. 47 м. Заход: 20 ч. 11 м. Долгота дня: 15 ч. 24 мин.

Убывающая Луна в знаке Близнецов

11 августа Восход: 4 ч. 48 м. Заход: 20 ч. 10 м. Долгота дня: 15 ч. 22 мин.

Убывающая Луна в знаке Близнецов

12 августа Восход: 4 ч. 50 м. Заход: 20 ч. 08 м. Долгота дня: 15 ч. 18 мин.

Убывающая Луна в знаке Рака

13 августа Восход: 4 ч. 51 м. Заход: 20 ч. 06 м. Долгота дня: 15 ч. 15 мин.

Убывающая Луна в знаке Рака

ТЕЛЕК Черноземье

Газета «Телек Черноземье». Зарегистрирована Федеральной службой по надзору в сфере связи, информационных технологий и массовых коммуникаций. (Роскомнадзор) Свидетельство ПИ № ФС 77 - 77731 от 29.01.2020 г. Издаётся с ноября 2015 года.



Учредитель, редакция и издатель: ООО «Издательская группа «КАРДОС»
Генеральный директор ВАВИЛОВ А.Л.
Адрес редакции: 127018, Россия, г. Москва, ул. Полковая, д. 3, стр. 4.
e-mail: telek@kardos.ru
Адрес издателя: 111675, Россия, г. Москва, ул. Святоозерская, д.13, этаж 1, пом. VII, ком. 4, офис 4.

Главный редактор БАКЛАНОВ О.С.
Тел. 8-495-580-95-77

Зам. главного редактора ЯШКОВА А.А.

Региональный редактор ЖУЧКОВА С.С.

Биль-редактор ТЮТЧЕВА Л.В.

Заместитель генерального директора по дистрибуции ЗАВЬЯЛОВА О.А.

Тел. 8-495-937-95-77, доб. 220,

e-mail: distrib@kardos.ru

Менеджер по подписке ГРИШИНА И.А.

Тел. (495) 937-95-77, доб. 237,

e-mail: distrib@kardos.ru

Заместитель генерального директора по рекламе и PR ДАНДЫКИНА А.Л.

Ведущий менеджер по работе с рекламными агентствами ЖУЙКО О.В.

Телефон: +7 (495) 937-95-77, доб. 273

Ведущий дизайнер: Немыкин Н.Н.

Телефон департамента рекламы:

+7 (495)-792-47-73, e-mail: reklama@kardos.ru

Газета печатается в городах: Москва, Санкт-Петербург, Воронеж

№ 31 (404).

Дата подписания в печать: 01.08.2023 г. Дата производства: 01.08.2023 г. Дата выхода в свет: 02.08.2023 г. Тираж 44 810 экз.

Отпечатано в ООО «Прайм Принт Воронеж» (ООО «ПТВ»), 394026, Россия, г. Воронеж, проспект Труда, 48л. Тел.: +7(473) 246-52-70

Заказ 5999. Выходит в Белгородской, Воронежской, Курской, Липецкой, Орловской и Тамбовской областях.

Тираж этого номера 847 440 экз.

Рекомендованная цена в розницу 30 рублей. Еженедельная семейная газета для читателей 12+

Использованы фото «Shutterstock/FOTODOM»

Объем 3 п.л. Сайт газеты www.telek.kardos.media

Подписной индекс П2912 в каталоге «Почта России» и на сайте https://podpiska.pochta.ru

Редакция не несет ответственности за достоверность содержания рекламных материалов.

Копирование без указания источника запрещено.

Мечтаете о хорошем урожае капусты, чтобы и на зиму заквасить, и до весны в погребе сохранить?

Читайте ответы опытных огородников на важнейшие вопросы о выращивании этой культуры. Они помогут избежать ошибок в уходе за любимым овощем и получить крепкие и лежкие кочаны!

Как подготовить почву для посадки?

Капуста требовательна к почве, на непригодной почве урожая вы не дождетесь! Корневая система капусты поверхностная и слаборазвитая, поэтому ей нужна рыхлая почва, способная хорошо пропускать влагу и воздух. Обеспечить почве рыхлость, воздухо- и влагопроницаемость поможет внесение под посадку будущего урожая компоста или перепревших опилок. Культура абсолютно не выносит кислую почву (используйте специальные тесты для определения pH – они продаются в садовых центрах). На кислых почвах капуста болеет килой и грибковыми заболеваниями. Для раскисления используйте мел, гашеную известь, доломитовую муку или золу, лучше это делать с осени.

Капустные премудрости

В вопросах и ответах



Какие понадобятся подкормки?

Капуста – культура весьма «прожорливая». Весной обязательно включите в ее меню азотные подкормки (коровяк, травяные бродилки и т.п.) для наращивания листовой массы и фосфорные удобрения (зольный настой, суперфосфат по инструкции) для развития корневой системы и получения плотных кочанов. В период созревания урожая переходите на калийный корм (зола, гумат калия, монофосфат калия или калий сернокислый): если капуста недополучит калий в период созревания, качество и лежкость урожая будут желать лучшего. Не забывайте на протяжении всего периода развития подкармливать капусту составами с микроэлементами по листу – культура требовательная к бору, молибдену и ряду других микроэлементов.

Что делать, если не завязывается кочан?

Первая причина может крыться в том, что капусте не хватает питательных веществ. Начните давать усиленную подкормку, не менее 2 л в неделю, увеличьте поливы, и положение должно улучшиться. Еще капуста плохо вяжет кочаны в условиях недостаточной освещенности: если она растет в тени, урожая вы не дождетесь! Избыток азота – еще одна причина плохой завязываемости кочанов. Не превышайте нормы азотных подкормок, азот давайте только вместе с калием.

Когда нужно убирать урожай?

Кочаны раннеспелой капусты можно убирать уже в конце июня, а позднеспелые сорта остаются на грядках до первых заморозков.



Аист потерял ребёнка над капустным полем. Вдвойне обидно: мало того, что потерял, так ещё и у конкурентов...



Как поливать?

Одно из главных требований в плане ухода – достаточная влажность воздуха и почвы. При этом важно поливать капусту под корень нагретой на солнце водой. Если погода жаркая и сухая, капусту можно поливать дождеванием прямо по листу. Стоит следить, чтобы почва под кочанами была умеренно влажная, но не превращалась в болото – это приведет к плохой завязываемости кочана.

Как бороться с вредителями?

Крестоцветная блошка проедает на капустных листьях маленькие дырочки, а рассаду может съесть подчистую! Бабочка-капустница откладывает яйца, из которых выводятся личинки, поедающие капустный лист. Поможет укрытие из нетканого материала или обработки «Битоксибациллином» (у него короткий период ожидания). Если гусениц очень много, используйте инсектицид «Герольд». Это препарат с уникальным механизмом действия против гусениц, который надежно защитит ваш огород от гусеничного нашествия. Против тли отлично работает «Фитоверм».

Обязательно ли выбирать солнечные участки?

Освещенность солнечными лучами на протяжении 13-15 часов в сутки необходима капусте для нормального самочувствия. Если капуста растет в тени, она сформирует много листочков, но сложить их в тугий кочан не сможет. Исключение – солнечные южные регионы, где рассеянная тень деревьев, спасающая капусту от палящих лучей после полудня, приносит только пользу.

Нужно ли окучивать посадки?

Специалисты считают, что капусту стоит окучивать два раза за сезон: в первый раз – приблизительно через три недели после посадки, во второй – еще через 21 день. Эта процедура обеспечит профилактику черной ножки, предотвратит полегание и гниение кочанов. Окучивание рекомендуется проводить после полива или дождя.

Что делать, если нет возможности поливать часто?

Если вы дачник выходного дня, позаботьтесь о слое мульчи под капустными посадками. Подушка из скошенной травы толщиной 10 см позволит надолго сохранить почву влажной. Не забывайте добавлять мульчу по мере ее оседания.

КАК САДОВОД САДОВОДУ

Как избавиться от слизней на участке?

Кажется, слизни могут съесть в огороде абсолютно весь урожай, до которого дотянутся. Как умерить аппетиты брюхоногих и дать им отпор?

Механический сбор

В сухих местах обильно увлажните почву, разложите доски (кору деревьев, фанеру и т.п.). Слизни заползут туда в поисках влаги, вы сможете уничтожить спрятавшихся, ловушки перенести на другое место.



Использование спецсредств

Препараты «Экокиллер», «Стопулит», «Феррамол» безвредны для людей и животных, но слизней уничтожают без следа.

Отпугивание

Дорожки, междурядья и землю вокруг растений можно посыпать песком, древесной золой, свежим хвойным опадом, гашеной известью или сухой горчицей. Это вредители не любят, таких мест избегают.

Приманивание

Кукурузная мука – смертельное лакомство для слизней. Муку пересыпают в банку и укладывают набок. С утра убирают попавших на приманку вредителей.

Опудривание

Посыпьте растения, на которые нацелились слизни, золой через марлевый мешочек. Золу можно заменить перцем или горчицей.

Чем мы, люди, отличаемся от остальных обитателей нашей планеты?

Без сомнения, возможностями адаптации! Человек может приспособиться практически любые условия на пользу себе. Мы призываем вас использовать этот дар на полную катушку. Например, летние деньки вполне подходят для желанного похудения.

Летние подсказки для стройности



Плавание с продолжением

Будь то ближайшая речка, или пруд, или южное море – в жаркий день они всегда охладят, добавят тонуса, взбодрят, не говоря о том, что 300 ккал израсходуются всего за полчаса спокойного плавания. Привыкнув регулярно плавать летом, вы оцените появившийся тонус мышц, хорошее настроение, отличное самочувствие. И осенью останется просто перенести эту сформировавшуюся привычку в ближайший бассейн.

Детали Потеем и хуедем?

На самом деле это не совсем так. Главное назначение пота – охлаждение тела. То, что при сильном потении мы становимся легче, это факт. Но пот на 99% состоит из воды, и как только мы попьем, вес вернется. Поэтому не стоит ходить на тренировки в термоодежде, а также подолгу сидеть в бане или сауне. Худеть за счет обезвоживания – ненадежный и вредный способ.

Экспедиции на природе

А почему бы и нет, если это не в жаркий полдень под солнцем и не гастрономический культпоход? Совершенно чудесно для похудения напиться духовной пищей (в это время вырабатывается дофамин – гормон радости и удовольствия, который, в свою очередь, увеличивает внутреннюю энергию, мотивацию и дает чувство спокойствия и уверенности).

Ходьба в приятной обстановке

Зачастую привычные вещи кажутся простыми, а потому малоэффективными. Ходить для нас – очень естественный процесс, но при этом значимый при похудении. Так, если в течение часа просто лежать, то вы потратите не более 70 ккал. Если будете сидеть – не более 100 ккал. А пройдясь бодрым шагом, вы израсходуете порядка 350 ккал за час. Согласитесь, довольно значимое количество. А если вы по натуре жаворонок и рано встаете, можно попробовать легкие утренние пробежки, когда не жарко и нет шума и суеты вокруг. Хорошее начало дня стройности. При чем тут лето? Просто летом вводить привычку утренних пробежек и прогулок не в пример приятнее.

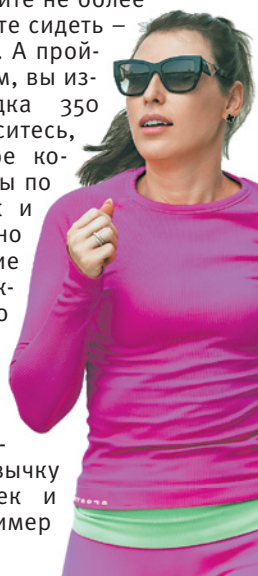

Подготовила Татьяна МИХАЛЁВА

Мнение специалиста

Следим за термометром

За советами по летней похудательной активности мы обратились к тренеру Елене Рощупкиной. – Как строить план тренировок летом, если хочется похудеть?



– Так же, как и в другое время года: силовые тренировки должны быть в приоритете. Несмотря на то что кардиотренировки лучше сжигают жир, чтобы кожа после похудения не обвисла, а подтянулась и стала более упругой, необходимы силовые нагрузки. Они увеличивают мышечную массу, что также способствует сжиганию калорий.

Для ускорения процесса можно добавить еще и кардио: бег, велосипед, плавание и т.д. Либо чередовать нагрузку: день – силовая, день – кардио по 30–60 минут, либо сделать кардио сразу после силовой на 15–20 минут – этого будет вполне достаточно. Нагрузку важно повышать постепенно, увеличивая интенсивность и продолжительность тренировок.

– При какой температуре воздуха лучше не тренироваться?

– Если на улице больше +30 градусов, то это уже небезопасно для занятий спортом. В жару организм перегревается, поэтому значительно увеличивается нагрузка на сердечно-сосудистую систему. Если же вы легко переносите жару, то во время тренировки можно сбавить нагрузку, уменьшив веса и количество повторений.

Фото из личного архива Елены Рощупкиной www.shutterstock.com

НА ДОСУГЕ



Найди 10 отличий Заряжаемся здоровьем на природе

Не вызывает сомнения, что пребывание на природе дарит нам хорошее настроение. А ещё на природе можно зарядиться энергией, позитивом. И здоровьем – если сделать зарядку.

Ответы: Цвет кроны дерева слева, облако за деревом, цвет чехла от коврика, прищипка дерева справа от группы, группа деревьев, группа деревьев, группа деревьев, группа деревьев, группа деревьев, группа деревьев.

ДОМАШНИЙ ПОВАР
КУХНИ НАРОДОВ МИРА
№ 5/2023
Ужины со всего света

НОМЕР БОГАТО ИЛЛЮСТРИРОВАН. ПРЕДСТАВЛЕНЫ ЛУЧШИЕ РЕЦЕПТЫ!

- ✔ Более 100 рецептов самых популярных национальных блюд в каждом номере.
- ✔ Каждый рецепт имеет информацию о калорийности и количестве персон.
- ✔ Советы по приготовлению.
- ✔ Рассказы о том, как эти блюда появились и какими стали в наши дни.
- ✔ Секреты национальных приправ.
- ✔ Подробности выбора посуды для приготовления и подачи национальных блюд.

12+ РЕКЛАМА

НОМЕР В ПРОДАЖЕ С 4 АВГУСТА! СПРАШИВАЙТЕ В КИОСКАХ, СУПЕРМАРКЕТАХ И ПОЧТОВЫХ ОТДЕЛЕНИЯХ

ЗАКАЗЫВАЙТЕ НЕ ВЫХОДЯ ИЗ ДОМА НА САЙТАХ:

OZON
ozon.ru¹

WILDBERRIES
wildberries.ru²



На сайте маркетплейса наберите в поисковой строке полное наименование: Журнал Домашний повар

¹ ООО «Интернет решения». 123112, г. Москва, Пресненская наб., д. 10, эт. 41, пом. I, комн. 6. ОГРН 1027739244741. ² ООО «Вайлдберриз». 142181, МО, г. Подольск, д. Коледино, территория Индустриальный парк «Коледино», д. 6, стр. 1. ОГРН 1067746062449

Кухонный фартук: быстро шьем, красиво носим!

Кухонный фартук – не только незаменимый атрибут любой хозяйки, но и стильный, модный и современный аксессуар.

Он помогает создать уют и настроение для своей обладательницы. Стоит его надеть, и сразу мысленно настраиваешься на творческий процесс приготовления еды, при этом красиво выглядишь. Сам же процесс становится безопаснее и комфортнее.

Вспоминая школьные уроки

Наверное, многие хозяйки помнят, что создание кухонного фартука – это, пожалуй, первая их настоящая швейная работа в школе. И это неспроста! Ведь шить фартук совсем не сложно, даже если шитье – не ваше призвание, поэтому давайте приступать к работе!

Для начала определимся с выбором ткани для фартука. От того, насколько правильный выбор вы сделаете на данном этапе, будет зависеть функциональность данного аксессуара. В зависимости от состава, можно выбрать тефлоновую ткань, которая достаточно часто используется для пошива фартука, так как не промокает и не впитывает пятна. Можно оставить свой выбор и на натуральных тканях: лен, плотный хлопок, рогожка. Стирать такие фартуки придется чаще, зато за счет своего натурального состава они очень комфортны в носке.

Что касается цвета, лучше отдать предпочтение тканям с рисунком или темным тонам. Пятна на таких тканях будут менее заметны, чем на светлых или однотонных.

НА ЗАМЕТКУ

Можно даже сшить новый фартук из своих старых джинсов, выбрав для отделки разноцветную или контрастного цвета ткань.

быстро шьем, красиво носим!

РАСКРОЙ ДЕТАЛЕЙ

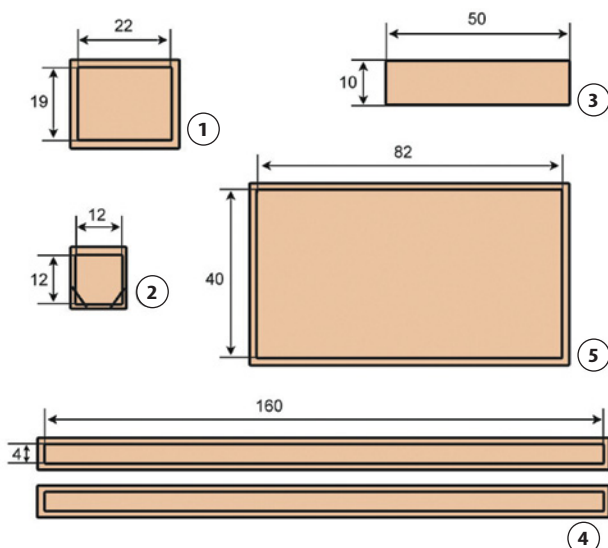

После того как ткань выбрана, начинаем раскраивать детали будущего фартука. Более опытные мастерицы могут не вырезать детали из бумаги в натуральную величину, а выкраивать сразу на ткани. Тем же хозяйкам, которые редко берут в руки иглу, лучше сначала сделать бумажные заготовки, а затем обвести их на ткани, предварительно приколов портновскими булавками.

1 Нагрудник с кармашком.

Прямоугольник размером 19*22 см + припуски на обработку швов – с каждой стороны по 1,5 см. Он будет выполнять роль нагрудника. Чтобы придать большую функциональность фартуку, выкраиваем кармашек для нагрудной части. Нам понадобится квадрат размером 12*12 см + припуск 1,5 см сверху, с остальных сторон по 0,5 см. Можно подвернуть внутрь нижние уголки, чтобы получился шестиугольник.

2 Лямочка на шею и пояс.

Вырезаем полоску длиной 49 см и шириной 10 см. Она будет удерживать фартук сверху. Для пояса выкраиваем две одинаковые детали длиной 156 см и шириной 4 см. С каждой стороны также оставляем припуски по 1,5 см.

3 Сам фартук.

Выкраиваем последнюю, самую большую деталь. Ее длина составляет 82 см, ширина 40 см. Не забываем про припуски по 1,5 см с каждой стороны.

СБОРКА ИЗДЕЛИЯ

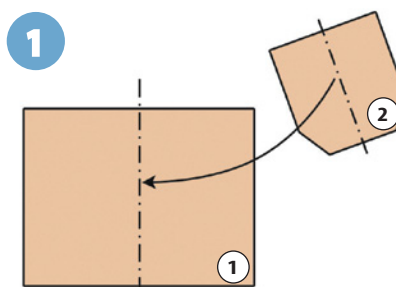

Если у вас есть швейная машинка, то процесс пойдет быстрее. При ее отсутствии пошив фартука займет чуть больше времени, но результат вас порадует не меньше. Сначала пришиваем кармашек на нагрудную часть фартука. Верхнюю часть дважды подгибаем и прошиваем, а оставшиеся стороны заутюживаем внутрь по периметру на 0,5 см и пришиваем к нагруднику.

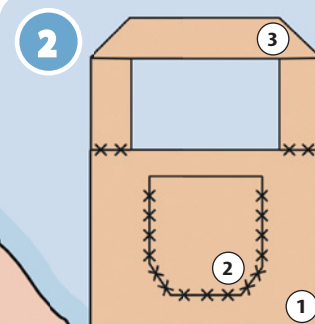

Чтобы фартук надежно держался на шее, сверху пришьем лямочку. Складываем вдоль полоску ткани, чтобы лицевая сторона оказалась внутри, и прострачиваем с узкой и широкой сторон. Выворачиваем ее и отстрачиваем по периметру. Завязка готова, пришиваем ее к фартуку.

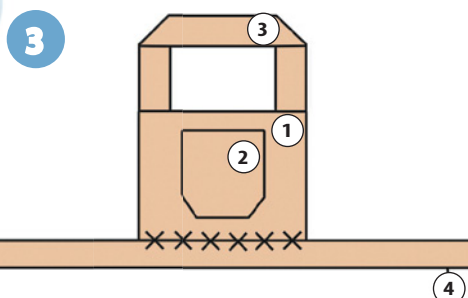

Зутюживаем обе детали пояса со всех сторон по 1,5 см. Находим середину одной из деталей и отмечаем ее булавкой, надсечкой или маркером для ткани. Находим середину нагрудной части. Соединяем эти середины лицом друг к другу и прошиваем.

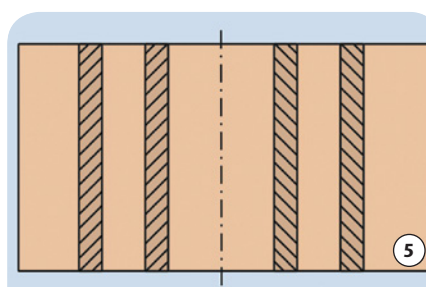

Далее раскладываем перед собой самую большую деталь передника. Находим середину детали и отмечаем. Закладываем складки в разные стороны относительно центра. После того как мы заложили складки, его верхняя сторона должна составить 44 см.

Обрабатываем боковые края и нижнюю часть передника. Для этого дважды подгибаем края на изнаночную сторону и прострачиваем. Теперь соединяем между собой лицом к лицу нижнюю часть пояса с верхней частью передника, где заложены складки. Прошиваем.

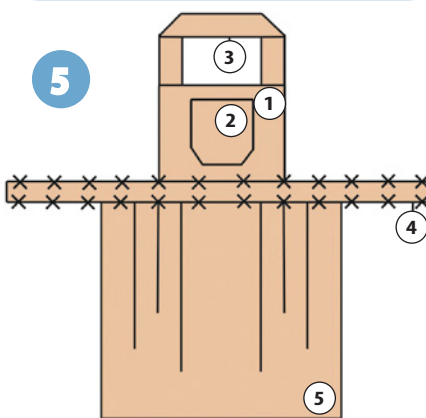

Осталась еще одна деталь пояса с заутюженными краями. Переворачиваем фартук изнаночной стороной к себе. Заутюживаем все края пояса к центру пояса. Накладываем оставшуюся деталь, чтобы закрыть все срезы, и прошиваем по периметру.

По желанию можно декорировать фартук аппликацией, кружевами или пуговицами. Главное, чтобы они сочетались и дополняли образ.

Осталось отутюжить обновку и пользоваться с удовольствием!

Подготовила
Светлана СИДОРЧУК



Современные молодые семьи стараются сразу поселиться отдельно от родителей, в старину же несколько поколений жили под одной крышей. Уходят и забываются привычные в прошлом именованья членов семьи: кто кому кем приходится. Давайте вспомним, как называли близких людей сто лет назад.

Традиции в семье: кто кому кем приходится



1 Братанна по терминам кровного родства приходится дочерью брату. А кто такой братан?

- а) Двоюродный брат.
- б) Сын племянника.
- в) Каждый из сыновей одних родителей.

2 Брат и сестра мужа – деверь и золовка. А как называли брата и сестру жены?

- а) Свояк и невестка.
- б) Кузен и кузина.
- в) Шурин и свояченица.

3 Дедушка и бабушка – это отец и мать отца или матери. А как называют дядю отца?

- а) Двоюродный дед.
- б) Кум. в) Сват.

4 У восточных славян слов, определяющих отношения по родству, было много. Дядя по отцу назывался стрый. А кто такая сыновница?

- а) Племянница по брату.
- б) Тетя по мужу.
- в) Бабушка по жене.

5 Бывают случаи, когда семьей становятся неродные по крови люди, например, вдова выходит замуж, имея своих детей. Все мы знаем, что неродную мать называют мачехой. А как называют неродных между собой детей?

- а) Единоутробные братья и сестры.
- б) Сводные братья и сестры. в) Молочные братья и сестры.

6 Со времён царей и до сегодняшнего дня существует название кровных родственников, которые рождены в браке между членом царской семьи с лицом не равного царскому происхождению и не имеют права на престолонаследие. Они называются...

- а) Бастарды. б) Сколотные дети. в) Морганатические дети.

7 Сегодня слова «близкие» и «родственники» стали синонимами. А в старину близкими считали только родню по жене, а по мужу – только родственниками. А как называли человека, происходящего по рождению от какого-то рода, по отношению к своим предкам?

- а) Потомок. б) Предок. в) Пращур.

8 Во времена родового строя, чтобы избежать кровосмешения, в жены брали девушек из соседних родов, которые были «невесть кто», то есть незнакомые. Какое слово для обозначения родственных связей сложилось из этого определения?

- а) Невеста. б) Невестка.

9 Дедич – так звали прямого наследника по деду. Дедина – тётка по дяде. А кто такой дщериц?

- а) Племянник по тетке.
- б) Внук по тетке.
- в) Сын племянника по тетке.

10 Название этой новой родственницы иногда связывают со словом «зло». Золовка часто ревнует брата к молодой жене. И как только в народном фольклоре ни называют золовку: и «змеиной головкой», и «колотовкой»... А на самом деле название это произошло от участия сестры жениха в старинном обряде. О каком обряде речь?

- а) Надевания повойника невесте. б) Золования – посыпания невесты золой из печки после венчания. в) Вышивания золотом кики для жены брата.

11 Народ отметил отношения в семье и степени родства пословицами и поговорками: «У тётки баловень племянник, а у дяди племянница», «От доброго дерева добрый и плод», «Какой дуб, такой клин, какой отец, такой сын», «Без рода хоть с моста в воду», «Своя родня по сапогам видна»... Продолжите эту: «Чтобы вкусно есть и пить...»

- а) ...тещу надобно любить». б) ...жену надобно любить». в) ...отца надобно любить».

ОТВЕТЫ

1-а. Двоюродный брат. 2-в. Шурин и свояченица. 3-а. Двоюродный дед. 4-а. Племянница по брату. 5-б. Сводные братья и сестры. 6-в. Морганатические дети. 7-а. Потомок. 8-б. Невестка. 9-а. Племянник по тетке. 10-б. За участие в обряде золования. 11-а. «Чтобы вкусно есть и пить, тещу надобно любить».



- Вышний Волочек 104,5 FM
- Губкин 104,0 FM
- Задонск 103,9 FM
- Липецк 97,9 FM
- Москва и область 100,9 FM
- Мосолово 101,0 FM
- Орёл 95,6 FM
- Осташков 99,4 FM
- Ржев 102,4 FM
- Рязань 102,5 FM
- Смоленск 88,4 FM
- Старый Оскол 104,0 FM
- Тверь 89,4 FM

ДОСТУПНО
ОНЛАЙН
RADIOVERA.RU
СОЦИАЛЬНАЯ РЕКЛАМА

ЧИТАЕМ ВОСКРЕСНОЕ ЕВАНГЕЛИЕ

«...и отрок исцелился в тот час»

Когда они пришли к народу, то подошел к Нему человек и, преклоняя пред Ним колени, сказал: Господи! помилуй сына моего; он в новолуния беснуется и тяжко страдает, ибо часто бросается в огонь и часто в воду, я приводил его к ученикам Твоим, и они не могли исцелить его. Иисус же, отвечая, сказал: о, род неверный и развращенный! доколе буду с вами? доколе буду терпеть вас? приведите его ко Мне сюда. И запретил ему Иисус, и бес вышел из него; и отрок исцелился в тот час. Тогда ученики, приступив к Иисусу наедине, сказали: почему мы не могли изгнать его? Иисус же

сказал им: по неверию вашему; ибо истинно говорю вам: если вы будете иметь веру с горчичное зерно и скажете горе сей: «перейди отсюда туда», и она перейдет; и ничего не будет невозможного для вас; сей же род изгоняется только молитвою и постом. Во время пребывания их в Галилее, Иисус сказал им: Сын Человеческий предан будет в руки человеческие, и убьют Его, и в третий день воскреснет. И они весьма опечалились.



ДОРОГА К ХРАМУ

НАДО ЛИ ЗАКРЫВАТЬ ЗЕРКАЛО ПРИ БОЛЕЗНИ?

? Тяжело заболела мама. Надо ли завешивать дома зеркала, или вообще их следует перевернуть, ведь мама до болезни в них смотрелась? Говорят, что если в это же зеркало после болезни смотреться, можно и заболеть? В.Б.

С уверий много, это одно из них. Завешено зеркало, перевернуто или нет – никак не влияет на здоровье.

Этот отрывок из Евангелия от Матфея будет читаться в православных храмах 13 августа, в воскресенье.



Комментирует священник Стефан Домусчи

И так, некий человек приводит к Иисусу Христу своего бесноватого сына и жалуется, что ученики не смогли

его исцелить. Спаситель в свою очередь сетует на неверность и развращенность людей, на их тяжелое падшее состояние и затем исцеляет отрока. Ни отца, ни самого бесноватого Он при этом ни о чем не спрашивает. Возможно, именно к отцу относятся горестные слова возмущения, а отрок болен с детства и не может за себя отвечать. Его исцеление – акт чистого снисхождения и милосердия.

После изгнания беса апостолы подходят к Иисусу и наедине спрашивают Его о причине

своего бессилия. Тот отвечает им, что дело в неверии. Более того, чтобы подчеркнуть, насколько их вера мала, Он говорит, что если бы она была хотя бы с горчичное зерно, то есть с самое малое из зернышек, они не то что исцелять могли, они могли бы двигать горы.

Скептики сразу хмурятся и говорят, что такие чудеса невозможны. Однако вместо того, чтобы раздумывать над этим с точки зрения геологии, надо посмотреть на это с точки зрения божественной силы. Люди, которые уже

довольно долго пребывают со Христом, называются Им неверующими, потому что по сравнению с их верой малейшая вера смогла бы сотворить чудеса. Но как же это возможно?

К апостолам пришел отец страдающего ребенка и просил их о милости и исцелении, и они ничего не смогли сделать, потому что им не хватило веры. В исцелении они надеялись на себя и свои собственные силы. И, естественно, оказались бессильны. Бессильны в первую очередь в том, чтобы подвиг-

нуть в сторону свою самость и дать место Богу.

Призывая апостолов к подлинной вере, Спаситель не ждал от них того, чтобы они научились передвигать реальные горы, ведь главная гора, которую мы должны сдвинуть, это гора нашей самости, помещающаяся в сердце. Сдвинув ее, человек действительно оказывается способен совершать чудеса. Ведь жизнь по воле Божией в мире, полном грехов, и есть главное чудо, к которому оказывается призван каждый человек.

Наряду с заморозкой и консервацией, сушка собранного урожая является не менее востребованным, а иногда и единственным способом запастись витаминами впрок.

Если вы осознали необходимость покупки электросушилки (или дегидратора), то предлагаем ознакомиться с некоторыми советами, которые будут полезно учесть при выборе.

Какая электросушилка сохранит урожай лучше?

Детали

Если при выборе сушилки вы почувствовали неприятный запах пластика, лучше откажитесь от такой покупки.



Воду из крана пить нельзя – грязная. Но если этой водой помыть фрукты, то они будут чистые!

Кстати

Маленькие хитрости

Несколько секретов при использовании дегидратора:

- Вначале лучше сушить урожай при высокой температуре, а досушивать при более низкой, чтобы продукты не сварились.
- Чтобы продукты сушились более равномерно, лучше одновременно сушить овощи или фрукты одного вида. Также это предотвратит смешивание запахов.

Технические особенности

Тип управления температурой

Он бывает механическим или электронным. Механический тип регуляции оснащен кнопкой включения и терморегулятором с шагом 5-10 градусов. Электронный регулятор позволит задать точную температуру сушки и время работы. В бюджетных моделях температура сверху и снизу будет разной, а значит, и готовность продуктов наступит не одновременно. Чтобы сбалансировать температурный режим, не поленитесь пару раз поменять поддоны местами.

Мощность аппарата

Модели мощностью до 350 Вт подойдут для небольших объемов переработки и редкого использования. Наиболее универсальными будут приборы мощностью от 350 до 600 Вт. Они смогут высушить не только овощи, фрукты, грибы, но и рыбу, мясо, куриные колбаски и даже ягоды. Сушилки, имеющие мощность от 600 до 1000 Вт, применяются для очень быстрой переработки и могут быть использованы даже в промышленном производстве.

Таймер с автоотключением

Он поможет не пересушить урожай, проконтролировав время сушки. А в случае перегрева прибора сушилка автоматически прекратит свою работу, тем самым продлив срок службы ТЭНа.

Количество поддонов

Чаще всего производители комплектуют электросушилки пятью поддонами, но их может быть как меньше, так и больше, например, три или шесть. Одни продукты при нарезке занимают больший объем, а другие – меньший, поэтому при выборе важно учитывать и высоту поддонов в дегидраторе. Для приготовления пастилы подойдут и низенькие, а вот для сушки продуктов, нарезанных кусочками, лучше взять поддоны повыше.

Надеемся, что наши советы помогут вам с выбором модели, которая будет служить долго и радовать качеством выполненной работы.

Светлана СИДОРЧУК

Лучше духовки и солнышка

Конечно, электросушилку можно заменить духовкой или сушкой на солнышке, по старинке, но это менее удобно. Начнем с духовки. Во-первых, сушка в электросушилке позволяет сохранить цвет готового продукта таким же ярким и красивым. Во-вторых, сушилка помогает именно высушить урожай, а не сварить или запечь, а только потом высушить. В-третьих, процесс сушки будет проходить гораздо быстрее и проще: не нужно будет постоянно помешивать продукты, чтобы они не сгорели. Теперь о солнышке. В отличие от сушки урожая на открытом воздухе, в дегидраторе он защищен от пыли и насекомых, которые не прочь полакомиться фруктами, пока те медленно, но верно меняют свое состояние с сочного на сухое.

ПОДПИСКА на 2-е полугодие 2023 г.

ДОРОГИЕ ЧИТАТЕЛИ!
Продолжается подписка на 2-е полугодие 2023 на издание «ТЕЛЕК Черноземье».*



Оформить подписку до почтового ящика можно во всех почтовых отделениях

Подписной индекс **П2912** в каталоге «Почта России»

Газета выходит 1 раз в неделю

Стоимость ПОДПИСКИ на газету «ТЕЛЕК Черноземье»* на 2-е полугодие 2023 г.

на 1 месяц	на 2 месяца	на 3 месяца	на 4 месяца
192,89 ₺	385,78 ₺	578,67 ₺	771,56 ₺

* ВНИМАНИЕ. Подписка на газету «ТЕЛЕК Черноземье» осуществляется только для жителей Белгородской, Воронежской, Курской, Липецкой, Орловской и Тамбовской областей.

Возникли вопросы по подписке? Звоните в редакцию: 8 (495) 937-95-77 (доб.237)

ОФОРМИТЬ ПОДПИСКУ до почтового ящика можно также НЕ ВЫХОДЯ ИЗ ДОМА

как подписаться, сидя дома или на даче, без посещения почтового отделения

Онлайн на сайте Почты России <https://podpiska.pochta.ru> или через мобильное приложение «Почта России»

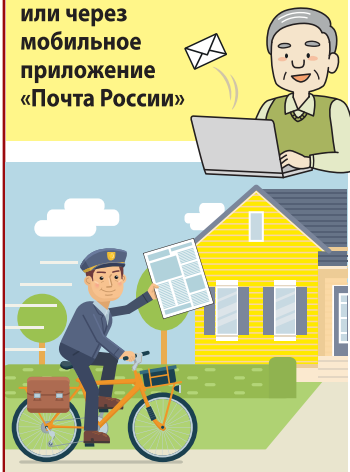

инструкция онлайн-подписки на сайте podpiska.pochta.ru и через мобильное приложение «Почта России»

- Выберите город, чтобы узнать цену на подписку для данного населенного пункта.
- Выберите газету* (по индексу – П2912 или названию – «ТЕЛЕК Черноземье»).
- Выберите способ доставки.
- Введите данные получателя: адрес доставки, ФИО.
- Выберите период подписки.
- Пройдите простую процедуру регистрации, если оформляете подписку на сайте впервые, или авторизуйтесь на сайте.
- Оплатите заказ банковской картой.

Отсканируйте QR-код, перейдите на сайт Почты России и оформите подписку на издание «ТЕЛЕК Черноземье»



П2912
«ТЕЛЕК Черноземье»

ПОДПИСКА – ЭТО ЗАБОТА О СЕБЕ И СВОИХ БЛИЗКИХ!

СОВЕТЫ ОТ ЗВЕЗДОЧЁТА НАДЕЖДЫ СОЛНЕЧНОЙ С 7 ПО 13 АВГУСТА

СОВЕТЫ ОТ ЗВЕЗДОЧЁТА НАДЕЖДЫ СОЛНЕЧНОЙ С 7 ПО 13 АВГУСТА

ОВЕН (21.03 – 20.04)
Овны, берегите себя. Учитесь на прошлом личном опыте: ошибки нужно исправлять и стараться их не повторять. В общении придерживайтесь умеренности. Будьте внимательны к просьбам окружающих и не занимайте чью-либо сторону в конфликтной ситуации.

ТЕЛЕЦ (21.04 – 21.05)
Тельцов ожидает спокойная и размеренная неделя. Найдите гармонию и приятные впечатления в рутинных делах поможет общение с друзьями и близкими. Также не лишним будет задуматься о возобновлении общения с дальними родственниками или старыми друзьями.

БЛИЗНЕЦЫ (22.05 – 21.06)
Звезды благоприятно влияют на все вокруг. Что бы Близнецы ни задумали сделать, все получится быстро и непринужденно. Если вдруг вы попадете в сложную ситуацию, то с легкостью из нее выберетесь, применив свои лучшие качества. Хорошее время для построения новых планов.

РАК (22.06 – 22.07)
Ракам следует воспринимать срыв планов как еще один жизненный опыт. Уделите больше внимания реализации своих желаний. Возьмите паузу и хорошо продумайте свой отдых, чтобы вернуть хорошее настроение и внутреннюю гармонию. Больше времени проводите с любимым.

ЛЕВ (23.07 – 22.08)
Львам стоит быть сдержанными. Неделя будет достаточно сложной, придется много работать. Отношения пройдут проверку на прочность как с партнерами, так и с близкими. Не тратьте нервы по пустякам, проводите больше времени в компании родных вам людей.

ДЕВА (23.08 – 23.09)
Грядущая неделя у Дев может не обойтись без стрессовых ситуаций. Будьте внимательны и бдительны. Сдерживайте себя при общении с коллегами и близкими людьми, импульсивность может привести к конфликтам. Действуйте спокойно и обдуманно.

ВЕСЫ (24.09 – 23.10)
Самостоятельность – залог успеха Весов на этой неделе. Нет никакой необходимости полагаться на случайных помощников и не нужно слушать пустые советы. Рассчитывайте только на собственные силы. Никакие препятствия не смогут остановить вас на пути к цели.

СКОРПИОН (24.10 – 22.11)
Эмоциональная стабильность Скорпионов на этой неделе будет зависеть от распорядка дня. Следите за всеми этими условиями жизни. Свободное время стоит посвятить душевным беседам с любимым человеком, вместе посмотреть фильм или пообщаться за чашкой чая.

СТРЕЛЕЦ (23.11 – 21.12)
Повышенная активность Стрельцов может привести к переутомлению. Остерегайтесь проявлений злобы и раздражения. Постарайтесь найти время для отдыха и проведите время с близкими людьми. Отправляйтесь на природу, пообщайтесь с животными.

КРОССВОРД «ЦЕПОЧКА»

1. Пепельно-серая, с просисью лошадь.
2. Мишень для шара в боулинге.
3. В старину: помещение для торговли зерном или мукой.
4. По дороге в поселок Супсех этого курорта установлен памятник в виде орла, который указывает, что именно здесь начинается Кавказский хребет.
5. Сестра трески из северных вод.
6. До края дойдет – дамкой станет.
7. Поговорочное укрытие роля – крылатая фраза происходит из эстрадной миниатюры, сочиненной Аркадием Аркановым и Григорием Гориным в 1963 году.
8. Отличительный признак голоса.
9. Улей в лесном дупле, выдолбленном чурбане.
10. В этом поселке расположен порт, названный Морскими воротами Якутии.

КОЗЕРОГ (22.12 – 20.01)
У Козерогов очень напряженный период во всех сферах, полный забот. Сохраняйте спокойствие. Чтобы ни с кем не портить отношений, сразу определите свою зону ответственности – в будущем это поможет вам в делах. Старайтесь быть терпеливее и избегайте конфликтов.

ВОДОЛЕЙ (21.01 – 18.02)
Звезды предупреждают Водолеев о возможных проблемах со здоровьем. Заботьтесь о своем комфорте и благополучии. Беспокоясь о себе, не забывайте справляться о здоровье своих близких. В отношениях с любимым человеком – больше внимания и романтики.

РЫБЫ (19.02 – 20.03)
Для Рыб настало время очищения от материального и духовного мусора. Наиболее эффективными будут релаксационные прогулки. Займитесь любимым делом, на которое так долго не могли найти время. В общении старайтесь не терять внутреннего равновесия.

Ответы: 1. Сивка. 2. Кегля. 3. Лабаз. 4. Анапа. 5. Ликша. 6. Шашка. 7. Кусты. 8. Тембр. 9. Борть. 10. Тикси.

Полупояс на спине пальто							"Унаги-Маки" из ресторана	Японский ...-бар			Мартин в романе Лондона	Лыжник ... Устюгов	Материя с переливом
Землепроходец ... Санников	Хоккеист ... Овечкин	Доктор из книги "Остров сокровищ"	Кто жеребится?	Грибная "икринка"	Пустыня с рисунками в Перу			Подушечка с лепестками роз (стар.)	Застывшее варенье				Особое изящество, необычность
		"Распространитель" виз				Стеклопакеты в проеме фасада	Альпийская "сакля" швейцарца			Древние письмена скандинавов			
... Брэкстон с 7 премиями "Гремми"	Беседа несогласных			Шар метеоролога	Разговор, понятный только карапузам				Дворик римского домика				"Киски" в конфекнице
		Овощной перевалочный пункт						Промысловая рыба	Приятная слабость после баньки	Фильм Эфроса по пьесе Арбузова	Междуозерная протока		
См. фото	Воздушная петля при вязании	Певица ... дель Рей	И Ахматова, и Курникова, и Нетребко	Проверка, потрепавшая нервы бухгалтеру							Грань дозволенного		Поющая Патрисия
		Гимнаст ... Нагорный						Доска из боковой части бревна	Бык Осириса (миф.)	Подмости маляров на фасаде	Солоист "Роллинг Стоунз" ... Джаггер		
"Некрасные" дни в календаре	Забавы по старинке	Бархан как творение ветра								Польский фантаст			
			Птица - скороход пампасов	Юбка средней длины				Страна на юге Аравийского полуостр.					
Поступок во благо, свершение	Древнерусское название бархата						В мультфильме чистила зубы крокодилу	Утка на пуховик	Наилучшая оценка ученика	Композитор Цезарь ...	Кукуруза для амиго		
				Фарфоровый центр, пригород Парижа				Кнопка включения станка					
Архитектор, обживший чердак	Отклонение кандидатуры			Остров царствования Одиссея	Невысокая цена словам болтуна				Зарядка монахов Шаолия				
			Последняя в старой русской азбуке					"Следы" от фар					

ТЕЛЕК

И	Ь	К	У	П	И	Ж	И	Д	У	Э	Н	У	В	В
О	П	О	Д	Д	У	О	В	Л	О	Х				
Х	С	К	У	В	К	В	Т	И	Э	И	Н	В	Э	Т
С	И	У	В	И	В	Т	И	Ш	У	С	Х	А	Т	Х
У	Д	Э	Т	В	Ш	У								
У	С	Э	Ц	Н	У	О								
Х	И	В	У	В	К									
Д	И	У	Т	И	И	Ш								
К	И	Р	Е	Н	Д									
С	У	Д	Э	Н	Т	Ц	Е	Ц	У	К	О	С	С	
Ч	Н	Л	Р	Э	У	Ш								
Э	Ш	Э	Ж	У	Ч	Н	К	О	У	Ц	И	У	И	
И	С	И	Ш	С	Д	У	Н	У	С	К	Е	У	И	Х

Ещё совсем недавно одним из важнейших критериев женственности считалось наличие обуви на шпильках.

Однако время и жизнь вносят свои коррективы, и вот уже совсем необязательно подбирать к вечернему платью неудобные туфли на высоком каблуке, ведь их легко могут заменить простые балетки на плоском ходу.

И в пир и в мир...

Конечно, высокие шпильки все еще преобладают на модных подиумах, но обувь без каблуков встречается там все чаще. Легкое платье и кроссовки – уже практически классика, вечерний наряд и слиперы – почему бы и нет?

В этом году дизайнеры предлагают на каждый день и на праздник такие виды обуви на плоском ходу:

- балетки,
- слиперы и эспадрильи,
- сандалии,
- мокасины и лоферы,
- кеды и кроссовки.

Поговорим о каждом из них отдельно, оставив за рамками материала лишь кеды и кроссовки, о которых мы рассказывали совсем недавно.

Подружка жалуется подружке:
– Столько проблем накопилось, голова кругом. Посоветуешь что-нибудь?
– Лучший способ забыть все проблемы – надеть пару тесных туфель на каблучке. И походить часика два-три...



Обувь без каблука – удобно, комфортно, модно



Балетки

Теперь эти легкие туфельки на плоском ходу могут дополнить и вечерний, и торжественный – например, свадебный – наряд. Балетки могут быть изготовлены из кожи (в том числе лаковой), замши, нубука, разнообразных тканей. Дизайнеры предлагают варианты с бантиками, лентами и ремешками, с округлым и узким носком. Носить балетки можно буквально с чем угодно – от строгого офисного костюма до изысканного вечернего туалета. Конечно, для офиса следует выбирать лаконичные варианты, а вот на каждый день ограничений не существует. Например, нарядные лаковые балетки можно надеть и с рваными джинсами, и с вечерним платьем.

Слиперы и эспадрильи

В отличие от балеток, слиперы и эспадрильи не так «всеядны» и больше подходят на каждый день. Возможно, это ненадолго, и эта обувь тоже станет универсальной, но пока это летний уличный вариант. Правда, сегодня слиперы и эспадрильи носят не только с джинсами и шортами, как это было еще совсем недавно, но и с платьями и юбками.

Сандалии

Максимально лаконичные, однотонные, из кожи или замши. Декор – фактурные молнии или комбинация фактур (кожа-замша). Если есть сомнения, выбирайте варианты с длинным вертикальным ремешком, визуально делящим стопу пополам.

Носить сандалии можно и нужно с любым летним нарядом: платьями, юбками, шортами, джинсами, легкими брючками. Нарядные варианты прекрасно дополнят свадебное платье в греческом стиле.

Лоферы и мокасины

Мокасины и лоферы похожи как близнецы: это обувь без шнурков и застежек, на плоском ходу. Пожалуй, главное отличие – это подошва: у мокасин она мягкая и гибкая, у лоферов – жесткая и с небольшим широким каблуком. Оба вида обуви прекрасно сочетаются с неформальным гардеробом, включая платья и юбки. А лаконичные, не обремененные лишним декором лоферы вполне могут вписаться даже в офисный гардероб.

Светлана ИВАНОВА

КРОССВОРД «ЦВЕТОК»

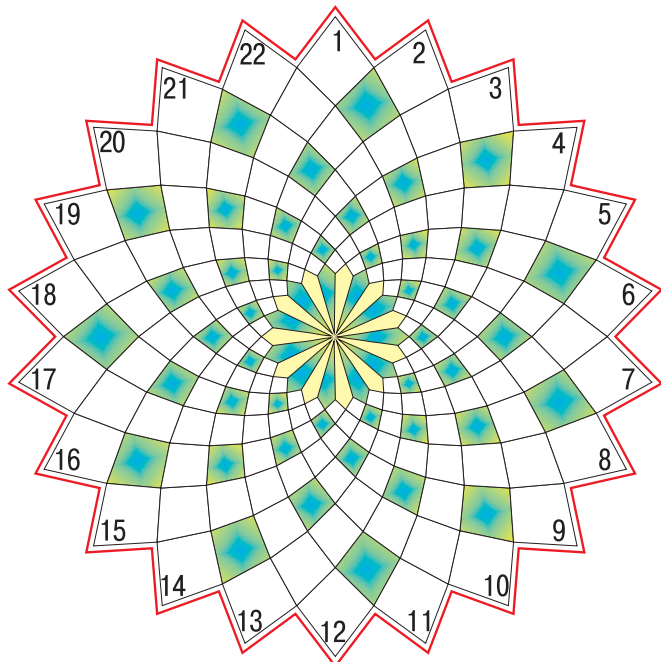

1. Обработывает гранит или мрамор. 2. Богиней чего была Немезида? 3. Каморка, топящая котельную. 4. Школьная работа для оценки «юных литераторов». 5. Сколоченная сцена. 6. Качество вредной насмешницы. 7. В переводе на русский это вымершее животное именуется рыбащера. 8. Содержание книги «в двух словах», которые можно найти почти в каждой книге. 9. Реализация предложения. 10. Держва (турка) по своей сути. 11. Компания, захватившая большую часть произ-

водства и сбыта какого-либо товара. 12. Неодобрительное мнение. 13. Самый распространенный из искусственных языков. 14. Сеанс иглоукалывания, проведенный в медицинском кабинете. 15. Подданный своей державы. 16. Так воины Дмитрия Донского называли то, что мы зовем сегодня арбалетом. 17. Веселенькая улитка, черно-белая у футбольного мяча. 18. Установление дня события. 19. «Забрало» для бультерьера. 20. Полезная природная «газировка». 21. Небольшой рисунок в красках в старинной рукописи, в книге. 22. Что гарантирует паритет?

ОТВЕТЫ

1. Каменотес. 2. Возмездие. 3. Кочегарка. 4. Сочинение. 5. Минимат. 6. Рыбащера. 7. Минимат. 8. Компания. 9. Реализация. 10. Держва. 11. Компания. 12. Неодобрительное мнение. 13. Самый распространенный из искусственных языков. 14. Сеанс иглоукалывания, проведенный в медицинском кабинете. 15. Подданный своей державы. 16. Так воины Дмитрия Донского называли то, что мы зовем сегодня арбалетом. 17. Веселенькая улитка, черно-белая у футбольного мяча. 18. Установление дня события. 19. «Забрало» для бультерьера. 20. Полезная природная «газировка». 21. Небольшой рисунок в красках в старинной рукописи, в книге. 22. Что гарантирует паритет?

КАК ПОДАТЬ ОБЪЯВЛЕНИЕ

ПО ТЕЛЕФОНУ

8 (903) 792-47-73

ПО ПОЧТЕ

reklama@kardos.ru

ЦЕНА

Стоимость
строчного
объявления от **250** рублей
за 1 выход

КАК ОПЛАТИТЬ

1. Через «Робокасу»: со счёта мобильного телефона, на сайте kardos.media, в магазинах «Связной» и «Евросеть» (подробности у менеджера);
2. В отделениях любого банка:
ООО «Издательская группа «Кардос», ИНН 3245505893, КПП 772001001, ПАО СБЕРБАНК, БИК 044525225, к/с 30101810400000000225, р/с 40702810038000020635
В назначении платежа указать:
«Оплата за объявление в газете» и Ф.И.О.
Комиссия оплачивается отдельно (при наличии).
Оплачивая объявление, Вы даёте согласие на обработку персональных данных.

Скидки
уточняйте
у менеджера

КРОССВОРД «ДУАЛЬ»

В каждой клетке, где вписана пара букв, нужно вычеркнуть одну букву. Если вы сделаете это правильно, то оставшиеся буквы сложаются в слова, как в обычном кроссворде.

По горизонтали: Хлорка. Занавес. Епанча. Артистизм. Раструб. Колли. Затер. Поэма. Пародист. Молодожен. Шнурок. Дискотека. Джуг.

По вертикали: Хлев. Омар. Куча. Барич. Раствор. Верзила. Арбуз. Налоговик. Штамповка. Багаж. Колонна. Витраж. Этикет. Почта. Решка.

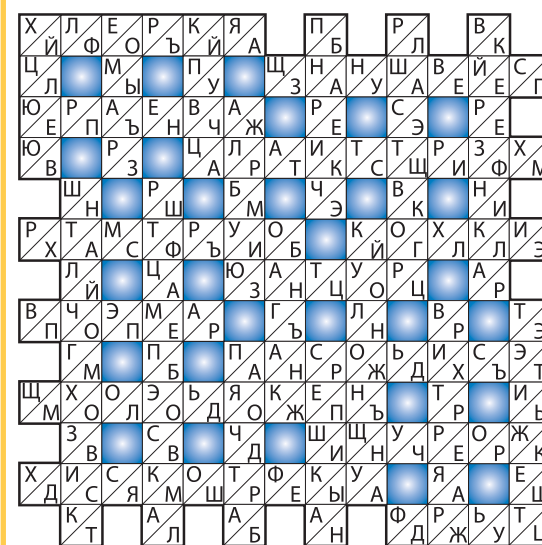

ВАШИ ЛУЧШИЕ ПОКУПКИ!*

СПЕЦИАЛЬНЫЕ ПРЕДЛОЖЕНИЯ

Матрас-топпер с анатомическим эффектом

Размеры:
70x200 см,
80x200 см,
90x200 см,
120x200 см,
140x200 см,
160x200 см



СУПЕРЦЕНА
от 1690 рублей

Матрас-топпер делает спальное место удобным и комфортным. Высокоэластичная пена адаптируется к форме тела, обеспечивая бережную поддержку в области шеи, позвоночника, бедер, создавая условия для расслабления и отдыха. Подходит для обновления старых диванов, кроватей, матрасов, разглаживает ямки и перепады.

«Чудо-шланг» + подарок!

30 м **1390 руб.**
45 м **1690 руб.**
60 м **1990 руб.**



Шланг состоит из внутреннего жесткого резинового шланга и внешнего износостойкого нейлона. Конструкция «два в одном» позволяет шлангу под напором воды увеличиваться в размерах до трех раз от начального размера. Благодаря этой конструкции вы забудете про изломы и скручивания в процессе использования. Компактный, занимает мало места при хранении и перевозке. При покупке «Чудо-шланга» – садовый разнорезимный пистолет в подарок!

Лента «Супер Фикс»

2 ПО ЦЕНЕ 1
990 руб.

«Супер Фикс» – это специальный состав, который имеет тройную толщину и обработан сверхсильным клеем, который позволит ей моментально приклеиться к поверхности и образовать герметичное соединение, закрывая трещины, порезы, разрывы и т.д. Легко зафиксировать на любой ровной поверхности (пластик, металл, плитка, дерево, керамика, кирпич, бетон, стекло, брезент и т.д.). Заклеит влажную поверхность даже под водой!

Набор кастрюль

1800 руб.
1290 руб.



Каждая кастрюля изготовлена из цельного листа углеродистой стали и покрыта жаропрочной эмалью. Диаметр: 16, 18 и 20 см.

Щетка магнитная для мытья окон с двух сторон одновременно

1490 руб. **990 руб.**



Щетка не представляет собой сложного устройства, но как мы знаем, все гениальное просто! Ее конструкция – это просто 2 щетки с магнитами. Щетки притягиваются друг к другу, и между ними помещается стекло. Вы не будете балансировать на краю открытого окна на любом этаже, похлопывая человека, производящий уборку, находясь внутри помещения. Вы легко помоеете окна, которые совсем не открываются или на них стоит решетка. Она одновременно моет водой и сразу вытирает насухо. Чистые окна, без развордов вам гарантированы!

Светильник «Чемпион – солнечная батарея»

990 руб.



Отличная разработка военной промышленности, которая теперь доступна и вам! Новейшая технология светодиодной панели. Сочетает в себе три устройства: кемпинговая лампа с ярким мягким светом, мощный фонарь прожекторного типа, зарядное устройство power bank. Создает круговое освещение на 360° и видимость даже с расстояния 3 км. Срок службы светодиодных панелей – 100 000 часов, и при обычном использовании светильником можно пользоваться всю жизнь. Находясь на рыбалке, охоте, в походе, на даче, в кемпинге на природе и т.д., вам не придется переживать, что в ответственный момент вы останетесь без источника света, т.к. кемпинговый фонарь имеет два источника питания: солнечную батарею и встроенный аккумулятор большой емкости. Вы не останетесь без связи и сможете подзарядить свой телефон от разъема USB, который встроен в фонарь.

Солнцезащитная пленка на окна

990 руб.



Если в полдень в ваше окно светит солнце, а вечером вы не защищены от посторонних взглядов – эта пленка для вас! Создает эффект зеркала снаружи и абсолютно прозрачна изнутри. Предохраняет от перегрева и выгорания мебель, книги, одежду. Легко крепится к поверхности стекла.

Летний дачный душ

1500 руб.
990 руб.

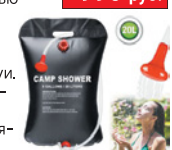

Душ состоит из герметичного резервуара емкостью 20 литров, эластичной трубки с закрывающим клапаном и насадки – распылителя водной струи. Такая конструкция позволяет подвесить его на крючок или просто привязать к столбу и дереву в саду. Черный цвет емкости для воды позволяет ей быстро и эффективно нагреваться с появлением солнца.

Подушка для ног «Здоровый сон»

1690 руб.
990 руб.



Иновационная подушка специальной анатомической формы с эффектом памяти обеспечивает правильное положение ног во время сна. Снижается нагрузка на коленные суставы и сустав бедра. Значительно улучшает качество сна, утром вы чувствуете себя отдохнувшим и бодрым. Особенно необходима для людей пожилого возраста.

Плита индукционная (настольная)

3800 руб. **1990 руб.**



Незаменимая кухонная техника не только для дачи, но и для владельцев маленькой кухни. Легкая, компактная, высокоэффективная. Регулируемая мощность. Посуда быстро нагревается, а поверхность плиты остается холодной. Упавшие продукты или брызги жира не подгорают. Нагревает в разы быстрее, электроэнергия расходуется экономней!

Тонومتر **НОВИНКА**

1990 руб.
1290 руб.



В любой момент вы можете измерить давление самому себе без посторонней помощи. Прибор имеет специально разработанную манжету, которая гарантирует надежное считывание пульса и высокую точность измерений. Интеллектуальная система запоминает последние 60 измерений и имеет индикатор аритмии. На крупном LCD дисплее отображаются дата и время измерения, систолическое давление (верхнее), диастолическое (нижнее), пульс. В комплекте с тонометром вы получите пластиковый кейс с защелкой для хранения и переноски устройства.

Отпугиватель-фонарь

1690 руб.
1290 руб.



Фонарь защитит вас от любых нежданных животных или уличных хулиганов, напугает и прогонит даже самую стаю собак. Действует на расстоянии 100 м. Имитирует треск и всплески шокера. Он имеет мощный встроенный фонарик.

Отпугиватель грызунов и насекомых

2 ПО ЦЕНЕ 1
990 руб.



Устройство предназначено для отпугивания тараканов, жуков, мышей, крыс. Защищает ваш дом, квартиру или промышленное предприятие площадью до 200 кв.м. Просто вставьте отпугиватель в розетку. Можно использовать, если в доме дети, собаки и кошки. Безопасен для ваших домашних. И в него встроен уютный ночник.

«Ажур Бра» набор кружевных бюстгалтеров

В комплекте:
3 шт. – белый,
черный, бордовый



S-M (42-46), L-XL (48-50),
2XL-3XL (52-56),
4XL (58-60).

2300 руб. **1690 руб.**

«Ажур Бра» – это изумительное бесшовное, кружевное белье, которое отлично поддерживает спину и грудь, но при этом не давит и не натирает. Белье поднимает бюст и сглаживает неровности, придает округлые формы. Специальное усиленное плетение посередине для создания красивого декольте. Его можно носить как нижнее белье, как топ под жакет и как спортивное белье. Для увеличения объема есть потайные кармашки под поролоновые вкладыши.

Надевайка **НОВИНКА**

1290 руб.
990 руб.



Когда суставы теряют подвижность, совершать привычные движения с каждым годом становится сложнее. Представляем вам универсальное приспособление, которое поможет как снять, так и надеть носки или обувь маломобильным, пожилым, людям с лишним весом, или беременным не наклоняясь к ступням.

Говорящий Кукла-повторяша хомяк Woody O'time Original

1700 руб.
990 руб.



Уникальные развивающие игрушки способны рассмешить до слез любого, попытавшегося заговорить с ними. Повторяют все произнесенные слова и звуки на любом языке мира, очень забавно получается, когда игрушка повторяет звуки кошек и собак. Когда вы что-то жуете, она жует вместе с вами и имитирует хохот!! Эти игрушки поднимут настроение и помогут развеселить друзей! Покорят сердце ребенка и взрослого с первой минуты знакомства.

Электрический измельчитель «Молния»

2100 руб.
1490 руб.



Измельчитель «Молния» – незаменимый помощник на кухне. Он один заменит несколько бытовых приборов (от кофемолки и мясорубки до яйцезерки и блендера). Компактный размер. В измельчителе: 2 сменные самозатачивающиеся насадки из стали для порирования и нарезки кубиками; вместительная чаша; высокая скорость вращения ножей. «Молния» справляется с продуктами разной твердости (кофейные зерна, лед, овощи, фрукты, орехи), помогает приготовить широкий спектр блюд (пюре любой густоты, детское питание, соусы, заготовки для салатов и пр.).

Вертикальная суперсушилка для белья

2600 руб.
1990 руб.



Суперсушилка позволит высушить три загрузки стандартной стиральной машины. Три яруса плюс две дополнительные планки для плечиков позволяют ушить постельное белье и деликатные ткани, например, рубашки и блузки. Покупая одну, вы получаете сразу 3 сушилки – ведь теперь сможете развесить на ней до 50 единиц белья. Больше не нужно ломать голову над тем, как и где это все развесить. Быстро складывается и занимает очень мало места. Имеет 4 колеса. Сушите любые вещи – от носовых платков и постельного белья до штор и мягких игрушек!

Усилитель звука

990 руб. **НОВИНКА**



Отличная слышимость с высоким разрешением. Легкий, мощный и незаметный усилитель звука со звуковым сигналом высокого разрешения. Ни один разговор больше не ускользнет от вас. Регулируемая громкость. Усилитель звука подходит для использования в любом месте: на спортивных состязаниях, за городом, на работе, в школе на праздниках и дома. НЕ ЯВЛЯЕТСЯ МЕДИЦИНСКИМ ИЗДЕЛИЕМ

Увеличительные очки-лупа Big Vision (Биг Вижн)

990 руб. **2 ПО ЦЕНЕ 1**



Очки-лупа дают визуальное увеличение предмета на 160% и при этом оставляют ваши руки свободными. Очки прекрасно подходят для чтения, шитья и выполнения различных работ, требующих большой точности! НЕ ЯВЛЯЕТСЯ МЕДИЦИНСКИМ ИЗДЕЛИЕМ

Корректор осанки

S-M талия 60-85 см
L-XL талия 86-125 см

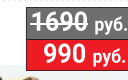

ру № РЗН 2018/6874 от 28.02.2018 г. Знакомые всем боли в пояснице, шее, грудном отделе – все это чаще всего следствие неправильной осанки. Неправильная осанка, постоянно опущенные плечи создают излишнее давление на грудную клетку, диафрагму и могут вызвать остеохондроз, сколиоз и далее всем знакомые боли в спине. Представляем универсальное средство для профилактики сколиоза, исправления дефектов осанки, облегчения боли в поясничном, грудном, шейном отделе, плечах, спине. Корректор поможет выпрямить вашу спину и научит мышцы держать правильно положение. ИМЕЮТСЯ ПРОТИВОПОКАЗАНИЯ. ПРОКОНСУЛЬТИРУЙТЕСЬ СО СПЕЦИАЛИСТОМ

Стул для ванной и душевой с регулируемыми ножками

2990 руб. **2490 руб.**

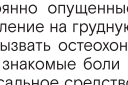

Предназначен для проведения гигиенических процедур в ванной комнате или душевой. Обеспечивает безопасность и комфорт, особенно пожилым людям. Ножки стула не скользят по мокрому полу, рама не подвержена коррозии благодаря специальному покрытию. Позаботьтесь о себе и своих близких!

Нервущиеся японские колготки (черные или телесные)

1300 руб. **990 руб.**



Благодаря новейшим японским технологиям удалось получить единственный в своем роде продукт – нервущиеся колготки! Представляют собой переплетения миллионы мелких ниток в жгуты, отличаются повышенной эластичностью, это позволяет им быть устойчивыми к внешним воздействиям. Держат свою форму не теряют своих качеств и после 2 тыс. стирок. Благодаря высокой плотности и эластичности отлично скрывают недостатки фигуры, особенно «апельсиновую корку» в области ягодиц и галифе. Повышают тонус, защищают ноги от переутомления благодаря специальным вставкам в области носка. Не сковывают движения и не способствуют замедлению кровотока, благодаря компрессионному эффекту защищают вены и сосуды.

Угловая полка для ванной без винтов

1990 руб.
1390 руб.

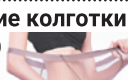

На четырех ярусах вы сможете разместить все необходимые аксессуары. Выдерживает нагрузку до 16 кг. Секции изготовлены из прочного пластика, треугольной закругленной формы с отверстиями для слива воды. Стойка телескопическая с регулировкой по высоте, монтаж не требует винтов, сверления.

Термокерамический обогреватель

1990 руб.
1490 руб.



Подключите обогреватель к розетке и выберите необходимую t от 15 до 32°C. Система климатроник-термостат (автоматически выключается, когда достигнет заданной температуры). Встроенный таймер, дисплей и система защиты от перегрева. Потребляет мало электроэнергии, способен легко согреть помещение площадью 20 кв.м!

Швейная мини-машинка

1990 руб.
1490 руб.



С этой мини-машинкой вы подшейте брюки или юбку, вставите молнию. Подарите любимым вещам вторую жизнь. С ней легко пришить заплатку, красивый декоративный элемент. Вы сошьете красивую одежду, используя ножную педаль, это сделает процесс шитья быстрым и удобным.

Складная стиральная машинка «Мини-автомат»

2490 рублей **СУПЕРЦЕНА**



Работает от сети, или Пауэр банк. Удобно брать в путешествие, на дачу. Можно использовать как посудомоечную машину.

Проточный кран-водонагреватель

1990 руб.



С дисплеем + ДУШ **2490 руб.** Забудьте о проблемах с горячей водой с проточным краном-водонагревателем! Нагреет воду за несколько секунд, можно регулировать температуру. Идеальный вариант для дома и дачи. Экономит электроэнергию! Устанавливается за пару минут.

Мини-кондиционер

2200 руб. **1590 руб.**



Компактный персональный охладитель, наполняющий воздух вокруг вас приятной прохладой за несколько минут. Обладает легким весом, бесшумным вентилятором с тремя скоростными режимами, и привлекательным дизайном. Охлаждает нагретый воздух, создавая в зоне отдыха комфортный микроклимат. Просто добавьте воды и нажмите кнопку. Охладитель повышает влажность в помещении и дополнительно очищает воздух. Его секрет в технологии гидроохлаждения, использующей воздушный фильтр-испаритель. Охлаждает горячий воздух, превращая его в прохладный и освежающий. Встроенная подсветка, может использоваться в качестве ночника.

Чудо-пленка «Надежная защита» (3 м x 60 см) 990 руб.

2 ПО ЦЕНЕ 1



Самоклеящаяся алюминиевая фольга для защиты поверхностей от различного рода повреждений и загрязнений, а также для мгновенного преобразования интерьера. Легко клеится, водонепроницаемая, жаростойкая, легко мыть. Универсальное применение – для оклеивания любых гладких поверхностей (столешницы, фасады шкафчиков, полки, двери, стены и т.д.). Идеально подходит для использования на кухне, в ванной и жилых комнатах. Приклеивается сама к любой поверхности.

Точилка «Мастер» **НОВИНКА**

1190 руб. **690 руб.**



Уникальный прибор с запатентованной технологией подходит для заточки любых ножей, ножниц, отверток, лезвий садового инвентаря. Точилка имеет два независимых зажимных рычага, выполненных из сверхтвердого карбида вольфрама, которые гибко подстраиваются к форме любого лезвия.

Наколенник «Двигайся легко»

2 ПО ЦЕНЕ 1
990 руб.



НЕ ЯВЛЯЕТСЯ МЕДИЦИНСКИМ ИЗДЕЛИЕМ. Фиксирует сустав при сгибании и разгибании ноги. Уменьшает нагрузку на сустав, не нарушает кровоток, незаметен под одеждой. Универсальный размер. Максимальный обхват ноги – 50 см.

Гарантия качества! Звоните прямо сейчас!

ИП Елкин Иван Юрьевич ОГРН 321774600271012. С информацией об организаторе акций, правилах их проведения, количестве призов, сроках, месте, порядке их получения можно узнать по телефону 8 (499) 213-03-16. Акции действительны с 02.08.2023 г. по 23.08.2023 г. *По итогам продаж 2022 г. На правах рекламы.

ДОСТАВКА ПО МОСКВЕ И ВСЕМ РЕГИОНАМ РОССИИ

8 499 213-03-16 Работаем без выходных с 9:00 до 20:00.