

Большая и удобная ТВ-программа для Санкт-Петербурга и Ленинградской области

№31
(279)

ТВ-программа с 7 по 13 августа 2023 года

ТЕЛЕЛЕК

35
КАНАЛОВ
ТВ

**КУРОРТНЫЙ
РОМАН:
СУДЬБА
ИЛИ ОШИБКА?**

стр. 4

**ВЫБИРАЕМ
ОБУВЬ
БЕЗ КАБЛУКА**

стр. 11

**АННА
РОСКОШНАЯ**

**ЛЮБИТЕ В СЕБЕ
ИНТЕРЕС К ЖИЗНИ**

стр. 2

**КАПУСТНЫЕ
ПРЕМУДРОСТИ
В ВОПРОСАХ
И ОТВЕТАХ**

стр. 10

**НАШ
ДЕТЕКТИВ-
ЗАГАДКА**

стр. 31

**ВЕЧЕРАМИ
ЧАЙ ПЬЁМ
С ПИРОГАМИ**

стр. 8

Фото Валерия Пименова

ISSN 2618-933X

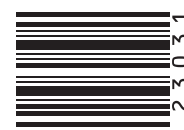

9 172618 933773 1 23031

12+

Весной на телеканале «Домашний» у актрисы прошли сразу две премьеры – фильм «Море, солнце и любовь» и «Родные и близкие», где она сыграла главных героинь.

На подходе еще одна картина под названием «С холодным сердцем». В главной роли – снова Анна Роскошная. Фамилия (настоящая, не псевдоним, – Прим. ред.) отражает Анину сущность. Она прекрасна во всех отношениях. Неудивительно, что новые проекты с ее участием идут один за другим. Сейчас актриса снимается у режиссера Владимира Аленикова в полнометражном фильме «Мятежники»...

«Иду от противного»

– Анна, смею предположить, что режиссёры не эксплуатируют вас в одном и том же образе?

– Слава богу, нет. Мне самой интересно играть то, чего не делала раньше. Когда готовлюсь к роли, всегда ищу точки соприкосновения, примеряю ее на себя. При этом всегда иду от противного, чтобы мои роли были разные. В новой своей работе – картине «Мятежники», я играю такую отрицательную героиню по имени Карелия, каких раньше играть не приходилось. Так что мне очень интересно работать в этом проекте.

– О чём фильм, если не секрет?

– О детях-инвалидах, поднявших бунт, когда интернет, где они проживают, решили закрыть. Точнее, один предприниматель решил снести его и на этом месте построить торговый центр, а детей рассредоточить по всей России. Но оказалось, что интернет стал для ребят семьей, они решили объединиться и воспрепятствовать возникшему замыслу. Эта история основана на реальных событиях, и мы снимаем ее очень искренне.

У каждого есть выбор

– По существующим стереотипам вы поздно пришли в профессию – в 30 лет поступили в театральную вуз, оставив стабильную работу и выбрав нестабильную актёрскую профессию...

– Когда у меня на прежнем месте работы появилась финансовая независимость, мне вдруг еще захотелось обрести в про-

Анна РОСКОШНАЯ:

Не бойтесь рисковывать!



Пожелание читателям «ТЕЛЕКА»:

– Хотелось пожелать всем людям больше позитивных эмоций, чтобы они получали их из всего, из разных мелочей. Потому что счастье и состоит из таких вещей, которые рядом, остальное все мишура.

ПОДРОБНОСТИ

«Надо избавляться от раздражителей»

– То, что вы женщина рискованная и смелая, я поняла. А какая вы дома, вне профессии?

– Очень люблю обустроить свое гнездышко, люблю уют и порядок. У китайцев, которые живут по фэншуй, вычитала: если вас в доме что-то раздражает, надо избавиться от этого раздражителя. И я стараюсь делать так, чтобы глаз не цеплялся за то, что неприятно. Если говорить о том, какой я кулинар, скажу сразу, что мне нравится готовить те блюда, которые не требуют много времени. Таким образом, я коллекционирую рецепты блюд, состоящих из трех ингредиентов. Это моя фишка. Например, очень люблю рулетики с помидорами и сыром. Беру тонкий лаваш, большие помидоры и сыр. Помидор и сыр нарезаю ломтиками по 5 миллиметров, заворачиваю их в лаваш в виде рулетиков и обжариваю на оливковом масле с двух сторон по 2-3 минуты до хрустящей корочки. Сыр расплавляется, помидорка становится теплой, и получается невероятно вкусно. Все гости хвалят.

осталась в столице. Недавно купила в ипотеку квартиру, и обосновалась в Москве окончательно.

Вселенная слышит нас

– Учёба в Академии Михалкова оправдала ожидания?

– Конечно. Мало того, что Никита Михалков сам невероятно талантливый человек, магическая личность, там и другие преподаватели были яркие, интересные. Кстати, с поступлением в киноакадемию у меня связана целая история (улыбается). Знаете, есть такие доски визуализации желаний, на которых человек собирает фотографии и картинки своих мечтаний? Такая доска висела и в нашем доме, на ней – портрет Никиты Сергеевича, вырезанный из журнала. Однажды я загадала желание – обязательно с ним поработать. И в каждое новолуние повторяла это желание, пока однажды не прочитала объявление о том, что Михалков открывает годичную академию для актеров, у которых уже есть профбаза. И я подала туда заявку. На тот момент дочке было четыре года. Мама говорила: «Что ты будешь делать, если поступишь?» Я отмахивалась: «Вряд ли поступлю, но хоть пообщаюсь с Никитой Сергеевичем». К конкурсу готовилась как сумасшедшая. И меня туда приняли! Это было счастье! Теперь точно знаю, что Вселенная нас слышит, что она исполняет желания.

Из Петербурга – в Москву

– Закончив театральный вуз, вы почти сразу пошли учиться дальше – в Киноакадемию Никиты Михалкова. Для этого пришлось перебраться из Петербурга в Москву...

– Когда меня приняли в киноакадемию, пришлось жить в Москве, в общежитии ВГИКа. Ребенок остался с мамой в Петербурге, и я по выходным ездила к ним туда-обратно, притом что график был напряженный, учеба в академии с утра до вечера. Плакала каждый вечер, для меня это было сильное эмоциональное испытание. Но оно меня закалило. Спустя девять месяцев я вдруг поняла, что привыкла, что Москва мне нравится, что не нужно возвращаться назад, а надо двигаться вперед. Москва, таким образом, дала мне дополнительный стержень. По окончании академии я сняла квартиру, забрала дочку из Петербурга и

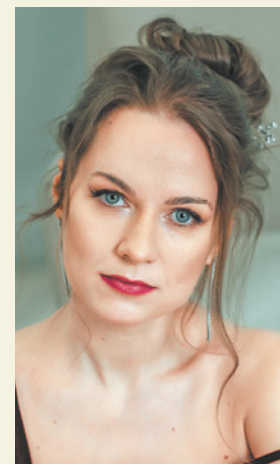

Кстати

От тайского бокса

до горных лыж

– Вы смелая женщина. Выбрали достаточно сложный путь: ведь актёрская профессия – она в том числе и про удачу. Не боитесь пауз в работе?

– Очень боюсь. Кино может быть, а может не быть. Пока ты не в топовой актерской линейке, пока ты не стал известным и супервостребованным, всегда есть опасение. Это лотерейная история, удача, чтобы тебя заметили. Ждать предложений в кино можно месяцами, и это угнетает. Но недолго, погрущу день-два, и иду дальше.

– Чем заполняете такие паузы?

– Реализую любовь к разным видам спорта: катаюсь на скейте, сноуборде, горных лыжах, коньках, летом – на досках, нравится тайский бокс. Мне близки какие-то моменты мужского спорта. Видимо, потому, что я овен, огонь...

– Вы закончили ещё школу каскадеров. Чему научились там и приходилось ли использовать полученные навыки в кино?

– В школу каскадеров поступила для того, чтобы расширить актерские навыки. Очень серьезная была подготовка: рукопашный бой, горение, подводный дайвинг, падение с высоты в страховку... Словом, все базовые каскадерские трюки прошла. Правда, ролей, где бы можно было показать свои умения, пока не было.



Наталья АНОХИНА

Начались съёмки сериала «Заговорённый»

Продолжаются съёмки военной драмы для телеканала НТВ «Заговорённый» (производства «Киностудии КИТ» (входит в ГПМ КИТ в составе АО «Газпром-Медиа Холдинг») совместно с ООО «ТРОМЕДИА»). Четырехсерийный фильм расскажет о донском казачестве и его подвигах на полях сражений Великой Отечественной войны. В ролях заняты Александр Дьяченко, Михаил Хмуров, Тимур Базинский, Михаил Владимиров, Александр Майоров, Артур Нечепуренко, Светлана Богданова, Илья Лейбин и другие артисты. Режиссер картины – Сергей Малюгов.

По сюжету 1942 год, фашистские захватчики приходят на Дон.



Мария Андреева стала капитаном полиции

На телеканале «Россия» – премьера детективного сериала «Ловец снов». Главную роль – следователя Алисы Захаровой – исполняет Мария Андреева. Ее героине предстоит разобраться в сложном деле, которое окутано мистической тайной...

– Я обожаю детективы, но никогда еще не снималась в такой роли – капитана полиции, – рассказывает Мария Андреева. – Чаще всего у меня героини – романтические особы. А тут я впервые снимаюсь в черном, что еще больше подчеркивает строгость, простоту и высокую концентрацию внимания моей героини.

Также в сериале снимались Пётр Рыков, Ольга Кабо, Екатерина Шумакова, Алексей Комашко и другие. Режиссером выступил Иван Шурховецкий.

Фото телеканала «Россия»

Фото PR НТВ

Героиня Равшаны Курковой распутает интригу

На телеканале Домашний 5 августа – премьера сериальной мелодрамы «За первого встречного». Роли в фильме исполнили Равшана Куркова, Александр Пашков, Наталья Ноздрин, Степан Девоинян, Андрей Бурковский, Карина Арутюнян, Алексей Нестеренко, Георгий Мартиросян, Ольга Кузьмина, Игорь Верник и другие артисты. По сюжету сериала накануне свадьбы дочь богатого бизнесмена Саша Савельева (эту роль исполняет Равшана Куркова) застает своего жениха Антона в постели с другой девушкой. Чтобы ему отомстить, Саша выходит замуж за... первого встречного. Антон расстроен, старается объяснить, получить прощение и вернуть расположение Саши. Ситуация накаляется, Саша запуталась в своих чувствах. В какой-то момент она совсем не понимает, кто из двух мужчин с ней искренен, кто ее любит по-настоящему, а кто лишь ищет выгодную партию. Но и это не все – Саше предстоит распутать хитрую интригу против ее и ее семьи.

Фото пресс-службы телеканала Домашний



«Казанова» вернётся в эфир

На Первом канале в эфире повторный показ одного из самых рейтинговых сериалов – «Казанова» с Антоном Хабаровым в главной роли. Это история мошенника, который умел перевоплощаться и обманом выманивал у женщин деньги.

Как нам удалось узнать, уже совсем скоро начнутся съемки продолжения истории. Сейчас идет работа над сценарием второго сезона.

– Этот фильм создавала уникальная команда, – вспоминает Антон Хабаров. – Уже с нетерпением жду начала новых съемок. Что касается моего героя, то в Казанове есть и плохое, и хорошее – он абсолютно гармоничный персонаж...

Фото пресс-службы Первого канала

В «Политехе» Ирина Пегова и Олег Верещагин сыграли родителей

В Москве начались съёмки комедийного сериала «Политех», который в новом телесезоне покажут на канале СТС. История построена на волнующей многих подростков теме – компьютерных играх. Главный герой Глеб мечтает заниматься киберспортом, но это отвлекает от учебы. Тогда Глебу приходит идея: бросить школу и поступить в колледж, в котором можно числиться, но почти не учиться. Но его хитрый план сорван в связи с приходом нового директора, чья цель – сделать учебное заведение одним из лучших в стране... Главного героя играет молодой актер Александр Новиков. Ирина Пегова с Олегом Верещагиным играют родителей главного персонажа.

У Елены Подкаминской новая роль

В Москве и Твери идут съёмки многосерийного детектива «Овчарка» для телеканала «Россия». В центре захватывающей истории – майор управления собственной безопасности полиции Анастасия Нестерова в исполнении Елены Подкаминской. За преданность делу и мертвую хватку коллеги прозвали ее Овчаркой. Главная героиня отправляется в российскую глубинку в служебную командировку. И там ее ждет множество неожиданных жизненных поворотов...

В фильме также снимаются Антон Батырев, Иван Мулин, Владислав Абашин, Иван Шибанов и другие актеры. Режиссером стал Дмитрий Черкасов.

– Наша задача с Еленой Подкаминской – сделать ее героиню живой и интересной, – рассказывает Дмитрий Черкасов. – И тогда мы будем ей сопереживать. Адреналин, чувство правды, психологизм – главные составляющие этой истории. Елена, насколько я знаю, никогда не играла подобных ролей. Тем интереснее раскрыть иную грань ее личности и таланта...

Фото телеканала «Россия»



Паровоз, вокзал... история

Немало историй связано с железными дорогами, паровозными гудками, станциями, вокзалами – символом встреч и расставаний.



1 В 1834 году на Выйском заводе купца Демидова русский механик Мирон Ефимович Черепанов со своим отцом Ефимом Алексеевичем построили целиком из отечественных материалов первый в России паровоз. В обиходе слова для названия агрегата не существовало, и локомотив поначалу называли именно так...

- а) Паровой дилижанс.
- б) Самокатная паровая машина.
- в) Сухопутный паровоз.

2 Всем нам знаком немой фильм братьев Люмьер «Прибытие поезда на вокзал Ла-Сьота». Прямо на зрителей накатывает поезд. При просмотре первого фильма про железную дорогу многие в панике вскакивали с кресел. Так поезд презентовал кинематограф. А в каком советском фильме в поезде совершается преступление и прямо там же ведётся следствие?

- а) «Убийство в «Восточном экспрессе».
- б) «Транссибирский экспресс».
- в) «Дополнительный прибывает на второй путь».

3 Вспомните историю-мелодраму, которая произошла на вокзале, когда герой зашёл пообедать в привокзальный ресторан. Отвратительный комплексный обед, ссора с официанткой, опоздание на поезд... В результате официантка теряет жениха с дынями, а находит любимого человека. Как называется этот фильм?

- а) «Мы, нижеподписавшиеся».
- б) «Свой среди чужих, чужой среди своих».
- в) «Вокзал для двоих».

ОТВЕТЫ

1-а, б, в. Паровой дилижанс, самокатная паровая машина, сухопутный паровоз. **2-а, б, в.** Во всех этих фильмах совершается преступление и расследование идет в поезде. **3-в.** «Вокзал для двоих».

СЕКРЕТ УСПЕХА

Важные моменты трудового договора

Устраиваясь на новое место, не поленитесь внимательно прочитать трудовой договор со всеми дополнениями и сопутствующими документами. Мы выделили основные моменты, на которые стоит обратить особое внимание.



Заработная плата

Для соискателя это, пожалуй, один из основных моментов, которые его интересуют. Поэтому проверьте, чтобы в трудовом договоре была четко прописана конкретная сумма оплаты труда, а не завуалировано, например, «оклад согласно штатному тарифу». Если же заработная плата будет складываться из оклада и премии, то сумму последней работодатель может не указывать в договоре.

Должностные обязанности

Они должны быть прописаны четко и конкретно. Если в договоре есть ссылка на должностную инструкцию, нужно обязательно с ней ознакомиться. А если вы будете работать на вредном производстве, то об этом также должна быть соответствующая запись, иначе позднее вы рискуете не получить положенные вам льготы.

График работы

Если у вас есть пожелания по его корректировке, то при согласовании изменений с работодателем лучше зафиксировать их в трудовом договоре. В противном случае при возникновении конфликтной ситуации вы не сможете доказать свою правоту, а ваше отсутствие на рабочем месте будет трактоваться как нарушение трудовой дисциплины.

Подписывающие стороны

Чтобы при необходимости вы могли защитить свои права, важно, чтобы тот, кто подписывает с вами трудовой договор, имел на это право. Подписывать документы должен либо руководитель организации, либо замещающий его сотрудник, имеющий доверенность.

Какими же головокружительными могут быть отношения на курорте!

Ощущение свободы, отсутствие ежедневных забот, теплые ночи, пение птиц и стрекот цикад создают самую благодатную почву для романов. Женщины кажутся обворожительными, мужчины – благородными и чуткими. Ну как тут не потерять голову под звездным южным (или не южным) небом? Психологи утверждают: роман может оказаться действительно приятным и даже судьбоносным, если соблюдать некоторые условия.

Курортный роман: судьба или ошибка?



Быть собой

4 Пожалуй, это самое трудновыполнимое правило! На курорт приезжает не обычная замученная рутинной женщиной, а ее отдохнувшая и улучшенная копия. Дамы на курорте высыплются, приятно проводят время, с удовольствием посвящают время себе любимой. От задерганной мымыры, которая разрывается между работой и домом, не остается и следа. Представьте, каково будет разочарование мужчины, когда он увидит свою избранницу в обычной обстановке! Конечно, это не значит, что нужно искусственно портить окружающим настроение. Но и утверждать, что вы всегда похожи на добрую фею, все же не стоит.

Продолжение следует?

5 К сожалению или к счастью, выяснить это вы сможете только эмпирическим путем. Легкость и беззаботное настроение сменяется разговорами по телефону и перепиской. Если вам приятно и комфортно общаться в любом формате, у отношений есть будущее. Если же такое испытание чувств вам не по плечу, важно честно признаться в этом себе, чтобы не тратить попусту свое и чужое время.

А дальше что?

Многие отношения рвутся не на самом курорте, а сразу после общения на домашней территории. Между вами серьезное чувство, если:

- ✓ вы понимаете друг друга с полуслова, у вас примерно одинаковые вкусы в музыке, в фильмах;
- ✓ вы произвольно включаете друг друга в планы на осень и зиму, вам хочется пригласить друг друга в гости и показать свой город;
- ✓ первая встреча в условиях привычной жизни была долгожданной и не принесла разочарований.

И все же примерно 5 курортных романов из 100 заканчиваются походом в ЗАГС и семейной идиллией. Скажете, немного? Да, но все-таки и не ноль. Мы искренне желаем вам прислушаться к советам психологов, чтобы ваши отношения продолжились гораздо дольше ежегодного отпуска!

Ольга БЕЛЬСКАЯ

Меньше ожиданий

1 «Я обязательно встречу любовь всей моей жизни!» – частенько думают романтично настроенные одинокие барышни, пакуя курортный чемодан и складывая туда самые умопомрачительные наряды. Это не самый удачный вариант. Психологи уверены: чем меньше ожиданий, тем меньше шанс разочароваться. Лучше настроиться на отдых, приятное общение, но в рамках отпуска времени.

Известная осторожность

2 Не стоит забывать, что среди мужчин желающих найти долгосрочные отношения не так много, как среди женщин. Соотношение, к сожалению, не в пользу последних. Представители сильного пола чаще всего готовы лишь к мимолетной яркой эмоциональной вспышке. Поэтому не стоит безоговорочно верить красивым словам и обещаниям. Конечно, есть среди отдыхающих и по-настоящему одинокие сердца, которые не против найти спутницу жизни. Но их намерения выяснятся только после возвращения домой, так что стоит набраться терпения и вспомнить про правило 1.

Честность предпочтительнее

3 Бывает и так, что женщина вовсе не намерена связывать свою жизнь с объектом курортного романа. Не стоит обнаддеживать человека, кормить его обещаниями и давать пустые надежды. Если не намерены продолжать отношения, нужно сразу прояснить ситуацию. Такое же поведение приветствуется и со стороны мужчины. Если холостая жизнь его устраивает, нужно предупредить об этом сразу, чтобы избранница не питала иллюзий.

Чем измерить лошадь?

Знаете ли вы, что рост лошади измеряется в руках? Одна рука соответствует четырем дюймам (чуть больше 10 см). Средний рост лошади в холке равен примерно 15-16 рукам. Если рост меньше 14,2 руки, перед вами пони. Самая маленькая лошадка по имени Дюймовочка до росла всего до четырех рук и весила 26 кг.



Особые мячики

Один из самых знаменитых турниров по большому теннису – Уимблдонский – славится особым вниманием к деталям. Например, мячи, которые будут использованы во время игр, хранятся при температуре +20 градусов, ни больше ни меньше. Именно эта температура гарантирует оптимальный отскок от покрытия. Кстати, к началу турнира отбирается 50 000 самых лучших мячей, и за это отвечают специальные люди.



Качели по-научному

Все мы в детстве с удовольствием раскачивались на дощечке, которая за две веревки или две цепочки подвешена к дереву или перекладине. Хочешь покачаться – перемещай корпус вперед и назад, увеличивая амплитуду движения. Ученые нескольких университетов взялись изучить этот способ и пришли к удивительному открытию: дети каким-то образом безошибочно узнают, в какой момент нужно перенести тяжесть тела, хотя при раскачивании цикл движения качелей все время меняется.



Героический Герон

Это имя принадлежит древнему изобретателю и механику, который жил в Александрии в I веке нашей эры. Герона без преувеличения можно назвать гением, потому что он разработал механический зверинец, пожарную машину, торговый автомат (опускаешь монетку – автомат наливает воду) и даже первый паровой двигатель! К сожалению, практически все изобретения великого инженера погибли вместе со сгоревшей Александрийской библиотекой.

Светлана СИДОРЧУК



КАК УЛУЧШИТЬ ЗРЕНИЕ ВСЕГО ЗА 5 МИНУТ В ДЕНЬ?

ОТКРЫТИЕ, ДОСТОЙНОЕ НОБЕЛЕВСКОЙ ПРЕМИИ!

«Всю жизнь проработала швеей. Зрение всегда было отличным. Но пять лет назад я заметила, что стала хуже видеть. С тех пор я начала стремительно терять зрение. Сейчас уже не только иголку в иглоку вдеть не могу - все плывет. Даже собственные пальцы на вытянутой руке не вижу. Что дальше, слепота? А ведь мне еще и 60 нет! Страшно. Не хочу быть обузой родным...»

Вот такое письмо с криком о помощи пришло в нашу редакцию. И, к сожалению, таких людей с каждым годом становится все больше и больше. Поэтому мы решили серьезно разобраться в этой проблеме и выяснить, есть ли оно - «лекарство» от старости? И можно ли продлить молодость своих глаз?

«Болезнь коротких рук»

Первые неприятности со зрением, увы, начинаются уже в 45–50 лет. В один прекрасный день Вы просто замечаете, что изображение кажется размытым. Буквы пляшут, сливаясь в одну строчку. И чтобы прочесть любимую газету, руку приходится отодвигать всё дальше и дальше от глаз. Знакомая ситуация?

В народе это называется «болезнь коротких рук». Но это вовсе не болезнь, конечно, а естественный процесс. Такой же, как появление морщин и седых волос. Просто у кого-то это происходит быстрее, у кого-то - медленнее. Но рано или поздно, к несчастью, эта беда коснется всех нас. От неё, увы, не застрахованы даже люди с хорошим зрением.

А уж если есть хронические заболевания (такие как, например, как гипертония, диабет, шейный остеохондроз), дело и вовсе может закончиться разрушением сетчатки, помутнением хрусталика, а потом и слепотой.

Страшно! Но это вовсе не значит, что нужно смириться и опустить руки. Исправить ситуацию можно! Ведь современные технологии это позволяют. Причём без операции и в домашних условиях!

Ещё мало кто знает, но учёные из Санкт-Петербурга разработали современный, уникальный по своим лечебным свойствам аппарат. Аппарат, который может помочь решить большинство проблем со зрением, - «Глазник»!

И сегодня мы хотим рассказать Вам о нём.

Ведь он без преувеличения может спасти чьи-то глаза! И избавить Ваших близких от необходимости ухода за инвалидом по зрению.

Внимание!

Остерегайтесь подделок!

На упаковке оригинального аппарата имеется защитная голограмма



Нобелевская премия за изобретение

В 1964 году советский академик Александр Михайлович Прохоров получил Нобелевскую премию по физике за изобретение лазерных технологий. Это было по-настоящему гениальное открытие! Прорыв! Успешное применение лазера навсегда изменило медицину.

И на сегодняшний день лазерная терапия - это самый безопасный, а главное - эффективный метод лечения. Который может помочь, казалось бы, даже в самых безнадежных ситуациях!

Именно такая технология и применяется в аппарате «Глазник». «Глазник» - это новое слово в лечении заболеваний глаз! Создание этого аппарата по значимости можно сравнить разве что с первым полётом человека в космос!

В основе его работы лежит воздействие на глаза низкоинтенсивным монохроматическим лазерным излучением.

Раньше лечение лазером было доступно лишь в специализированных центрах, куда приходилось ехать годами. Или же в частных клиниках за большие деньги. И только с появлением аппарата «Глазник» хорошее зрение стало доступно каждому! Тем более что лечиться им можно даже дома. Да и цена доступная!

Для одиноких людей с плохим зрением это настоящий подарок! Многие, кто уже прошёл курс лечения, признаются: аппарат просто разделил их жизнь на «до» и «после».

«Глазник» в буквальном смысле открыл людям новый мир. Полный ярких красок, ясный и чёткий, без чёрных точек перед глазами и мутных пятен. А главное - почти все они смогли вернуться к нормальной жизни. Поразительно, но некоторые даже впервые за много лет увидели ясно лица своих родных! Согласитесь, это дорогого стоит. И уже никакими деньгами нельзя это измерить.

Думаем, Вам будет интересно узнать, как же проходит лечение? И как долго сохраняется эффект? Тогда слушайте...

Забудьте про капли и уколы в глаза!

Забудьте всё, что Вы пробовали до этого в лечении глаз. Ведь часто то, что прописывают врачи, в лучшем случае только снимает симптомы и даёт кратковременный эффект.

Или же предлагают кардинальное хирургическое лечение, на которое не каждый решится. Особенно если есть хронические заболевания. Но скажите честно, положив руку на сердце, у кого их нет после 50? То-то же!

Поэтому создатели аппарата «Глазник» пошли совсем другим путём. Во-первых, никаких сложных манипуляций. Для того чтобы начать лечение, достаточно просто надеть специальные очки и нажать кнопку. Минимум действий. Уж с этим справится любой.

Процедура длится не более 5 минут! Во-вторых, «Глазник» способствует разрастанию капиллярной сетки глаз. Больше капилляров - лучше питание тканей и кровотоков. Это позволяет быстрее справиться с истощением глазных тканей и дистрофией.

Ведь именно это является первопричиной большинства глазных заболеваний!

А как Вы правильно понимаете, вовремя устранить причину - это уже 90% успеха в лечении любой болезни! А для людей, страдающих диабетом, аппарат «Глазник» вообще незаменим. Ведь глаза для них - слабое место!

Аппарат поможет справиться с главной проблемой - диабетическими сгустками в глазных капиллярах. И остановить потерю зрения.

«Глазник» также нормализует глазное давление и стимулирует питание волокон нерва, которые ещё не атрофированы. То есть предотвращает дальнейшее ухудшение и, что важно, сохраняет здоровые участки.

В результате улучшается отток жидкости, диск зрительного нерва не пережимается из-за давления, и происходит невероятное - функция нерва начинает восстанавливаться!

Вы можете себе представить такое?! Зрение после этого становится в разы лучше! Это же просто фантастика! При этом многим, чтобы увидеть первые улучшения, требуется всего один курс процедур! А эффект от него держится длительное время!

Кому аппарат «Глазник» может помочь?

У этого аппарата очень широкий спектр применения.

Аппарат может быть использован при лечении таких болезней, как:

- ✦ глаукома (повреждение зрительного нерва при увеличенном внутриглазном давлении);
- ✦ катаракта (помутнение хрусталика);
- ✦ дистрофия, диабетическая ретинопатия и другие поражения сетчатки;
- ✦ частичная атрофия зрительного нерва;
- ✦ конъюнктивит (воспаление слизистой глаза);
- ✦ гнойное воспаление и герпес век;
- ✦ дистрофические заболевания и воспаления роговицы глаза;
- ✦ иридоциклит и хориоретинит (воспаление радужки и цилиарного тела глаза).

Уверены, многие из Вас нашли в этом списке свой недуг. Но даже если Ваше зрение 100%, после 45 лет мы советуем использовать «Глазник» для профилактики. Особенно если у Вас есть хронические заболевания или кто-то из Ваших близких родственников носит очки.

Профилактический курс хотя бы раз в год поможет избежать огромных проблем в будущем.

И пока Ваши ровесники будут ходить по врачам, Вы сможете видеть чётко и наслаждаться всеми красками окружающего мира!

Одобрено профессионалами!

Аппарат «Глазник» - это настоящее сокровище! Он настолько уникален, что его даже нельзя ни с чем сравнить.

Можно смело сказать, что пока аналогов у этого аппарата нет в России. И если уж говорить откровенно, за её пределами тоже. Он единственный в своём роде!

И это не просто слова. Весь секрет в том, что для достижения качественного лечебного эффекта длина волны лазерного излучения должна быть 650 нанометров.

Так вот, из всех представленных на рынке аппаратов для улучшения зрения только «Глазник» обладает такими параметрами.

Просто поразительно, как такой компактный аппарат может давать такой эффект!

Теперь Вы понимаете, почему среди профессионалов «Глазник» получил самые высокие оценки! Его феноменальными результатами были поражены даже заядлые скептики.

Ведь как показали исследования (на базе Санкт-Петербургского государственного медицинского университета им. академика И. П. Павлова), положительные изменения наблюдались в 89% случаев!

И это не просто цифры. За каждой из них стоят человеческие жизни!

Только вдумайтесь: у 9 из 10 пациентов улучшилось зрение! 9 из 10! Представляете, насколько мощный лечебный эффект?!

Вы тоже хотите попасть в число этих счастливыхчиков? Нет ничего проще. Специально для Вас сейчас действует льготная федеральная программа.

Проверьте, есть ли у Вас льготы

«Глазник» создан в России и защищён патентом от подделок. Кроме того, аппарат одобрен высшим государственным надзорным органом в нашей стране - Росздравнадзором.

Каждый пенсионер (повторяем, каждый!) при покупке аппарата «Глазник» попадает под льготную акцию «Результат или возврат денег».

Если после проведения полного курса процедур результата не будет, Вам вернут деньги! Вы абсолютно ничем не рискуете. Зато взамен получаете самое главное - ясное зрение!

Внимание! Льготный период ограничен, ведь бесконечно финансироваться такие проекты просто не могут.

Поэтому если у Вас плохое зрение и Вы действительно нуждаетесь в лечении - не тяните время.

Звоните прямо сейчас. Иначе Ваша льгота просто пропадёт или же ей воспользуются другие. Верните себе здоровье. И смотрите на мир своими глазами!



**ВЗГЛЯНИТЕ НА МИР ПО-НОВОМУ!
НАЧНИТЕ ПОЛЬЗОВАТЬСЯ
АППАРАТОМ ГЛАЗНИК,
И ВАША ЖИЗНЬ
СТАНЕТ ЯРЧЕ!**

**А ЕСЛИ АППАРАТ НЕ ПОМОЖЕТ –
МЫ ВЕРНЁМ ДЕНЬГИ!***

Получите **БЕСПЛАТНУЮ КОНСУЛЬТАЦИЮ**
по номеру телефона:

8 (800) 333-17-38

ЗВОНОК БЕСПЛАТНЫЙ И АНОНИМНЫЙ!

Внимание! Количество физиотерапевтических аппаратов «ГЛАЗНИК» ограничено!

WWW.PRODEX.RU

WWW.APTEKA.RU



**РЕКОМЕНДУЕМ
для усиления ЭФФЕКТА
ВИЖН БИОНОРМУЛА**

УЗНАЙТЕ У ОПЕРАТОРА, КАК ПОЛУЧИТЬ
СРЕДСТВО ДЛЯ ЗДОРОВЬЯ ВАШИХ ГЛАЗ
В ПОДАРОК!

БАД, НЕ ЯВЛЯЕТСЯ ЛЕКАРСТВЕННЫМ СРЕДСТВОМ

ИП Епифанова Татьяна Владимировна, ОГРНИП 306730205900051. www.PRODEX.ru. 433507, г. Дмитровград, а/я 476. В письме укажите номер телефона. Оплата при получении. Стоимость доставки уточняйте у оператора. ООО "Поток" ОГРН 1211600004550 Юридический адрес: 420140, Республика Татарстан, г. Казань, ул. Минская, д. 61, пом. 1014. АО НПК "КАТРЕН" ОГРН 1025403638875 Юридический адрес: 630559, Новосибирская область, рп. Кольцово, пр-кт Академика Сандахчиева, зд. 11. *Акция действует с 02.08.2023 г. по 02.09.2023 г. Информацию об организаторе мероприятия, о правилах его проведения, количестве призов или выигрышей по результатам такого мероприятия, сроках, месте и порядке их получения уточняйте у оператора. **Информацию о возврате денежных средств уточняйте у оператора. Реклама.

ИМЕЮТСЯ ПРОТИВОПОКАЗАНИЯ. ПЕРЕД ИСПОЛЬЗОВАНИЕМ ОЗНАКОМЬТЕСЬ С ИНСТРУКЦИЕЙ.

31 июля на ТНТ состоялась телепремьера сериала «Колотушка» – истории о том, как двое братьев окунаются в мир подпольных боёв и поп-ММА.

В сериале максимально реалистично показаны драки и подготовки к ним, ведь актеров тренировали настоящие бойцы из лиги «Наше дело». Роли братьев в «Колотушке» сыграли Юрий Насонов и Андрей Пынзару – актер, который всегда тщательно подходит к образам своих персонажей. В интервью Андрей рассказал нам о проекте, о том, как на съемках он потерял сознание, а также об отношении к критике и планах в актерской карьере.

Красавец и хороший человек

– Андрей, у вас больше 120 фильмов в творческом багаже. И практически в каждом первом вы играете брутальных парней. Но в сериале «Колотушка» этого качества, кажется, даже с избытком... Расскажите о своём персонаже – какой он?

– Это любимец девушек, эталон мужества, сильный, высокий, красивый, в прошлом – волосатый. Но волосы – это не главное, ведь он и так 194 сантиметра, а с волосами был под два метра. Единственный минус – плохое чувство юмора, как и у меня (смеется). Одним словом, простой, добрый парниша. Любит семью, за словом в карман не полезет – может дать сдачи в любой момент, говорит всегда прямо в лицо, но при этом всегда остается человеком.

– Вам когда-нибудь приходилось видеть настоящие бои или общаться с их участниками?

– Да, я бывал на боях ММА, но это не совсем мое: я не люблю, когда бьют до крови. Предпочитаю словесные битвы, когда можно рифму сразу придумать. Из бойцов я общался только с Олегом Тактаровым, и это было круто, он очень хороший человек. Я видел его во многих фильмах, мы с ним снимались.

Андрей ПЫНЗАРУ:

// Нет неразрешимых проблем, если рядом ТВОЯ СЕМЬЯ



В кадре – братья, в жизни – друзья

– Съёмки какой сцены в «Колотушке» запомнились больше всего?

– Это были съёмки одной драки, в которой я впервые понял, что такое настоящий удушьющий прием. Я потерял сознание на самом деле, это потом вошло в сцену. Вот таким образом впервые в 36 лет меня усыпили буквально за секунду. Это было быстро, не больно и даже немного приятно (смеется).

– Расскажите о своём тандеме с Юрием Насоновым, который играет вашего брата. Слышала, вы по-настоящему подружились на съёмках.

– Наоборот, у нас изначально все пошло не так. У него был свой взгляд на актерскую работу, у меня – свой. Мы постоянно ссорились, разговаривали только во время съемок сцен. В какой-то момент он начал меня называть «Шарпеем», а я его «Вафлей». Это, кстати, попало и в сериал. Шучу, конечно! (Смеется.) Мы с Юрой отлично сработались с первого дубля, во всем друг другу помогали, поддерживали, допридумывали шутки друг для друга, всегда

Пожелание читателям «ТЕЛЕКА»:

– Улыбайтесь каждый день, что бы ни случилось. Улыбка поднимает настроение и со временем убирает все плохие мысли. И душа, и тело, и мозг подстраиваются под вашу улыбку, и каждый день становится прекрасным!

слышали друг друга. У нас с ним получился отличный тандем. Юрка, братишка, я тебя обожаю!

Семья справится с любой проблемой

– Как вы думаете, чему «Колотушка» может научить зрителей? Какого эффекта вам и остальной съёмочной группе хотелось бы добиться?

– Этот фильм – про взаимоотношения внутри семьи, между братьями. И что бы в жизни ни случилось, мы все равно всегда рядом. И это важно. Как говорится, нет неразрешимых проблем, если рядом твоя семья.

– Совсем скоро начнется новый телевизионный сезон. В каких телепроектах вас можно будет увидеть?

– Сейчас проект «Колотушка», потом новый сезон «Девушек с Макаровым» – один из моих любимых проектов.

Подготовила
Ольга БЕЛЬСКАЯ

Детали

«Точно будет не охранник»

– Какая сторона вашей творческой натуры пока не замечена режиссерами и продюсерами?

– Драматическая сторона пока не сильно подхвачена режиссерами, хотя у меня есть несколько серьезных ролей. Думаю, что исправлю это. Мне интересно все новое, неважно, фантастика это или сказка. Но может быть, в скором времени и фантастическую роль удастся сыграть, сейчас жду ответ. Но это уже точно будет не охранник.

– У вас такой огромный опыт работы в кино. Не хотелось снять что-то своё, пользуясь возможностями режиссёра или продюсера?

– Я думал об этом, но понимаю, что пока я еще не полностью раскрылся в кино как актер, мне есть куда расти. Надо поработать в этой сфере. Я считаю, что режиссер должен быть в возрасте, опытный, повидавший многое. Конечно, и в 30 лет есть такие люди, которые видели больше, чем кто-то в 60. Но все же сам считаю, что мне пока рано заниматься режиссурой.

Если отдых, то активный

– Лето в разгаре, но у артистов обычно полно работы в эти месяцы. И всё-таки, удалось отдохнуть?

– Нет, не успел. Занимался домашними делами, в свободные дни проводил время с семьей. Очень надеюсь, что до конца лета все успею, но что именно успею, пока не знаю.

– Какой вообще отдых предпочитаете?

– Я люблю любой отдых, главное, что это отдых. Он может быть и активным, и непоседливым, и спокойным. Самое главное – познать. Полежать на диване перед телевизором время еще будет. А пока ты молод и силен – двигайся, смотри и узнавай.

ДЕТАЛИ

«Прям одно лицо!»

– Как вы относитесь к популярности, к тому, что вас узнают на улице? Бывали в связи с этим забавные случаи?

– Я не зацикливаю на ней, не думаю, ведь это же моя работа. Всегда с удовольствием фотографируюсь, если просят, стараюсь всем отвечать в социальных сетях. Приятно, что узнают, благодарят за роли. Смешной случай был как раз связан с «Колотушкой». Дело было в Минске, ко мне подошел молодой человек и говорит: «Слушай, ты так похож на одного актера, прям одно лицо!» Я спросил, на какого именно. Он при мне погуглил в интернете сериал «Колотушка», и показывает мне фото Андрея Пынзару, то есть меня. Я посмеялся, сказал, что мне часто говорят о схожести. Он отходит, потом возвращается и снова говорит, как же я похож, буквально одно лицо. В это время мой друг назвал меня по имени, и парень удивился вдвойне, говорит: «Надо же! Тебя еще и зовут так же!» Мы очень смеялись в тот момент, но потом я признался, что я и есть этот актер. Мы сфоткались, он был очень рад.



Школу она закончила с золотой медалью, чтобы исполнить свою мечту и стать журналистом.

Дипломная работа нашей героини была посвящена имиджу древних языческих народов на примере индейцев Северной и Южной Америки. Потом она снимала фильмы о войне, а сейчас ведет программы о детях и с детьми, говорит о счастье, о Боге... Да, это та самая Тутта Ларсен.

«Переход был резкий, но очень желаемый»

– Тутта, не буду спрашивать о значении вашего имени – спрошу: зачем люди берут псевдонимы?

– Думаю, у всех разные причины. Для человека творческого имя – часть образа и профессии, суть его перевоплощения.

– А что двигало вами?

– Желание соответствовать тому образу и стилю, которому мы все подражали, когда стали частью MTV. С течением времени я поняла, что это была бессознательная попытка построить некий образ, который, как маска в театре, будет меня защищать...

– Меня удивило, что после MTV и «Радио Максимум» вы перешли на канал «Звезда» и сняли фильмы о войне.

– На MTV я уперлась головой в потолок и стала искать варианты, где я могла бы реализоваться. «Звезда» в тот момент была самым активно развивающимся каналом. Я пришла вести полуразвлекательное, полусоциальное ток-шоу – но, как всегда, в процессе все изменилось, концепция поменялась, и мне предложили стать ведущей

Тутта ЛАРСЕН:

Счастье в семье всегда только твоё

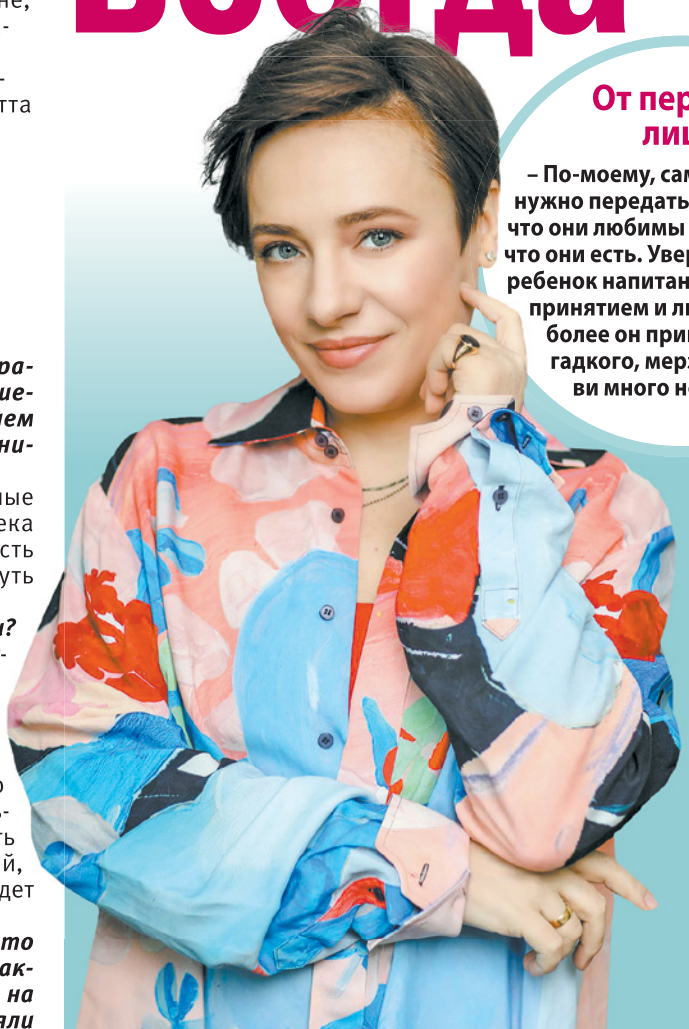

От первого лица

– По-моему, самое главное – нужно передать детям знание, что они любимы просто потому, что они есть. Уверена: чем более ребенок питан родительским принятием и любовью – тем более он привит от всего гадкого, мерзкого. Любви много не бывает.

документальных фильмов о войне. Это было для меня классным вызовом и стало мостиком от развлекательных программ в новую профессиональную сферу. Мы ездили в командировки, делали интервью с очень интересными людьми. Я попала в Красногорский архив Министерства обороны и держала в руках оригинальные фотографии из концлагеря Дахау. Невероятно мощные впечатления! Да, возможно, переход был резкий, но очень желаемый.

«Нет никакого шаблона»

– А потом на «Звезде» была программа «Обыкновенное чудо»...

– Открою вам секрет. Эта программа изначально была придумана под

названием «Счастливы по-разному». Моя задача была – рассказывать не о чуде, а о счастье, которое может быть очень-очень разным. Не поверите, но сейчас эта идея получает второе рождение благодаря Президентскому фонду культурных инициатив (ПФКИ). Мы подали заявку и выиграли грант! Я в корне не согласна с Львом Николаевичем Толстым, что все счастливые семьи счастливы одинаково. У нас будут истории семей очень разных, и возможно, их счастье кому-то вообще покажется несчастьем. Очень хочу рассказать о том, что счастье в семье – оно всегда разное и всегда только твоё, личное.

– А ещё есть канал «TUTTA.TV» о воспитании детей. Что для вас самое главное в этом процессе?

– Воспитание родителей. Дети – самые лучшие курсы личностного роста. Они приходят в этот мир со всеми ответами на вопрос: «Кто ты такой?» Надо быть готовым отвечать на вопросы вместе с ними, вместе меняться и расти, потому что с рождением ребенка рождается родитель, причем с каждым ребенком он рождается заново. Дети же очень разные. И нет абсолютно никакого шаблона, и правил никаких нет – всегда все интуитивно. Единственное, что можно задать как некий вектор: ты растешь вместе с детьми, и ты будешь на этом пути совершать и исправлять ошибки.

Светлана МАРГОЛИС

Детали Путешествия «ПутеРодителя»

– А ещё я читала, что у вас есть проект «ПутеРодитель»...

– ...который родился из наших собственных семейных путешествий и реализуется при поддержке ПФКИ. Мы каждый год всей семьей ездим на целый месяц на автомобиле в Краснодарский край – и для нас само по себе это путешествие стало приключением. Мы довольно неплохо освоились и поняли: почему бы не ездить куда-нибудь еще? Так родился этот проект. Мы специально выбираем небольшие городочки, которые, может быть, не являются какими-то очень раскрученными туристическими маршрутами – но, тем не менее, в них всегда есть что посмотреть, вкусно поесть, чему-то научиться, о чем-то новом узнать и как-то развлечься. Мы очень хотим и другим рассказать, как прекрасна и разнообразна наша страна, как много в ней всего и важного, и красивого, и полезного. И, безусловно, это большая ценность – когда ты можешь делать такие открытия вместе с детьми. В силу разных обстоятельств мы пока выбрали формат автопутешествий: максимум три часа на машине. Но очень надеюсь, что география будет расширяться, у нас будут новые сезоны, и мы будем летать на самолетах и посещать более далекие, но не менее прекрасные уголки России...

ПОДРОБНОСТИ

«Я мама Марфы»

– Вы с Марфой ведёте программу «Еда на ура!» на канале «Карусель» с 2017 года. Если тогда ей было восемь лет, то сейчас – тринадцать. Естественно, ребёнок меняется. А меняются ли ваши роли? – Безусловно, у нас немножко меняются роли, наши форматы общения. Если

супермама-наставник всему обучала шаловливого ребенка, то сейчас уже она меня подстраивает, где-то иронизирует и парирует. Но в этом и прелесть, потому что зритель тоже растет вместе с нами. Кстати, ко всем моим профессиям и регалиям добавилось «мама Марфы». Да, теперь меня на улицах узнают дети: «Ой, это же мама Марфы!» (Улыбается.)

СЕРИЯ СПЕЦИАЛЬНЫХ ВЫПУСКОВ ЖУРНАЛОВ О ЗДОРОВЬЕ

Спецвыпуски «Грипп и ОРВИ», «Псориаз, экзема, крапивница» и «Запор и понос» объединили в себе ответы на острые, актуальные вопросы, волнующие многих. Информация в справочниках изложена доступным языком, без стеснения и неловкости.

В СБОРНИКАХ ВЫ НАЙДЕТЕ:

- почему после вирусных инфекций может развиваться диабет;
- спасет ли от заболевания гриппом сезонная прививка;
- зачем при кожных заболеваниях врач назначает антидепрессанты;

- что делать, если начался отек гортани при крапивнице;
- как унять нестерпимый кожный зуд;
- какими ошибками в лечении можно усугубить диарею;
- почему при запорах развивается геморрой;
- как влияют на наш кишечник клизмы и слабительные...

И еще много полезной и доходчивой информации об острых состояниях, диетах, физической нагрузке. А также в справочниках найдутся рецепты народной медицины, проверенные многолетним опытом читателей.

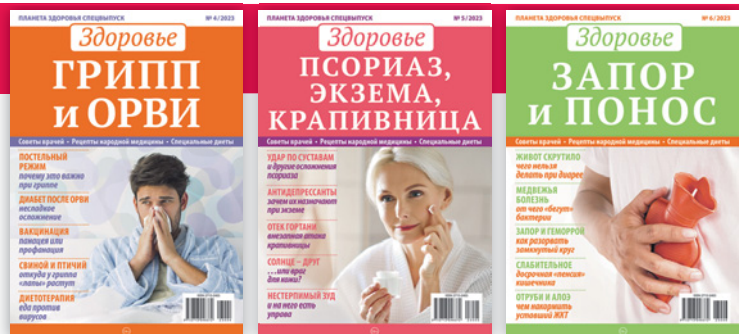

ЗАКАЗЫВАЙТЕ НЕ ВЫХОДЯ ИЗ ДОМА НА САЙТАХ:



OZON
ozon.ru¹



WILDBERRIES
wildberries.ru²

На сайте маркетплейса наберите в поисковой строке полное наименование:
Журнал Планета здоровья

В ПРОДАЖЕ С 4 АВГУСТА! СПРАШИВАЙТЕ В КИОСКАХ, СУПЕРМАРКЕТАХ И ПОЧТОВЫХ ОТДЕЛЕНИЯХ

16+ Реклама

Самое любимое летнее лакомство – пироги с ягодами. Клубника, малина, смородина, вишня, слива, черника – любая ягода хороша для ароматного сладкого пирога.

А если ягод уродилось много, можно их заморозить, а потом... А потом весь год наслаждаться выпечкой с любимыми ягодами.

Черничный пирог



ИНГРЕДИЕНТЫ:

- 1 кг черники ■ 1 стакан муки
- 200 г жирных сливок ■ 2 яйца
- 120 г сахарной пудры
- 100 г размягченного сливочного масла ■ 1 ч. л. разрыхлителя

КАК ПРИГОТОВИТЬ:

1 Масло взбить с половиной сахарной пудры до состояния крема, добавить 1 яйцо, взбить до однородности; добавить в несколько приемов просеянную с разрыхлителем муку.



2 Готовое тесто выложить в смазанную маслом форму для выпечки, равномерно распределить по дну и стенкам, формируя бортики.

3 Сделать начинку: второе яйцо слегка взбить с оставшейся сахарной пудрой, добавить сливки, перемешать до однородности, добавить чернику, аккуратно перемешать.

4 Выложить начинку на тесто, разровнять.

5 Выпекать в разогретой до 200 градусов духовке 25-30 минут.

Финская кухня.
На 8 персон
358 ккал



Летними вечерами

ПЬЕМ ЧАЙ С ПИРОГАМИ



Пирог с абрикосами



ИНГРЕДИЕНТЫ:

- 1 кг абрикосов ■ 230 г муки
- 200 г сметаны (10-15 %)
- 150 г (+ 1 ч. л. для смазывания формы) сливочного масла ■ 3 яйца
- 110 г сахара ■ пакетик ванильного сахара ■ 1 ст. л. крахмала
- 2 ч. л. разрыхлителя

КАК ПРИГОТОВИТЬ:

1 Абрикосы вымыть, обсушить, разделить пополам, удалить косточки.

2 Масло растопить, остудить, смешать со сметаной.

3 Яйца взбить с сахаром до бела, ввести в сметанно-масляную смесь, перемешать, добавить муку с разрыхлителем, перемешать до однородности.

4 Абрикосы выложить в смазанную маслом форму, посыпать ванильным сахаром и крахмалом, залить тестом.

5 Выпекать в разогретой до 180-190 градусов духовке 40-50 минут.

ВАЖНО!

Перед тем как положить ягоды в пирог, их необходимо подготовить: вымыть (кроме малины), перебрать. Если ягоды содержат крупную косточку, ее необходимо извлечь. Ягоды с обилием мелких косточек (малина) можно протереть через сито.



Хорватская кухня.
На 8 персон
317 ккал

Пандауди со сливами



ИНГРЕДИЕНТЫ:

Для теста:

- 260 г муки ■ 200 г сахара ■ 120 мл молока
- 80 г сливочного масла

Для начинки:

- 15 крупных слив ■ 2 яблока ■ 50 г сахара
- 1 ст. л. меда ■ 0,5 ч. л. кардамона
- 15 г сливочного масла

КАК ПРИГОТОВИТЬ:

1 Сливы разрезать пополам, извлечь косточку; яблоки почистить, извлечь жесткую сердцевину, нарезать крупными дольками.

2 В сотейнике растопить масло, выложить сливы и яблоки, слегка притомить, посыпать сахаром и кардамо-

ном, перемешать (сахар должен раствориться), вмешать мед, снять с огня.

3 Смешать муку и сахар, добавить нарезанное на маленькие кусочки (или натертое на терке) холодное масло, очень быстро перетереть руками в крошку, влить холодное молоко, замесить однородное тесто, раскатать его в круг.

4 Форму для выпечки смазать маслом, выложить начинку, накрыть кругом из теста (проколоть в нескольких местах вилкой).

5 Выпекать в разогретой до 180 градусов духовке до золотистой корочки (~40 минут).

6 Вынуть форму с пирогом из духовки, осторожно разломать корочку из теста (постукивая по ней ложкой или пестиком), слегка утопить куски теста в сиропе; вернуть пирог в духовку еще на 5 минут.

7 Подавать пандиауди горячим с шариком мороженого.

Американская кухня.
На 8 персон
318 ккал



Венский пирог с вишней



ИНГРЕДИЕНТЫ:

- 200 г муки ■ 450 г вишни б/к
- 200 г (+ 1 ч. л. для смазывания формы) размягченного сливочного масла ■ 4 яйца ■ 180 г сахара
- пакетик ванильного сахара
- 2 ст. л. миндальных лепестков
- 1 ст. л. сахарной пудры
- 1,5 ч. л. разрыхлителя ■ соль

КАК ПРИГОТОВИТЬ:

1 Масло взбить с сахаром (включая ванильный) и щепоткой соли до бела.

2 Добавить по одному яйца, каждый раз взбивая до однородности.

3 В несколько приемов добавить просеянную с разрыхлителем муку.

4 В готовое тесто добавить вишню, аккуратно перемешать.

5 Форму для выпечки (лучше разъемную) смазать сливочным маслом, обсыпать мукой (лишнюю муку стряхнуть).

6 Выложить тесто в форму для выпечки, разровнять, посыпать миндальными лепестками.

7 Выпекать в разогретой до 180 градусов духовке ~45 минут (готовность проверять деревянной шпажкой или зубочисткой).

8 Готовому пирогу дать полностью остыть, посыпать сахарной пудрой.

Австрийская кухня.
На 8 персон
360 ккал



Клубничный кекс



ИНГРЕДИЕНТЫ:

- 300 г муки ■ 3 яйца
- 200 г клубники
- 130 г сахара ■ 100 мл молока
- 100 мл растительного масла
- пакетик ванильного сахара
- 1 ч. л. разрыхлителя ■ соль

КАК ПРИГОТОВИТЬ:

1 Яйца взбить с сахаром и щепоткой соли, добавить масло и молоко, взбить.

2 Муку просеять с разрыхлителем, добавить к жидкой смеси, перемешать до однородности.

3 Аккуратно вмешать в тесто ягоды (крупные разрезать пополам), выложить тесто в форму для выпечки.

4 Выпекать в разогретой до 180 градусов духовке 40-50 минут (готовность проверять деревянной шпажкой).

Русская кухня.
На 6 персон
309 ккал



Светлана ИВАНОВА

Сильная жара способна испортить всё впечатление от долгожданного лета. Особенно тяжело приходится жителям городов, в квартирах которых нет кондиционеров.

Сегодня мы расскажем, как можно быстро и эффективно охладить помещение даже в самый жаркий день.

Затемнение

Самый быстрый способ охладить помещение – перекрыть доступ света. Достаточно зашторить окна (или опустить жалюзи), и температура в помещении опустится на несколько градусов. Этот способ работает даже в облачную погоду.

Лучше всего отражают свет плотные шторы (и жалюзи) светлых оттенков. В жаркие дни шторы и жалюзи лучше держать закрытыми, а на ночь, наоборот, открывать. В сильную жару окна необходимо зашторивать с первыми лучами солнца.

Еще один хороший вариант – затемнение окон с помощью специальной пленки, отражающей свет. Существует несколько видов такой пленки – с разной светопрозрачностью: чем ниже этот показатель, тем прохладнее будет в помещении.

Также вместо пленки можно использовать обычную фольгу, которую приклеивают к стеклам с внутренней стороны. Фольга практически полностью отражает солнечные лучи. Для тех, чьи окна выходят на юг, это самый простой и эффективный вариант.

Проветривание

Свежий воздух – это то, чего нам так не хватает во время изматывающей жары. Однако проветривать помещение днем – большая ошибка, потому что в это время снаружи в помещение может проникнуть только тепло, но никак не прохлада. К тому же, во время дневного проветривания из помещения может уйти оставшийся прохладный воздух. Поэтому проветривать нужно в то время, когда на улице нет жары – ночью или ранним утром, с 4 до 7 часов. А в том случае, если на улице теплее, чем в помещении, проветривать его и вовсе не стоит.



Начальник пожарной охраны спрашивает подчиненного:
– Иванов, я вызвал вас для того, чтобы узнать, как вы переносите жару?
– Не очень... Но если надо, то...
То я готов!
– Нет-нет, не надо таких жертв. Просто пойдёте в отпуск в декабре.



Увлажнение

Влага – очень хороший помощник в деле понижения температуры в помещении. Поэтому в жаркое время желательнее всего чаще делать влажную уборку – мыть полы и протирать поверхности холодной водой. Ковры и паласы с пола необходимо убирать, так как они притягивают и сохраняют тепло.

Если нет времени на уборку, можно в течение всего дня увлажнять воздух в помещениях с помощью специального увлажнителя или простого пульверизатора.

Еще один хороший помощник при сильной жаре – лед. Можно расставить бутылки или другие

емкости с замороженной водой по всему помещению, разместить их возле вентилятора. Лучше, если емкости со льдом находятся повыше – например, на шкафах. Холодный воздух тяжелее теплого, и он будет опускаться вниз.

Если нет возможности заморозить достаточно емкостей, возле вентилятора можно поставить таз с холодной водой. Чем больше будет таз, тем быстрее охладится воздух.

Кроме того, можно развесить мокрые простыни и/или полотенца – это тоже неплохой способ снизить температуру.

Светлана ИВАНОВА

Изоляция

Некоторые помещения квартиры на время жары лучше изолировать. Например, кухню, в которой, как правило, всегда самая высокая температура. На время работы плиты (неважно, газовой или электрической) необходимо включить вытяжку, причем на максимум.

Изоляция помещений, в которых прохладнее, зависит от их назначения. Например, дверь в прихожую разумнее держать постоянно открытой, чтобы прохладный воздух из нее проникал в другие помещения. Если в какой-то комнате прохладнее, днем лучше не выпускать оттуда прохладу и не впускать тепло, а вот на ночь дверь в эту комнату можно открыть.

Жена спрашивает мужа:
– А почему ты не носишь обручальное кольцо?
– Кольцо – в такую жару?!



как спастись от ЖАРЫ

Полезные советы

И в заключение несколько полезных советов:

- в самые жаркие дни старайтесь утолять жажду не холодной водой, а теплой или, что еще лучше, горячим чаем;
- для дополнительного охлаждения можно сложить наволочки в чистый пакет и убрать в морозилку, а перед сном надеть их на подушки;
- по возможности необходимо исключить физические нагрузки, так как во время физических нагрузок наш организм разогревается;
- желательно заменить лампы накаливания, которые сильно нагреваются при работе, светодиодными лампами;
- во время сильной жары выбирайте одежду и постельное белье из натуральных тканей;
- холодный воздух опускается вниз, поэтому в случае очень сильной жары можно спать на полу;
- одежду лучше выбирать светлую, отражающую солнечные лучи;
- белки и углеводы в ежедневном рационе лучше сократить, а количество легкой (растительной) пищи – увеличить; не рекомендуется употреблять в это время продукты, удерживающие в организме соль: жареное, соленое, копченое, сладости;
- не забывайте о домашних животных, которые тоже страдают от высоких температур: у них всегда должно быть достаточно воды, в сильную жару кошкам и собакам необходимо периодически смачивать водой комнатной температуры мордочки и лапы.

ОСТЕОПАТИС: движение без боли в любом возрасте!



«Помогите, пожалуйста, моей маме! Ей 68 лет. У нее давно остеоартрит. Но в последнее время стало просто невыносимо: спина болит, ни согнуться, ни разогнуться. Колени болят. Мы живем на 4 этаже без лифта – мама почти перестала из дома выходить. Подскажите, как помочь ей без вреда для здоровья?»

Ольга Петровна, Тверь

Ольга Петровна, я рекомендую обратить внимание на 100% натуральный комплекс для восстановления суставов и костей **Остеопатис**. Формула Остеопатиса разрабатывалась только для профессиональных велосипедистов самой престижной велогонки мира Тур де Франс. Велосипедисты особенно склонны к проблемам и травмам суставов и костей, и им необходимо сохранить здоровье ног и спины. А в случае повреждений или переломов – восстановиться быстро, без последствий и без химии! Ведь от этого зависит их карьера и жизнь! И действительно не смотря на тяжелые профессиональные травмы Остеопатис многократно подтвердил свою

эффективность и стал средством №1 в аптечке французских велосипедистов!

И это совершенно заслуженно! Остеопатис – это на 100% натуральное средство для восстановления суставов и костей с доказанной эффективностью, которое подходит всем, независимо от возраста. В его состав вошли 2 уникальных мощных компонента с серьезной научной базой: ирландский Aquamin F® и норвежский МенаQ7®. Усиливая и дополняя действие друг друга, они помогают быстро и безопасно избавиться от боли, воспалений, отеков, ломоты и судорог в суставах. Питая и поддерживая работу суставов и минимизируя ежедневный износ, они возвращают суставам подвижность и гибкость, улучшают прочность костей, защищают суставы и кости от разрушения и травм особенно после 50 лет, а также ускоряют восстановление при переломах.

Благодаря своему уникальному составу, Остеопатис возвращает легкость и свободу движений без боли независимо от возраста и образа жизни. А поскольку состав Остеопатиса натуральный, то у него нет побочных эффектов. Хотите жить активной жизнью? Попробуйте Остеопатис! Ведь сегодня, не смотря на сложную ситуацию, он доступен и в России!

СКИДКА + ПОДАРОК*
при покупке



Прямо сейчас звоните по бесплатному номеру:



8 (800) 100-55-60

И узнайте, где купить Остеопатис! Код Вашего подарка **«ТЕЛЕК»**

* При покупке курса. СГР № RU.77.99.11.003.E.004389.10.18 от 03.10.2018 г. БАД. Не является лекарственным средством. Необходима консультация специалиста. ООО «МЕЖДУНАРОДНЫЙ ЦЕНТР ЗДОРОВЬЯ», акция действует с 01.08.2023 по 01.04.2024 г. Информацию об организаторе акции, правилах ее проведения, сроках, месте и порядке получения подарков уточняйте по тел.: 8 (800) 100-55-60. Aquamin F® - АквминФ, МенаQ7® - МенаК7.

НЕ ЯВЛЯЕТСЯ ЛЕКАРСТВЕННЫМ СРЕДСТВОМ

Мечтаете о хорошем урожае капусты, чтобы и на зиму заквасить, и до весны в погребе сохранить?

Читайте ответы опытных огородников на важнейшие вопросы о выращивании этой культуры. Они помогут избежать ошибок в уходе за любимым овощем и получить крепкие и лежкие кочаны!

Как подготовить почву для посадки?

Капуста требовательна к почве, на непригодной почве урожая вы не дождетесь! Корневая система капусты поверхностная и слаборазвитая, поэтому ей нужна рыхлая почва, способная хорошо пропускать влагу и воздух. Обеспечить почве рыхлость, воздухо- и влагопроницаемость поможет внесение под посадку будущего урожая компоста или перепревших опилок. Культура абсолютно не выносит кислую почву (используйте специальные тесты для определения pH – они продаются в садовых центрах). На кислых почвах капуста болеет килой и грибковыми заболеваниями. Для раскисления используйте мел, гашеную известь, доломитовую муку или золу, лучше это делать с осени.

Капустные премудрости

В вопросах и ответах



Какие понадобятся подкормки?

Капуста – культура весьма «прожорливая». Весной обязательно включите в ее меню азотные подкормки (коровяк, травяные бродилки и т.п.) для наращивания листовой массы и фосфорные удобрения (зольный настой, суперфосфат по инструкции) для развития корневой системы и получения плотных кочанов. В период созревания урожая переходите на калийный корм (зола, гумат калия, монофосфат калия или калий сернокислый): если капуста недополучит калий в период созревания, качество и лежкость урожая будут желать лучшего. Не забывайте на протяжении всего периода развития подкармливать капусту составами с микроэлементами по листу – культура требовательная к бору, молибдену и ряду других микроэлементов.

Что делать, если не завязывается кочан?

Первая причина может крыться в том, что капусте не хватает питательных веществ. Начните давать усиленную подкормку, не менее 2 л в неделю, увеличьте поливы, и положение должно улучшиться. Еще капуста плохо вяжет кочаны в условиях недостаточной освещенности: если она растет в тени, урожая вы не дождетесь! Избыток азота – еще одна причина плохой завязываемости кочанов. Не превышайте нормы азотных подкормок, азот давайте только вместе с калием.

Когда нужно убирать урожай?

Кочаны раннеспелой капусты можно убирать уже в конце июня, а позднеспелые сорта остаются на грядках до первых заморозков.



Аист потерял ребёнка над капустным полем. Вдвойне обидно: мало того, что потерял, так ещё и у конкурентов...



Как поливать?

Одно из главных требований в плане ухода – достаточная влажность воздуха и почвы. При этом важно поливать капусту под корень нагретой на солнце водой. Если погода жаркая и сухая, капусту можно поливать дождеванием прямо по листу. Стоит следить, чтобы почва под кочанами была умеренно влажная, но не превращалась в болото – это приведет к плохой завязываемости кочана.

Как бороться с вредителями?

Крестоцветная блошка проедает на капустных листьях маленькие дырочки, а рассаду может съесть подчистую! Бабочка-капустница откладывает яйца, из которых выводятся личинки, поедающие капустный лист. Поможет укрытие из нетканого материала или обработки «Битоксибациллином» (у него короткий период ожидания). Если гусениц очень много, используйте инсектицид «Герольд». Это препарат с уникальным механизмом действия против гусениц, который надежно защитит ваш огород от гусеничного нашествия. Против тли отлично работает «Фитоверм».

Обязательно ли выбирать солнечные участки?

Освещенность солнечными лучами на протяжении 13-15 часов в сутки необходима капусте для нормального самочувствия. Если капуста растет в тени, она сформирует много листочков, но сложить их в тугий кочан не сможет. Исключение – солнечные южные регионы, где рассеянная тень деревьев, спасающая капусту от палящих лучей после полудня, приносит только пользу.

Нужно ли окучивать посадки?

Специалисты считают, что капусту стоит окучивать два раза за сезон: в первый раз – приблизительно через три недели после посадки, во второй – еще через 21 день. Эта процедура обеспечит профилактику черной ножки, поражения капустной мухой, предотвратит полегание и гниение кочанов. Окучивание рекомендуется проводить после полива или дождя.

Что делать, если нет возможности поливать часто?

Если вы дачник выходного дня, позаботьтесь о слое мульчи под капустными посадками. Подушка из скошенной травы толщиной 10 см позволит надолго сохранить почву влажной. Не забывайте добавлять мульчу по мере ее оседания.

КАК САДОВОД САДОВОДУ

Как избавиться от слизней на участке?

Кажется, слизни могут съесть в огороде абсолютно весь урожай, до которого дотянутся. Как умирить аппетиты брюхоногих и дать им отпор?

Механический сбор

В сухих местах обильно увлажните почву, разложите доски (кору деревьев, фанеру и т.п.). Слизни заползут туда в поисках влаги, вы сможете уничтожить спрятавшихся, ловушки перенести на другое место.



Использование спецсредств

Препараты «Экокиллер», «Стопулит», «Феррамол» безвредны для людей и животных, но слизней уничтожают без следа.

Отпугивание

Дорожки, междурядья и землю вокруг растений можно посыпать песком, древесной золой, свежим хвойным опадом, гашеной известью или сухой горчицей. Это вредители не любят, таких мест избегают.

Приманивание

Кукурузная мука – смертельное лакомство для слизней. Муку пересыпают в банку и укладывают набок. С утра убирают попавших на приманку вредителей.

Опудривание

Посыпьте растения, на которые нацелились слизни, золой через марлевый мешочек. Зола можно заменить перцем или горчицей.

Ещё совсем недавно одним из важнейших критериев женственности считалось наличие обуви на шпильках.

Однако время и жизнь вносят свои коррективы, и вот уже совсем необязательно подбирать к вечернему платью неудобные туфли на высоком каблуке, ведь их легко могут заменить простые балетки на плоском ходу.

И в пир и в мир...

Конечно, высокие шпильки все еще преобладают на модных подиумах, но обувь без каблуков встречается там все чаще. Легкое платье и кроссовки – уже практически классика, вечерний наряд и слиперы – почему бы и нет?

В этом году дизайнеры предлагают на каждый день и на праздник такие виды обуви на плоском ходу:

- балетки,
- слиперы и эспадрильи,
- сандалии,
- мокасины и лоферы,
- кеды и кроссовки.

Поговорим о каждом из них отдельно, оставив за рамками материала лишь кеды и кроссовки, о которых мы рассказывали совсем недавно.

Подружка жалуется подружке:
– Столько проблем накопилось, голова кругом. Посоветуешь что-нибудь?
– Лучший способ забыть все проблемы – надеть пару тесных туфель на каблучке. И походить часика два-три...



Обувь без каблука – удобно, комфортно, модно

Балетки

Теперь эти легкие туфельки на плоском ходу могут дополнить и вечерний, и торжественный – например, свадебный – наряд. Балетки могут быть изготовлены из кожи (в том числе лаковой), замши, нубука, разнообразных тканей. Дизайнеры предлагают варианты с бантиками, лентами и ремешками, с округлым и узким носком. Носить балетки можно буквально с чем угодно – от строгого офисного костюма до изысканного вечернего туалета. Конечно, для офиса следует выбирать лаконичные варианты, а вот на каждый день ограничений не существует. Например, нарядные лаковые балетки можно надеть и с рваными джинсами, и с вечерним платьем.

Слиперы и эспадрильи

В отличие от балеток, слиперы и эспадрильи не так «всеядны» и больше подходят на каждый день. Возможно, это ненадолго, и эта обувь тоже станет универсальной, но пока это летний уличный вариант. Правда, сегодня слиперы и эспадрильи носят не только с джинсами и шортами, как это было еще совсем недавно, но и с платьями и юбками.

Сандалии

Максимально лаконичные, однотонные, из кожи или замши. Декор – фактурные молнии или комбинация фактур (кожа-замша). Если есть сомнения, выбирайте варианты с длинным вертикальным ремешком, визуально делящим стопу пополам.

Носить сандалии можно и нужно с любым летним нарядом: платьями, юбками, шортами, джинсами, легкими брючками. Нарядные варианты прекрасно дополняют свадебное платье в греческом стиле.

Лоферы и мокасины

Мокасины и лоферы похожи как близнецы: это обувь без шнурков и застежек, на плоском ходу. Пожалуй, главное отличие – это подошва: у мокасин она мягкая и гибкая, у лоферов – жесткая и с небольшим широким каблуком. Оба вида обуви прекрасно сочетаются с неформальным гардеробом, включая платья и юбки. А лаконичные, не обремененные лишним декором лоферы вполне могут вписаться даже в офисный гардероб.

Светлана ИВАНОВА

ПОДПИСКА на 2-е полугодие 2023 г.

ДОРОГИЕ ЧИТАТЕЛИ!
Продолжается подписка на 2-е полугодие 2023 на издание «ТЕЛЕК Питер».*



Оформить подписку до почтового ящика можно во всех почтовых отделениях

Подписной индекс **П9645** в каталоге «Почта России»

Газета выходит 1 раз в неделю

Стоимость ПОДПИСКИ на газету «ТЕЛЕК Питер»* на 2-е полугодие 2023 г.

на 1 месяц	на 2 месяца	на 3 месяца	на 4 месяца
188,75 ₺	377,50 ₺	566,25 ₺	755,00 ₺

* ВНИМАНИЕ. Подписка на газету «ТЕЛЕК Питер» осуществляется только для жителей г. Санкт-Петербурга и Ленинградской области.

Возникли вопросы по подписке? Звоните в редакцию: 8 (495) 937-95-77 (доб.237)

ОФОРМИТЬ ПОДПИСКУ до почтового ящика можно также НЕ ВЫХОДЯ ИЗ ДОМА

как подписаться, сидя дома или на даче, без посещения почтового отделения

Онлайн на сайте Почты России <https://podpiska.pochta.ru> или через мобильное приложение «Почта России»

инструкция онлайн-подписки на сайте podpiska.pochta.ru и через мобильное приложение «Почта России»

- Выберите город, чтобы узнать цену на подписку для данного населенного пункта.
- Выберите газету* (по индексу – П9645 или названию – «ТЕЛЕК Питер»).
- Выберите способ доставки.
- Введите данные получателя: адрес доставки, ФИО.
- Выберите период подписки.
- Пройдите простую процедуру регистрации, если оформляете подписку на сайте впервые, или авторизуйтесь на сайте.
- Оплатите заказ банковской картой.

Отсканируйте QR-код, перейдите на сайт Почты России и оформите подписку на издание «ТЕЛЕК Питер»



П9645 «ТЕЛЕК Питер»

ПОДПИСКА – ЭТО ЗАБОТА О СЕБЕ И СВОИХ БЛИЗКИХ!

1 ПЕРВЫЙ

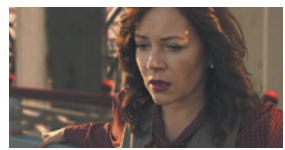

22.00 «КАЗАНОВА». (16+)

- 05.00 Телеканал «Доброе утро»
- 09.00 12.00 15.00 Новости (с субтитрами)
- 09.20 00.00 «АнтиФейк». (16+)
- 10.00 «Жить здорово!» (16+)
- 10.50 12.15 15.15 16.50 18.30 Информационный канал. (16+)
- 16.00 «Мужское / Женское». (16+)
- 18.00 Вечерние новости (с субтитрами)
- 19.55 «Куклы наследника Тутти». (16+)
- 21.00 «Время»
- 22.00 «КАЗАНОВА». (16+)
- 23.00 «Большая игра». (16+)
- 00.40 Подкаст.Лаб. «Пусть не говорят, пусть читают». (16+)
- 01.20 Подкаст.Лаб. «Космические истории». (16+)
- 02.00 Подкаст.Лаб. «Неформат». (16+)
- 02.40 03.05 Подкаст.Лаб. «Легкие деньги». (16+)
- 03.00 Новости
- 03.20 Подкаст.Лаб. (16+)

РОССИЯ 1 **РОССИЯ**



14.55 «ГОДУНОВ». (16+)

- 05.00 Утро России
- 09.00 Вести. Местное время
- 09.30 Утро России
- 09.55 О самом главном. (12+)
- 11.00 Вести
- 11.30 «60 минут». (12+)
- 14.00 16.00 20.00 Вести
- 14.30 Вести. Местное время
- 14.55 «ГОДУНОВ». (16+)
- 16.30 «Малахов». (16+)
- 17.30 «60 минут». (12+)
- 21.05 Вести. Местное время
- 21.20 «ЛОВЕЦ СНОВ». (12+)
- 23.15 Вечер с Владимиром Соловьёвым. (12+)
- 02.00 «СЕМНАДЦАТЬ МГНОВЕНИЙ ВЕСНЫ». (12+)
- Представители германского командования смотрят кадры кинохроники последней войны. Тем временем Штирлиц, выпроводив из своего загородного дома прислугу, закрывает все двери и опускает шторы, чтобы в обстановке строгой секретности принять шифровку из Центра.
- 04.47 Перерыв в вещании

НТВ



01.20 «ДИКИЙ». (16+)

- 04.45 «УЛИЦЫ РАЗБИТЫХ ФОНАРЕЙ». (12+)
- 06.30 «Утро. Самое лучшее». (16+)
- 08.00 «Сегодня»
- 08.25 «ЛЕСНИК: СВОЯ ЗЕМЛЯ». (16+)
- 10.00 «Сегодня»
- 10.35 «ЛЕСНИК: СВОЯ ЗЕМЛЯ». (16+)
- 13.00 «Сегодня»
- 13.25 «Чрезвычайное происшествие»
- 14.00 «СКОРАЯ ПОМОЩЬ». (16+)
- 16.00 «Сегодня»
- 16.20 «Сегодня в Санкт-Петербурге»
- 16.45 «ЗИМОРОДОК». (16+)
- 19.00 «Сегодня»
- 19.20 «Сегодня в Санкт-Петербурге»
- 20.00 «00.00 «СТЕПНЫЕ ВОЛКИ». (16+)
- 23.35 «Сегодня»
- 00.35 «Основано на реальных событиях». (16+)
- 01.20 «ДИКИЙ». (16+)
- 04.20 «АГЕНТСТВО СКРЫТЫХ КАМЕР». (16+)

СТС **СТС**

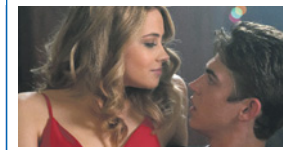

00.10 «ПОСЛЕ: ГЛАВА 2». (16+)

- 06.30 Премьера! «Простоквашино». (0+)
- 07.15 Премьера! «Ну, погоди! Каникулы». (6+)
- 08.00 Уральские пельмени. (16+)
- 08.25 Премьера! Взрослым не понять. (12+)
- 09.25 «ИВАНОВЫ-ИВАНОВЫ». (12+)
- 19.00 «ПЯТЬ С ПЛЮСОМ». (12+)
- 20.00 «ДВОЕ: Я И МОЯ ТЕНЬ». (12+)
- 22.05 «ЛЮБОВНИКИ». (16+)
- 00.10 «ПОСЛЕ: ГЛАВА 2». (16+)
- 02.05 «ПОСЛЕ: ГЛАВА-3». (18+)
- Хардин и Тесса счастливы живут вместе, но на их пути встаёт новое испытание: они не могут определиться со своим будущим. Хардин мечтает о переезде в Лондон, а девушка хочет продолжить свою карьеру в издательстве в Сэтле.
- 03.35 «ПОГНАЛИ». (16+)

ТНТ **ТНТ**



09.30 «Экстрасенсы. Битва сильнейших». (16+)

- 07.00 «Однажды в России. Спецдайдже-сты-2023». (16+)
- 09.30 «Экстрасенсы. Битва сильнейших». (16+)
- 17.00 «ЕСЛИ СИЛЬНО ПОЛЮБИШЬ». (16+)
- Премьера турецкого сериала на ТНТ! Судьба обошлась с Атешем жестоко: после смерти матери отец решил отправить сына учиться в зарубежную школу-интернат. Там Атеш получил престижное образование, но разучился доверять людям, в том числе и собственному отцу.
- 20.00 «257 ПРИЧИН, ЧТОБЫ ЖИТЬ-2». (16+)
- 21.30 «МОЙ ЛЮБИМЫЙ ВРАГ». (16+)
- 23.35 «ПРОЕКТ «АННА НИКОЛАЕВНА». (18+)
- 01.40 «Импровизация. Команды». (16+)
- 03.20 «Студия «Союз». (16+)
- 04.55 «Импровизация». (16+)

REN



20.00 «ПРОФЕССИОНАЛ». (16+)

- 05.00 18.00 02.15 «Самые шокирующие гипотезы». (16+)
- 06.00 «С бодрим утром!» (16+)
- 08.30 12.30 16.30 19.30 23.00 «Новости». (16+)
- 09.00 «Военная тайна». (16+)
- 11.00 «Как устроен мир». (16+)
- 12.00 16.00 19.00 Информационная программа 112. (16+)
- 13.00 «Загадки человечества». (16+)
- 14.00 «Невероятно интересные истории». (16+)
- 15.00 «Засекреченные списки». (16+)
- 17.00 03.05 «Тайны Чапмана». (16+)
- 20.00 «ПРОФЕССИОНАЛ». (16+)
- 22.15 «Водить по-русски». (16+)
- 23.30 «Документальный спецпроект». (16+)
- 00.30 «ПОСЛЕДНИЙ ШАНС». (18+)

5 5-Й КАНАЛ

- 05.00 «Известия». (16+)
- 05.25 «КУПЧИНО». (16+)
- 08.10 «ПУСТЫНЯ». (16+)
- 08.55 «Знание - сила». (0+)
- 09.00 «Известия». (16+)
- 09.30 «ПУСТЫНЯ». (16+)
- 13.00 «Известия». (16+)
- 13.30 «МОРСКИЕ ДЬВЯВОЛЫ-4». (16+)
- 17.30 «Известия». (16+)
- 18.00 02.00 «СЛЕД». (16+)
- 22.20 «СВОИ-4». (16+)
- 00.00 «Известия. Итоговый выпуск». (16+)
- 00.30 «СВОИ-4». (16+)
- 03.15 «ПРОКУРОРСКАЯ ПРОВЕРКА». (16+)

ЗВЕЗДА

- 07.00 «Сегодня утром». (12+)
- 09.15 21.00 «Открытый эфир». (16+)
- 11.00 02.20 «ПОСЕЙДОН СПЕШИТ НА ПОМОЩЬ». (12+)
- 12.20 13.25 15.05 17.15 «НА УГЛУ, У ПАТРИАРШИХ...» (16+)
- 19.55 «По горячим следам». (16+)
- 20.10 «Загадки века». (12+)
- 22.45 «Между тем» с Натальей Метлиной. (12+)
- 23.15 «ПАРАШЮТИСТЫ». (12+)

ТВ-3

- 06.00 09.15 Утренние гадания. (16+)
- 06.15 «Мультфильмы». (0+)
- 07.15 «ПОЛНОЛУНИЕ». (16+)
- 08.15 15.45 «Слепая». (16+)
- 09.30 Гадалка. (16+)
- 11.15 Знаки судьбы. (16+)
- 13.30 «ТОЛКОВАТЕЛЬ СНОВ». (16+)
- 14.30 Вернувшиеся. (16+)
- 18.30 «ТЕСТ НА БЕРЕМЕННОСТЬ». (16+)
- 20.30 «ВЗАПЕРТИ». (16+)
- 22.15 «ИМПЕРАТРИЦА КИ». (16+)
- 00.45 «ПОЛНОЛУНИЕ». (16+)

че!

- 06.00 Дорожные войны. Лучшее. (16+)
- Подборка топовых видеороликов - самое невероятное, что могло произойти на дороге с водителем или пешеходом.
- 07.15 Дорожные войны. (16+)
- 09.00 Улётное видео. (16+)
- 10.30 «СОЛДАТЫ-14». (12+)
- 16.30 Большой кэш. (16+)
- 17.30 Улетное видео. (16+)
- 20.00 02.45 Решала. (16+)
- 23.00 Опасные связи. (18+)
- 02.00 Опасные связи. (16+)
- 05.10 Идеальный ужин. (16+)

ДОМАШНИЙ

- 06.30 По делам несовершеннолетних. (16+)
- 08.00 Давай разведёмся! (16+)
- 09.00 Тест на отцовство. (16+)
- 11.15 23.00 «Понять. Простить». (16+)
- 12.30 «Порча». (16+)
- 13.00 «Знахарка». (16+)
- 13.35 «Верну любимого». (16+)
- 14.10 «Голоса ушедших душ». (16+)
- 14.45 «РАДИ ЖИЗНИ». (16+)
- 19.00 «ДОЛГАЯ ДОРОГА К СЧАСТЬЮ». (16+)
- 00.15 «Порча». (16+)
- 00.45 «Знахарка». (16+)

ОТР

- 06.00 «ЧАЙКА». (12+)
- 10.10 11.25 22.45 «ПЁТР ЛЕЩЕНКО: ВСЁ, ЧТО БЫЛО...» (12+)
- 12.20 «Вспомнить всё». (12+)
- 15.10 «ДЕЛОВЫЕ ЛЮДИ». (12+)
- 17.25 «Художник и хулиганы». (12+)
- 17.35 «Свет и тени». (16+)
- 18.05 «У ВАС БУДЕТ РЕБЁНОК...» (12+)
- 21.00 «ВЗЯТКИ ГЛАДКИ». (12+)
- 00.25 «Той дорогой...» (12+)
- 01.20 ОТражение. Главное. (12+)

ЛЮДИ, СОБЫТИЯ, ИСТОРИЯ

- 05.00 Мультфильмы. (6+)
- 05.25, 10.10 «БРАТАНЫ-3». (16+)
- 10.00, 13.00, 16.00, 18.30, 02.20 Новости
- 13.15 Дела судебные. Деньги верните! (16+)
- 14.10 Дела судебные. Битва за будущее. (16+)
- 15.05 Дела судебные. Новые истории. (16+)
- 16.15 Приговор!? (16+)
- 17.10 Мировое соглашение. (16+)
- 18.50 Игра в кино. (16+)
- 21.35 Назад в будущее. (16+)
- 22.25 Всемирные игры разума. (16+)
- 23.00 «СВОИ СРЕДИ ЧУЖИХ, ЧУЖОЙ СРЕДИ СВОИХ». (16+)
- 01.10 «СВАДЬБА». (16+)
- 02.35 Дословно. (6+)
- 02.45 (Не)Фантастика. (12+)

ПЯТНИЦА

- 05.00 «Простоквашино». Мультсериал. (12+)
- 05.20, 06.00, 03.00, 03.40 «ЖЕСТОКИЙ СТАМБУЛ». (16+)
- 06.40, 02.30, 04.20 Пятница News. (16+)
- 07.20 «ЧИСТО АНГЛИЙСКОЕ УБИЙСТВО». (12+)
- 09.30, 10.30, 12.30, 13.40, 14.40, 15.50, 16.50 На ножах. (16+)
- 11.30 Кулинарные детективы. (16+)
- 18.10, 19.00, 19.50, 20.50, 21.50, 22.30, 23.30 Черный список. (16+)
- 00.00 «ПОСЛЕДНИЙ ИМПЕРАТОР». (16+)
- 04.45 Мультсериал. (0+)

ПОБЕДА

- 04.20 «Путь к Победе». (16+)
- 05.20 «ШУЛЕР». (16+)
- 14.40 «КРИК СОБЫ». (16+)
- 1957 год, время хрущевской «оттепели». Городец Остров Псковской области сотрясает череда дерзких преступлений. При стычке бандитов с правоохранительными органами тяжело ранен один из лучших сотрудников местной милиции - капитан Юрий Сиротин. В бессознательном состоянии он разговаривает по-немецки, что приводит к служебному расследованию, которое поручено вести сотруднику областного Гб Ивану Митину.
- 23.59 «Путь к Победе». (16+)
- 01.00 «72 ЧАСА». (16+)
- 02.40 «ХОЛОДНОЕ ТАНГО». (18+)

Ю

- 05.00 «Маша и Медведь». Мультсериал. (0+)
- 06.40 «СЕМЕЙНЫЕ УЗЫ». (16+)
- 08.35 «КЛОН». (16+)
- 10.40 «МОЯ ДОЧЬ». (16+)
- 11.40 Моя свекровь - монстр. (16+)
- 13.50 Супермама. (16+)
- 17.00 «КЛОН». (16+)
- Сериал. Бразилия, 2001 г.
- 20.00 «МОЯ ДОЧЬ». (16+)
- 22.00 Дом-2. Новая жизнь. (16+)
- 00.05 Я стесняюсь своего тела. (18+)
- 02.00 Измены (субтитры). (16+)
- 03.40 Моя свекровь - монстр. (16+)

ДОКТОР

- 06.00, 13.00, 18.20, 23.45 О самом главном. Вред от света гаджетов. (12+)
- 06.50, 10.45 Сражаться за жизнь. Николай Пирогов: «Служу русскому солдату!» (12+)
- 07.20, 07.50 На приёме у доктора Ямшиковой. (12+)
- 08.15, 14.50, 00.40 Эпоха антибиотиков. (12+)
- 09.05 О самом главном. Уход за руками в холодное время года. (12+)
- 10.00 Научные сенсации. Медицина будущего. (12+)
- 11.15 Клинический случай. Спасти Толстого. (12+)
- 11.45, 22.45, 23.15, 03.00, 03.30 Большой скачок. (12+)
- 12.10, 17.35 Правила жизни 100-летнего человека. (12+)
- 13.55, 14.20 Еда. (12+)
- 15.40 О самом главном. Остеоартрит: как уменьшить боль в руках? (12+)
- 16.40, 04.50 На приёме у доктора Малявина. Во все лёгкие. (12+)
- 17.05 Это лечится. ХОБЛ. (12+)
- 19.15, 01.25, 05.15 Теледоктор. Главное о здоровье. (12+)
- 20.05, 02.10 Большой скачок. Эмпатия. Чужая боль. (12+)
- 20.30, 02.35 Большой скачок. Мужская депрессия. (12+)
- 21.00 О самом главном. Как избавиться от храпа? (12+)
- 21.55 Правила жизни 100-летнего человека. Италия. (12+)
- 03.55, 04.20 Прозрение с доктором Шиловой. (12+)

HISTORY

- 06.00 Секретные досье Пия XII. (12+)
- 06.45 Другой Геринг - расколотое братство. (12+)
- 07.45, 08.45 Планета сокровищ. (6+)
- 09.50, 10.20, 10.50, 11.20 Древняя история Сибири. (12+)
- 11.50 Мифы: великие тайны человечества: Сокровища Нибелунгов. (12+)
- 12.55 Мифы: великие тайны человечества: Святой Грааль. (12+)
- 13.55 Мифы и тайны королевской истории. (16+)
- 15.00 Расцвет Великих Империй: Римское гражданство. (12+)
- 16.00 Всемирная выставка 1900 года: возрождение Парижа. (16+)
- 18.15 Цезарь. Война судного дня: Нашествие. (16+)
- 19.10 Цезарь. Война судного дня: Конец игры. (16+)
- 20.00 Мифы: великие тайны человечества: В поисках человека-мотылька. (12+)
- 21.05 Мифы: великие тайны человечества: Бермудский треугольник. (12+)
- 22.05 Смертоносная техника: Бомбардировщики. (12+)
- 23.00 Смертоносная техника: Беспилотники - самая прогрессивная форма слежения. (12+)
- 23.50, 00.50 Планета сокровищ. (6+)
- 01.45, 02.15, 02.40, 03.10 Древняя история Сибири. (12+)
- 03.40 Мифы: великие тайны человечества. (12+)
- 04.35 Тутанхамон: последняя выставка. (12+)

В ПРОГРАММЕ ВОЗМОЖНЫ ИЗМЕНЕНИЯ ПО НЕЗАВИСИМЫМ ОТ РЕДАКЦИИ ПРИЧИНАМ. Серии (0+) рекомендуется детям любого возраста (6+) не рекомендуется детям до 6 лет (12+) не рекомендуется детям до 12 лет (16+) не рекомендуется лицам моложе 16 лет (18+) не рекомендуется лицам моложе 18 лет.

Телепрограмма предоставлена компанией ЗАО «Сервис-ТВ». Знаком возрастного ограничения не отмечены телепередачи, транслируемые в эфире без предварительной записки или являющиеся информационной продукцией, имеющей значительную историческую, художественную или иную культурную ценность для общества, или предназначенные для детей, не достигших возраста 6 лет.

РОССИЯ К
Культура



10.50 «ПЕРВАЯ ПЕРЧАТКА»

- 07.35 16.15 «Репортажи из будущего»
- 08.15 «Жизнь и судьба»
- 08.35 18.10 «Первые в мире»
- 08.50 «ПРИКЛЮЧЕНИЯ ПЕТРОВА И ВАСЕЧКИНА: ОБЫКНОВЕННЫЕ И НЕВЕРОЯТНЫЕ»**
- 10.15 «Роман в камне»
- 10.50 «ПЕРВАЯ ПЕРЧАТКА»**
- 12.10 Цвет времени
- 12.45 «Земля людей»
- 13.25 Линия жизни
- 14.20 «Святые Кремля»
- 14.50 21.55 «ТАЛАНТ»**
- 16.00 «Забывтое ремесло»
- 17.15 01.20 Мастер-класс
- 18.25 «Короли Европы»
- 19.45 «Агафья»
- 20.55 «Спокойной ночи, малыши!»
- 21.10 02.10 «Дубна»
- 23.05 Рэгтайм
- 23.35 Валерий Гергиев и Симфонический оркестр
- 00.40 «Твербуль, или Пушкинская верста»

ТВЦ



11.50 «ЧАСТНЫЙ ДЕТЕКТИВ ТАТЬЯНА ИВАНОВА». (12+)

- 06.00 «Настроение»
- 08.20 00.30 02.55 «Петровка, 38». (16+)
- 08.35 «НЕ В ДЕНЬГАХ СЧАСТЬЕ».** (12+)
- 10.30 «Рина Зелёная. 12 историй со счастливым концом». (12+)
- 11.30 14.30 17.50 22.00 События
- 11.50 «ЧАСТНЫЙ ДЕТЕКТИВ ТАТЬЯНА ИВАНОВА».** (12+)
- 13.40 05.20 «Мой герой». (12+)
- 14.45 Город новостей
- 15.00 03.10 «АНАТОМИЯ УБИЙСТВА».** (12+)
- 16.55 Хроники московского быта. (12+)
- 18.15 «СНИЧКА».** (16+)
- 22.35 «10 самых...» (16+)
- 23.05 «Знак качества». (16+)
- 00.00 События. 25-й час
- 00.45 «Дряхлая власть». (16+)
- 01.30 «90-е. Уроки пластики». (16+)
- 02.15 «Герои и жертвы холодной войны». (12+)

МАТЧ!
МАТЧ! ТВ



10.00 Специальный репортаж. (12+)

- 06.00 «Кто кого?» (12+)
- 06.30 «Всё о главном». (12+)
- 07.00 12.50 Новости
- 07.05 16.45 18.55 21.45 Все на Матч!
- 10.00 12.30 Специальный репортаж. (12+)
- 10.20 Футбол. Чемпионат мира. Женщины. Прямая трансляция
- 12.55 «Есть тема!»
- 14.25 Хоккей. Лига Ставок. «Авангард» - Сборная России. Sochi Hockey Open. Прямая трансляция
- 16.55 Баскетбол. Россия - Иран. Товарищеский матч. Мужчины. Прямая трансляция
- 19.25 Хоккей. Лига Ставок. ХК «Сочи» - «Адмирал». Sochi Hockey Open. Прямая трансляция
- 22.45 «Тренер». (12+)
- 23.50 Футбол. Обзор тура. (0+)
- 01.15 «Лучшие из лучших». (12+)

СПБ



06.35 «КАРАМЕЛЬ». (16+)

- 06.35 00.50 «КАРАМЕЛЬ».** (16+)
- 11.00 13.00 15.00 19.00 22.00 Новости. (16+)
- 11.15 «Главный врач». (12+)
- 12.10 «Пульс города. Репортаж». (12+)
- 12.20 «Залог успеха». (12+)
- 12.40 18.45 Малые родины. (6+)
- 13.10 15.15 19.20 22.30 Новости спорта. (12+)
- 18.15 «СЕНТИМЕНТАЛЬНОЕ ПУТЕШЕСТВИЕ НА КАРТОШКУ».** (12+)
- 15.20 «Объясняем. СПб». (12+)
- 15.45 «ОСКОЛКИ».** (12+)
- 19.15 22.25 «Бизнес-Петербург». (12+)
- 19.30 «Такой футбол». (6+)
- 20.00 «Петербург - город решений». (12+)
- 21.00 «Проверено в небе». (12+)
- 22.40 Степень защиты. (16+)
- 22.50 Соль событий. (16+)
- 22.55 «ОДНАЖДЫ В ГОЛЛИВУДЕ».** (16+)

ЛЕНТВ 24



19.45 «МАЙОР И МАГИЯ». (16+)

- 06.00 «Новое утро». (12+)
- 09.05 03.00 «ОДНОЛЮБЫ».** (16+)
- 11.15 04.50 «Война и мир Александра I». (12+)
- 12.10 13.15 «СОЛНЦЕ В ПОДАРОК».** (16+)
- 14.10 «Химия нашего тела. Витамины». (12+)
- 15.15 «ЛентТВ24 Актуальный разговор». (6+)
- 15.35 «Воздушная гавань Беломорья». (12+)
- 16.00 Прямая линия с губернатором Ленинградской области. (6+)
- 17.30 «СЫЩИК ПЕТЕРБУРГСКОЙ ПОЛИЦИИ».** (16+)
- 19.15 «Земля. Территория загадок-2». (12+)
- 19.45 «МАЙОР И МАГИЯ».** (16+)
- 21.10 «БЕСТСЕЛЛЕР ПО ЛЮБВИ».** (16+)
- 23.40 «Святые из медблока». (18+)
- 00.10 «СКРЮЧЕННЫЙ ДОМИШКО».** (16+)

78 КАНАЛ

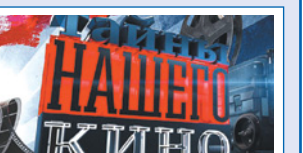

14.30 «Тайны нашего кино». (16+)

- 07.35 08.10 08.35 09.10 09.35 10.10 10.35 «Полезное утро». (12+)
- 08.00 08.30 09.00 09.30 10.00 10.30 12.10 13.10 14.10 17.10 22.00 00.45 «Известия 78». (12+)
- 11.00 12.00 13.00 14.00 15.00 16.00 17.00 20.00 21.00 23.30 «Происшествия». (16+)
- 11.10 «Начало дня». (12+)
- 12.30 «Телекурьер». (12+)
- 13.30 Гид 78. (12+)
- 14.30 23.00 «Тайны нашего кино». (16+)
- 15.15 «Середина дня». (12+)
- 16.15 «Загадки века». (12+)
- 17.30 «Тайная история еды». (12+)
- 18.00 «Вечер трудного дня». (12+)
- 19.05 «Армагеддон». (16+)
- 20.10 Открытая студия. (12+)
- 21.15 Короли эпизода. (12+)
- 23.45 «Подводный роман». (12+)
- 00.15 «Петербуржцы». (12+)
- 01.40 «Вредный мир». (16+)

ДЕТСКИЕ КАНАЛЫ

- КАРУСЕЛЬ**
05.00 Ранние пташки. «Белка и Стрелка. Тайны космоса». «Смешарики». «Музыкальный патруль. Сказочные песни». «Три кота». (0+)
- 07.00 «С добрым утром, малыши!» (0+)
- 07.30 «Край Бебис. Волшебные слёзки». (0+)
- 07.40 «История изобретений». (0+)
- 08.30 «ВИП петс». (0+)
- 08.55 «Ник-изобретатель». (0+)
- 10.10 «Доктор Малышкина». (0+)
- 10.15 «Бурёнка Даша». (0+)
- 10.20 «Цветяшки». (0+)
- 11.00 «Петроникс». (0+)
- 11.30 «Лео и Тиг». (0+)
- 12.30 «Диностер». (6+)
- 13.00 «Инфинити Надо». (6+)
- 13.15 «Тобот. Детективы Галлактики». (6+)
- 13.45 «Дикие скричеры!» (6+)
- 14.10 «Фиксики. Дай пять!» (0+)
- 14.50 «Аркадий Паровоз спешит на помощь!» (0+)
- 15.00 Час «Союзмультфильма». (0+)
- 16.05 «Клуб Винкс». (6+)
- 17.00 «Геройчики». (0+)
- 18.40 «Оранжевая корова». (0+)
- 20.15 «Зебра в клеточку. Яркие дни». (0+)
- 20.30 «Спокойной ночи, малыши!» (0+)
- 20.45 «Сказочный патруль. Хроники чудес». (0+)
- 22.00 «Инфинити Надо». (6+)
- 22.30 «Таинственные золотые города». (6+)
- 23.45 «Чучело-Мяучело». (0+)
- 23.55 «Волшебный магазин». (0+)
- 00.25 «Театр Берилки». (0+)
- 00.40 «Бумажки». (0+)
- 01.55 «Лабораториум». (0+)
- МУЛЬТ**
06.00, 18.00 «Буба». (6+)
- 06.30, 11.30, 19.25, 02.25 «Ми-Ми-Мишки». (0+)
- 07.00, 12.00, 16.00 «Время малышей». (0+)
- 08.00, 13.00, 19.00, 04.00 «Барбоскины». (0+)
- 08.25, 13.25, 20.30 «Маша и Медведь». (0+)
- 09.00 «Музыкальный патруль. Сказочные песни. Волколаки». (0+)
- 09.30 «Луддвилль». (0+)
- 10.00, 14.00, 17.30 «Фиксики. Новенькие». (0+)
- 10.30 «Кошечки-собачки. Шахматы». (0+)
- 11.00, 04.30 «Бобр добр». (0+)
- 14.30, 21.00 «Смешарики». (0+)
- 15.00 «Ник-изобретатель. Робонавты». (0+)
- 15.30 «Ну, погоди! Каникулы». (6+)
- 17.00 Друзья на все времена. «Обезьянки». (0+)
- 18.25, 03.00 «Лунтик». (0+)
- 20.00 «Лео и Тиг». (0+)
- 20.55 «Машины сказки». (0+)
- 21.30 «Просто о важном. Про Миру и Гошу». (0+)
- 22.00, 05.30 «Фиксики». (0+)
- 22.30 «Монсики». (0+)
- 23.00 «Турбозавры». (0+)
- 23.35 «Белка и Стрелка. Озорная семейка». (0+)
- 00.00 «Ката и Эф. Куда-Угодно-Дверь». (0+)
- 00.25 «Сказочный патруль». (0+)
- 01.00 Друзья на все времена. «Котенок по имени Гав». (0+)
- 01.30 «Мальшарик». (0+)
- 02.00 «Машинки Мока». (0+)
- 03.25 «Маша и Медведь». «Машины сказки». (0+)
- 05.00 «Белка и Стрелка. Тайны космоса». (0+)

КИНО И СЕРИАЛЫ

- TV1000**
06.05 «Замбезия». Мультфильм. (6+)
- 07.25 «ВОЙНА МИРОВ Z». (12+)
- 09.35 «СКВОЗЬ СНЕГ». (16+)
- 11.50 «2012». (16+)
- 14.40 «ГРЕНЛАНДИЯ». (16+)
- 17.00, 17.55 «ЛЮБОВЬ, РАЗУМ, МЕСТЬ». (16+)
- 18.45 «СЕМЬЯНИН». (12+)
- 21.10 «ДЕВЯТЬ ЖИЗНЕЙ». (6+)
Франция, Китай, 2016 г. В ролях: Кевин Спейси, Дженифер Гарнер, Робби Амелли, Шерил Хайнс
- 22.50 «ГАРРИ И ХЕНДЕРСОНЬ». (12+)
- 01.00 «МОШЕННИКИ». (12+)
- 02.30 «СУПРУГИ МОРГАН В БЕГАХ». (16+)
- 04.05 «ИСТОРИЯ СЕМЬИ БЛУМ». (12+)
- TV1000 РУССКОЕ**
05.35 «Смешарики», «Чуч-Мяуч», «Фиксики». Мультсериалы. (6+)
- 07.50 «ЧЕСТНЫЙ РАЗВОД». (16+)
- 09.30 «ЧЕСТНЫЙ РАЗВОД-2». (16+)
- 11.10 «СЕСТРЫ». (16+)
- 12.45 «БРАТ». (16+)
- 14.35 «БРАТ-2». (16+)
- 17.00, 17.50 «СЛЕД». (16+)
- 18.40 «КАНИКУЛЫ СТРОГОГО РЕЖИМА». (12+)
- 20.45 «ПРИЛИЧНЫЕ ЛЮДИ». (16+)
- 22.20 «КУРЬЕР ИЗ «РАЯ»». (12+)
- 00.05 «С 8 МАРТА, МУЖЧИНЫ!» (12+)
- 01.45 «СТАВКА НА ЛЮБОВЬ». (12+)
- 03.15 «ОТЧАЯННЫЕ ДОЛЖИКИ». (16+)
- 04.35 Мультфильм. (6+)
- ДОМ КИНО**
06.00 «Три кота». Мультсериал. (6+)
- 06.25 «Иван Царевич и Серый Волк-3». Мультфильм. (6+)
- 07.50 «Иван Царевич и Серый Волк-4». Мультфильм. (6+)
- 09.30 «Иван Царевич и Серый Волк-5». Мультфильм. (6+)
- 10.55 «Три богатыря и наследница престола». Мультфильм. (6+)
- 12.30 «Три богатыря на дальних берегах». Мультфильм. (6+)
- 13.55 «СВАТЫ». (16+)
- 21.00 «ПОСЛЕДНИЙ МЕНТ». (16+)
- 00.20 «НЮХАЧ». (18+)
- 03.05 «ЛЮБОВЬ СО ГРАНИЧЕНИЯМИ». (16+)
- 04.45 «ПРО ЛЮБОВЬ». (16+)
- СУББОТА!**
05.00 «Маша и Медведь», «Машины сказки», «Машины страшлики». Мультсериалы. (0+)
- 15.50, 17.00, 18.00, 19.00, 20.20, 21.30 «ВЕЛИКОЛЕПНЫЙ ВЕК. ИМПЕРИЯ КЕ-СЕМ». (16+)
Сериал. Драма, мелодрама, история, Турция, 2015-2017 гг. В ролях: Берен Сат, Хилья Авшар
- 22.40 Богиня шопинга (субтитры). (16+)
- 23.50 Суббота News 2023. (16+)
- 00.00 Моя жена рулит (субтитры). (16+)
- 01.10 Кулинарные детективы (субтитры). (16+)
- 02.10, 02.50, 03.40 «ЖЕСТОКИЙ СТАМБУЛ». (16+)
- 04.20 «Маша и Медведь». Мультсериал. (0+)
- КИНОКОМЕДИЯ**
01.45 «ОЧЕНЬ СТРАШНОЕ КИНО-3». (16+)
- 03.15, 04.05, 04.55, 05.45 «БЕЛЫЙ ВОРОТИЧОК». (12+)
- 06.35 «СВАДЕБНЫЙ ПЕРЕПОЛОХ». (16+)
- 08.30 «ВЫСОКИЙ БЛОНДИН В ЧЕРНОМ БОТИНКЕ». (12+)
- 10.15 «НУ, ЗДРАВСТВУЙ, ОКСАНА СОКОЛОВА!». (16+)
- 12.05 «РОБИН ГУД: НАЧАЛО». (16+)
- 14.10 «БАБУШКА ЛЕГКОГО ПОВЕДЕНИЯ». (16+)
- 15.50 «КОРОЛЬ ВЕЧЕРИНОК». (16+)
- 17.35 «СТАРПЕРЦЫ». (16+)
- 19.30 «ВАСАБИ». (16+)
- 21.15 «ИЛЛЮЗИЯ ОБМАНА». (16+)
- 23.20 «НЕИСТРЕБИМЫЙ ШПИОН». (16+)
- МОСФИЛЬМ**
06.20, 05.55 Мультфильм. (0+)
- 07.25 «ДОБРЯКИ». (12+)
- 08.55 «СКАЗ ПРО ТО, КАК ЦАРЬ ПЕТР АРАПА ЖЕНИЛ». (12+)
- 10.45 «ВЕРТИКАЛЬ». (12+)
- 12.05 «ПО СЕМЕЙНЫМ ОБСТОЯТЕЛЬСТВАМ». (12+)
- 14.30 «БЕРЕГИТЕ ЖЕНЩИН». (12+)
- 16.55 «СПОРТЛОТО-82». (12+)
- 18.35 «ТАЙНЫ СЛЕДСТВИЯ-5». (16+)
- 20.15 «ПОДКИДЫШ». (12+)
- 21.30 «ТЫ - МНЕ, Я - ТЕБЕ». (12+)
- 23.00 «ДУЭНЬЯ». (16+)
- 00.45 «КАДРИЛЬ». (12+)
- 02.10 «ДВОЙНОЙ ОГОН». (12+)
- 03.30 «ГОРОД ЗЕРО». (16+)
- 05.05 «СПОКОЙНЫЙ ДЕНЬ В КОНЦЕ ВОЙНЫ». (16+)
- 05.40 «САМОГОНЩИКИ». (12+)
- ФЕНИКС ПЛЮС КИНО**
08.00, 09.00, 16.00, 17.00, 00.00, 01.00 «ТАТЬЯНИН ДЕНЬ». (12+)
- 10.00, 11.00, 18.00, 19.00, 02.00, 03.00 «ОБРУЧАЛЬНОЕ КОЛЬЦО». (16+)
- 12.00, 20.00, 04.00 «ДАША ВАСИЛЬЕВА. ЛЮБИТЕЛЬНИЦА ЧАСТНОГО СЫСКА-2». (16+)
- 13.00, 21.00, 05.00 «ОСТРОВ НЕНУЖНЫХ ЛЮДЕЙ». (16+)
- 14.00, 22.00, 06.00 «ТРАВА ПОД СНЕГОМ». (16+)
- 15.00, 23.00, 07.00 «ОПЕРА. ХРОНИКИ УБОЙНОГО ОТДЕЛА. НОВАЯ ВЕРСИЯ». (16+)
Сериал. Детектив, Россия, 2010 г. В ролях: Сергей Селин, Алексей Нилов, Юрий Кузнецов, Анастасия Мельникова, Владимир Шевельков, Юрий Тарасов
- СТС LOVE**
06.00 «Три кота». Мультсериал. (0+)
- 08.00 «Буба». Мультсериал. (6+)
- 08.20 «Готовим с Бубой». Мультсериал. (6+)
- 08.30 «Ералаш». (0+)
- 09.15 «СЕНЯ-ФЕДЯ». (16+)
Сеня узнаёт, что отвергнутый Дашей Саша ушёл в запой и пытается вытянуть из него деньги...
- 15.00 «КУХНЯ». (12+)
- 22.10 «УЛЁТНЫЙ ЭКИПАЖ». (12+)
Кулагин и Полина по-прежнему не общаются. Полина знакомится с новым вторым пилотом Сашей...
- 01.15 «6 кадров». (16+)
- 04.00 «Три кота». Мультсериал. (0+)

ПРАВОСЛАВНЫЙ КАНАЛ

- СПАС**
05.00 День Патриарха. (0+)
- 05.10 Пилигрим. (6+)
- 05.40 «ЖДИ МЕНЯ». (6+)
- 07.25 Мультфильмы на СПАСЕ. (0+)
- 07.45 Знак равенства. (16+)
- 08.00, 09.00 Утро на СПАСЕ. (0+)
- 10.00 Византия. Жизнь после смерти. (0+)
- 10.50 Святые России. (6+)
- 12.00 Завет. (6+)
- 13.05 Профессор Осипов. (0+)
- 13.40, 14.05, 14.30 Монастырская кухня. (0+)
- 15.00 Верные люди. (0+)
- 15.55 Пилигрим. (6+)
- 16.25 «ТЯЖЕЛАЯ ВОДА». (12+)
- 18.10 «ЭКИПАЖ МАШИНЫ БОЕВОЙ». (0+)
- 19.30 Вечер на СПАСЕ. (0+)
- 20.30 Путь раскола. Операция Украина. (16+)
- 21.00 Прямая линия. Ответ священника (субтитры). (12+)
- 21.35, 03.25 Византия. Жизнь после смерти. Юлиан Отступник и Великие Каппадокийцы. IV век. 5 серия. (0+)
- 22.25 Пилигрим. Великий северный путь. (6+)
- 23.15 Апокалипсис. (18+)
- 00.05 День Патриарха. (0+)
- 00.20 Киево-Печерские Святые. Целители. (0+)
- 01.45 Когда Бог на первом месте. (0+)
- 02.30 Святые России. (6+)
- 04.10 Вечер на СПАСЕ. (0+)

Православный календарь

7 августа
Седмица 10-я по Пятидесятнице. Глас 8.
Успение прав. Анны, матери Пресвятой Богородицы.



Свв. жен Олимпиады диакониссы и Евпраксии девы, Тавеннской. Прп. Макария Желтоводского, Унженского. Память У Вселенского Собора. Сщмч. Николай пресвитера. Сщмч. Александра пресвитера. Св. Ираиды исп.

Поста нет.
« Кто противится греху и плоти, того совесть утешает; а кто подчиняется им, тех мучение ее преследует, пока не покаются».
Прп. Григорий Синаит

ПЕРВЫЙ

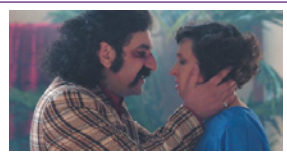

22.00 «КАЗАНОВА». (16+)

- 05.00 Телеканал «Доброе утро»
 09.00 12.00 15.00 Новости (с субтитрами)
 09.20 00.00 «АнтиФейк». (16+)
 10.00 «Жить здорово!» (16+)
 10.50 12.15 15.15 16.50 18.30 Информационный канал. (16+)
 16.00 «Мужское / Женское». (16+)
 18.00 Вечерние новости (с субтитрами)
 19.55 «Куклы наследника Тутти». (16+)
 21.00 «Время»
 22.00 «КАЗАНОВА». (16+)
 23.00 «Большая игра». (16+)
 00.40 Подкаст.Лаб. «Собрались с мыслями». (16+)
 01.20 Подкаст.Лаб. «Произвольная программа». (16+)
 02.00 Подкаст.Лаб. «Мелодии моей жизни». (16+)
 02.40 03.05 Подкаст.Лаб. (16+)

РОССИЯ 1



14.55 «ГОДУНОВ». (16+)

- 05.00 Утро России
 09.00 Вести. Местное время
 09.30 Утро России
 09.55 О самом главном. (12+)
 11.00 Вести
 11.30 «60 минут». (12+)
 14.00 Вести
 14.30 Вести. Местное время
 14.55 «ГОДУНОВ». (16+)
 16.00 20.00 Вести
 16.30 «Малахов». (16+)
 17.30 «60 минут». (12+)
 21.05 Вести. Местное время
 21.20 «ЛОВЕЦ СНОВ». (12+)
 23.15 Вечер с Владимиром Соловьёвым. (12+)
 02.00 «СЕМНАДЦАТЬ МГНОВЕНИЙ ВЕСНЫ». (12+)
 Штирлиц решает на отчаянный шаг - пойти на приём к Гиммлеру. В его папке - письмо, написанное «истинным патриотом». В приёмной Штирлиц неожиданно сталкивается с Шелленбергом.
 04.00 «СЕМЕЙНЫЙ ДЕТЕКТИВ». (12+)
 04.50 Перерыв в вещании

НТВ



01.20 «ДИКИЙ». (16+)

- 04.50 «УЛИЦЫ РАЗБИТЫХ ФОНАРЕЙ». (12+)
 06.30 «Утро. Самое лучшее». (16+)
 08.00 «Сегодня»
 08.25 «ЛЕСНИК: СВОЯ ЗЕМЛЯ». (16+)
 10.00 «Сегодня»
 10.35 «ЛЕСНИК: СВОЯ ЗЕМЛЯ». (16+)
 13.00 «Сегодня»
 13.25 «Чрезвычайное происшествие»
 14.00 «СКОРАЯ ПОМОЩЬ». (16+)
 16.00 «Сегодня»
 16.20 «Сегодня в Санкт-Петербурге»
 16.45 «ЗИМОРОДОК». (16+)
 19.00 «Сегодня»
 19.20 «Сегодня в Санкт-Петербурге»
 20.00 «00.00 «СТЕПНЫЕ ВОЛКИ». (16+)
 23.35 «Сегодня»
 00.35 «Основано на реальных событиях». (16+)
 01.20 «ДИКИЙ». (16+)
 04.15 «АГЕНТСТВО СКРЫТЫХ КАМЕР». (16+)

СТС



08.00 «КОНТИНУУМ». (16+)

- 06.00 Ералаш. (0+)
 06.30 «Простоквашино». (0+)
 07.15 «Ну, погоди! Каникулы». (6+)
 08.00 «КОНТИНУУМ». (16+)
 10.05 «КОНАН-ВАРВАР». (16+)
 12.20 «НОВЫЙ ЧЕЛОВЕК-ПАУК». (12+)
 15.00 «НОВЫЙ ЧЕЛОВЕК-ПАУК: ВЫСОКОЕ НАПРЯЖЕНИЕ». (16+)
 17.55 «ПЯТЬ С ПЛЮСОМ». (12+)
 20.00 «ЗВЁЗДНАЯ ПЫЛЬ». (16+)
 Маленькая английская деревенька отделена древней стеной от параллельной вселенной, где царят магия и волшебство.
 22.40 «ТРИ ОРЕШКА ДЛЯ ЗОЛУШКИ». (6+)
 00.20 «ЧУЖОЙ: ЗАВЕТ». (16+)
 02.35 «ПОГНАЛИ». (16+)
 04.35 «6 кадров». (16+)
 05.20 «Мультфильмы». (0+)

ТНТ



03.25 «Студия «Союз». (16+)

- 07.00 «Однажды в России. Спецдайджесты-2023». (16+)
 09.00 «ИНТЕРНЫ». (16+)
 15.00 «САШАТАНЯ». (16+)
 20.00 «257 ПРИЧИН, ЧТОБЫ ЖИТЬ-2». (16+)
 Проблемы Жени отходят на второй план, ведь теперь приходится бороться не за свою жизнь, а спасти друзей, сестру и внезапно объявившегося отца.
 21.30 «ЛЮБОВЬ КАК БЕСТСЕЛЛЕР». (16+)
 Молодой английский писатель узнаёт, что его личный опус стал бестселлером в Мексике. Всё благодаря переводчице, которая превратила книгу в любовный роман.
 23.50 «ПРОЕКТ «АННА НИКОЛАЕВНА». (18+)
 01.50 «Импровизация. Команды». (16+)
 03.25 «Студия «Союз». (16+)
 05.00 «Импровизация». (16+)

РЕН



00.30 «ЯРОСТЬ». (18+)

- 05.00 18.00 02.50 «Самые шокирующие гипотезы». (16+)
 06.00 «С бодрим утром!» (16+)
 08.30 12.30 16.30 19.30 23.00 «Новости». (16+)
 09.00 «Военная тайна». (16+)
 10.00 «СОВБЕЗ». (16+)
 11.00 «Как устроен мир». (16+)
 12.00 16.00 19.00 Информационная программа 112. (16+)
 13.00 «Загадки человечества». (16+)
 14.00 «Невероятно интересные истории». (16+)
 15.00 «Засекреченные списки». (16+)
 17.00 03.35 «Тайны Чапмана». (16+)
 20.00 «ПО СООБРАЖЕНИЯМ СОВЕСТИ». (16+)
 22.45 «Водить по-русски». (16+)
 23.30 «Знаете ли вы, что?» (16+)
 00.30 «ЯРОСТЬ». (18+)

5-Й КАНАЛ

- 05.00 «Известия». (16+)
 05.25 «КУПЧИНО». (16+)
 08.40 «БЕЛАЯ НОЧЬ». (16+)
 08.55 «Знание - сила». (0+)
 09.00 «Известия». (16+)
 09.30 «БЕЛАЯ НОЧЬ». (16+)
 13.00 «Известия». (16+)
 13.30 «МОРСКИЕ ДЬЯВОЛЫ-4». (16+)
 17.30 «Известия». (16+)
 18.00 02.00 «СЛЕД». (16+)
 22.20 «СВОИ-4». (16+)
 00.00 «Известия. Итоговый выпуск». (16+)
 00.30 «СВОИ-4». (16+)
 03.15 «ПРОКУРОРСКАЯ ПРОВЕРКА». (16+)

ЗВЕЗДА

- 07.00 «Сегодня утром». (12+)
 09.15 21.00 «Открытый эфир». (16+)
 11.00 02.15 «РАССЛЕДОВАНИЕ». (12+)
 12.40 13.25 15.05 15.25 17.15 «НА УГЛУ, У ПАТРИАРШИХ-2». (16+)
 18.00 «Вторая мировая: пламя и сталь». (16+)
 22.45 «Между тем». (12+)
 23.15 «БЕЗ ОСОБОГО РИСКА». (12+)
 01.00 «КЛЮЧИ ОТ НЕБА». (12+)

ТВ-3

- 06.00 09.15 Утренние гадания. (16+)
 06.15 «Мультфильмы». (0+)
 07.15 «ПОЛНОЛУНИЕ». (16+)
 08.15 «Слепая». (16+)
 09.30 Гадалка. (16+)
 11.15 Знаки судьбы. (16+)
 13.30 «ТОЛКОВАТЕЛЬ СНОВ». (16+)
 14.30 Герои. (16+)
 15.45 «Слепая». (16+)
 18.30 «ТЕСТ НА БЕРЕМЕННОСТЬ». (16+)
 20.30 «ЧИСТИЛЬЩИК». (16+)
 22.15 «ИМПЕРАТРИЦА КИ». (16+)
 01.00 «ПОЛНОЛУНИЕ». (16+)

ЧЕ!

- 06.00 Идеальный ужин. (16+)
 06.45 Дорожные войны. Лучшее. (16+)
 07.15 Дорожные войны. (16+)
 09.00 Улётное видео. (16+)
 10.30 «СОЛДАТЫ-14». (12+)
 16.30 Большой кэш. (16+)
 17.30 Улетное видео. (16+)
 20.00 Решала. (16+)
 23.00 Опасные связи. (18+)
 02.00 Опасные связи. (16+)
 02.45 Решала. (16+)
 05.10 Идеальный ужин. (16+)

ДОМАШНИЙ

- 06.30 По делам несовершеннолетних. (16+)
 07.55 Давай разведёмся! (16+)
 08.55 Тест на отцовство. (16+)
 11.10 23.30 «Понять. Простить». (16+)
 12.25 00.45 «Порча». (16+)
 12.55 «Знахарка». (16+)
 13.30 «Верну любимого». (16+)
 14.05 «Голоса ушедших душ». (16+)
 14.40 «ОБМАНУТЫЕ НАДЕЖДЫ». (16+)
 19.00 «ХРУСТАЛЬНАЯ КОРОЛЕВА». (16+)
 01.15 «Знахарка». (16+)

ОТР

- 06.40 18.05 «У ВАС БУДЕТ РЕБЁНОК...» (12+)
 10.10 11.25 22.45 «ПЁТР ЛЕЩЕНКО: ВСЁ, ЧТО БЫЛО...» (12+)
 12.20 «Моя история». (12+)
 12.45 «Песня остаётся с человеком». (12+)
 15.10 «ВЗЯТКИ ГЛАДКИ». (12+)
 17.25 «Пишто уезжает». (12+)
 17.35 05.30 «Сделано с умом». (12+)
 21.00 «ГОСПОДИН ОФОРМИТЕЛЬ». (16+)
 00.30 «Вторая Мировая война и кино». (12+)

ЛЮДИ, СОБЫТИЯ, ИСТОРИЯ

МИР

- 05.00, 10.10 «БРАТАНЫ-3». (16+)
 10.00, 13.00, 16.00, 18.30, 02.20 Новости
 13.15 Дела судебные. Деньги верните! (16+)
 14.10 Дела судебные. Битва за будущее. (16+)
 15.05 Дела судебные. Новые истории. (16+)
 16.15 Приговор!? (16+)
 17.10 Мировое соглашение. (16+)
 18.50 Игра в кино. (16+)
 21.35 Назад в будущее. (16+)
 22.25 Всемирные игры разума. (16+)
 23.00 «ТАЙНА «ЧЕРНЫХ ДРОЗДОВ». (16+)
 00.30 Наше кино. История большой любви. (16+)
 00.55 «ДЕВУШКА СПЕШИТ НА СВИДАНИЕ». (16+)
 02.35 Евразия. Регионы. (12+)
 02.45 (Не)Фантастика. (12+)

ПЯТНИЦА

- 05.00, 05.40, 02.30, 03.20 «ЖЕСТОКИЙ СТАМБУЛ». (16+)
 Сериал. Турция, 2019 г.
 06.20, 02.10, 04.30 Пятница News. (16+)
 07.00 «ЧИСТО АНГЛИЙСКОЕ УБИЙСТВО». (12+)
 09.10, 10.10 На ножах. (16+)
 11.10 Кулинарные детективы. (16+)
 12.10, 13.30, 14.50, 16.10 Кондитер. (16+)
 17.30, 19.00 Кондитер. Дети. (16+)
 20.30 Вундеркинды-2. (16+)
 22.00 Битва шефов. (16+)
 00.00 «ПОД ПОКРОВОМ НЕБЕС». (16+)
 04.00 Черный список. (16+)

ПОБЕДА

- 04.30 «Путь к Победе». (16+)
 05.30 «ПОДОЛЬСКИЕ КУРСАНТЫ». (16+)
 07.50 «РАЗВЕДЧИКИ. ВОЙНА ПОСЛЕ ВОЙНЫ». (16+)
 12.20 «РАЗВЕДЧИКИ. ПОСЛЕДНИЙ БОЙ». (16+)
 16.50 «ФРОНТ». (16+)
 Сериал. Драма, Россия, 2019 г. В ролях: Магдалена Гурска, Павел Харланчук, Роман Агеев, Митя Лабуш
 Вторая мировая война. Советское руководство узнает, что немецкий концерн «Ауэрге» ведет разработку атомного оружия. В «Ауэрге» работает ученый-физик Катерина Штур - полька, побывавшая в немецком концлагере.
 23.59 «Путь к Победе». (16+)
 01.00 «ЕДИНИЧКА». (16+)
 02.40 «НЕ ХЛЕБОМ ЕДИНЫМ». (12+)

Ю

- 05.25 «Маша и Медведь». Мультсериал. (0+)
 06.55 «КЛОН». (16+)
 09.40 «МОЯ ДОЧЬ». (16+)
 11.45 Моя свекровь - монстр. (16+)
 13.55 Супермама. (16+)
 17.00 «КЛОН». (16+)
 20.00 «МОЯ ДОЧЬ». (16+)
 22.00 Дом-2. Новая жизнь. (16+)
 00.05 Я стесняюсь своего тела. (18+)
 01.55 Измены (субтитры). (16+)
 Ирина Минеева и Татьяна Виноградова объявляют измену войну.
 03.40 Моя свекровь - монстр. (16+)

ДОКТОР

- 06.00, 12.45, 18.05, 23.45 О самом главном. Питание 60+. (12+)
 06.50 Еда. Арбузы. (12+)
 07.20 Еда. Томаты. (12+)
 07.50, 14.30, 00.40 Генетический код. (12+)
 08.45 О самом главном. (12+)
 09.45 На приеме у доктора Малявина. Во все лёгкие. (12+)
 10.10 Это лечится. ХОБЛ. (12+)
 10.40, 04.20 Медицинский квест. Запоры. (12+)
 11.25, 16.20, 16.50 Большой скачок. (12+)
 11.55, 17.15 Правила жизни 100-летнего человека. (12+)
 13.40 Теледоктор. Главное о здоровье. (12+)
 15.25 О самом главном. Как избавиться от храпа? (12+)
 19.05, 05.05 Прозрение с доктором Шиловой. Астигматизм. (12+)
 19.30, 05.30 Прозрение с доктором Шиловой. Лазеры в офтальмологии. (12+)
 20.00, 02.30 Медицинский репортёр. Чем рискуют ветеринары на работе? (12+)
 20.30, 02.55 Клинический случай. Лев Ландау: Жизнь после смерти. (12+)
 21.00 О самом главном. О чём предупреждает тошнота? (12+)
 21.55 Правила жизни 100-летнего человека. Коста-Рика. (12+)
 22.45, 03.50 Сражаться за жизнь. Николай Пирогов: «Служу русскому солдату!» (12+)
 23.15, 03.20 Клинический случай. (12+)
 01.35, 02.00 Прозрение с доктором Шиловой. (12+)

HISTORY

- 06.10 Смертоносная техника: Бомбардировщики. (12+)
 06.55 Смертоносная техника: Беспилотники - самая прогрессивная форма слежения. (12+)
 07.50 Всемирная выставка 1900 года: возрождение Парижа. (16+)
 10.05 Цезарь. Война судного дня: Нашествие. (16+)
 10.55 Цезарь. Война судного дня: Конец игры. (16+)
 11.50 Мифы: великие тайны человечества: В поисках человека-мотылька. (12+)
 12.50 Мифы: великие тайны человечества: Бермудский треугольник. (12+)
 13.55 Мифы и тайны королевской истории: Испанская армада. (16+)
 15.00 Расцвет Британской Империи: Восход Британской Империи. (12+)
 16.00, 17.00 Сокровища Европы. (12+)
 18.00, 19.05 Иудея и Рим: смертельный конфликт. (6+)
 20.05 Мифы: великие тайны человечества: Проклятые фараоны. (12+)
 21.10 Мифы: великие тайны человечества: Атлантида. (12+)
 22.10 Смертоносная техника: Боевая броня. (12+)
 23.05 Смертоносная техника: Истребители. (12+)
 23.55 Всемирная выставка 1900 года: возрождение Парижа. (16+)
 02.00, 02.45 Цезарь. Война судного дня. (16+)
 03.30, 04.20 Мифы: великие тайны человечества. (12+)
 05.15 Военные заводы. (12+)

РОССИЯ К
Культура

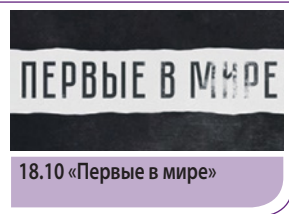

18.10 «Первые в мире»

- 06.30 «Пешком...»
- 07.35 16.15 «Репортажи из будущего»
- 08.15 «Жизнь и судьба»
- 08.45 «ПРИКЛЮЧЕНИЯ ПЕТРОВА И ВАСЕЧКИНА: ОБЫКНОВЕННЫЕ И НЕВЕРОЯТНЫЕ»**
- 10.15 «Археология»
- 10.45 «ГОРОД НАД ГОЛОВОЙ»**
- 12.15 Цвет времени
- 12.45 «Земля людей»
- 13.15 18.25 «Короли Европы в последней битве за Англию»
- 14.20 «Святыни Кремля»
- 14.50 21.55 «ТАЛАНТ»**
- 16.00 «Забываемое ремесло»
- 17.15 01.20 Мастер-класс
- 18.10 «Первые в мире»
- 19.45 Письма из провинции
- 20.15 Больше, чем любовь
- 20.55 «Спокойной ночи, малыши!»
- 21.10 02.10 «Дубна»
- 23.05 Рэгтайм
- 23.35 «СПРУТ-4»**

ТВЦ

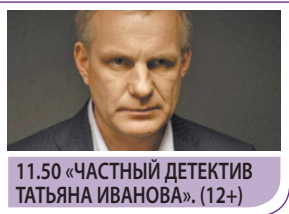

11.50 «ЧАСТНЫЙ ДЕТЕКТИВ ТАТЬЯНА ИВАНОВА». (12+)

- 06.00 «Настроение»
- 08.20 00.30 02.50 «Петровка, 38». (16+)
- 08.40 «НЕ В ДЕНЬГАХ СЧАСТЬЕ».** (12+)
- 10.40 «Люсьена Овчинникова. Улыбка сквозь слёзы». (16+)
- 11.30 14.30 17.50 22.00 События
- 11.50 «ЧАСТНЫЙ ДЕТЕКТИВ ТАТЬЯНА ИВАНОВА».** (12+)
- 13.40 «Мой герой». (12+)
- 14.45 Город новостей
- 15.00 03.05 «АНАТОМИЯ УБИЙСТВА».** (12+)
- 16.55 01.25 Хроники московского быта. (12+)
- 18.10 «СИНИЧКА».** (16+)
- 22.35 «10 самых...» (16+)
- 23.05 «90-е. Жёны миллионеров». (16+)
- 00.00 События. 25-й час
- 00.45 «90-е. Ликвидация шайтанов». (16+)
- 02.10 «Герои и жертвы холодной войны». (12+)
- 04.35 «Робер Оссейн. Жестокый романтик». (16+)

МАТЧ!
МАТЧ! ТВ



13.00 «Есть тема!»

- 06.00 14.25 «Кто кого?» (12+)
- 06.30 «Наши иностранцы». (12+)
- 07.00 14.55 Новости
- 07.05 15.00 23.15 Все на Матч!
- 10.00 Специальный репортаж. (12+)
- 10.20 00.45 География спорта. (12+)
- 10.50 Футбол. Чемпионат мира. Женщины. Прямая трансляция
- 13.00 «Есть тема!»
- 15.30 Футбол. «Урал» - «Ростов». FONBET Кубок России. Прямая трансляция
- 18.15 Футбол. «Рубин» - «Локомотив». FONBET Кубок России. Прямая трансляция
- 20.30 Футбол. «Спартак» (Москва) - «Пари НН» (Нижний Новгород). FONBET Кубок России. Прямая трансляция
- 00.15 Футбол. Обзор. (0+)
- 01.15 «Лучшие из лучших». (12+)

СПБ

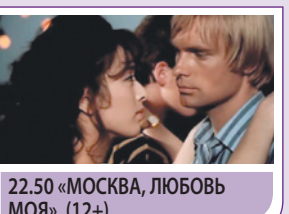

22.50 «МОСКВА, ЛЮБОВЬ МОЯ». (12+)

- 06.45 00.40 «КАРАМЕЛЬ».** (16+)
- 11.15 20.00 «Петербург - город решений». (12+)
- 12.10 15.20 «Объясняем. СПб». (12+)
- 12.30 «Пульс города». (12+)
- 12.40 18.45 Малые родины. (6+)
- 13.10 15.15 19.20 22.30 Новости спорта. (12+)
- 13.15 «Такой футбол». (6+)
- 13.50 «Послушаем вместе». (12+)
- 14.15 Соль событий. (16+)
- 14.20 «Зона особого внимания». (16+)
- 15.45 «ОСКОЛКИ».** (12+)
- 19.15 22.25 «Бизнес-Петербург». (12+)
- 19.30 «Адаптация». (6+)
- 21.00 «Проверено в небе». (12+)
- 22.40 Степень защиты. (16+)
- 22.50 «МОСКВА, ЛЮБОВЬ МОЯ».** (12+)
- 04.45 «Стрим новых территорий» Малькевич LIVE. (16+)

ЛЕНТВ 24

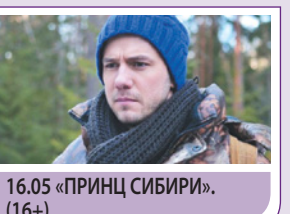

16.05 «ПРИНЦ СИБИРИ». (16+)

- 06.00 «Новое утро». (12+)
- 09.05 03.00 «ОДНОЛЮБЫ».** (16+)
- 11.15 04.50 «Война и мир Александра I». (12+)
- 12.10 13.15 «СОЛНЦЕ В ПОДАРОК».** (16+)
- 14.10 «Сахар». (12+)
- 15.15 «ЛЕНТВ24 Актуальный разговор». (6+)
- 15.35 «Энциклопедия загадок». (12+)
- 16.05 «ПРИНЦ СИБИРИ».** (16+)
- 17.15 «ЭТО НЕ НАВСЕГДА».** (16+)
- 19.15 «Земля. Территория загадок-2». (12+)
- 19.45 «МАЙОР И МАГИЯ».** (16+)
- 20.30 23.00 02.20 «ЛЕНТВ24 Акценты». (12+)
- 21.10 «СЫЩИК ПЕТЕРБУРГСКОЙ ПОЛИЦИИ».** (16+)
- 23.40 «Груз 300». (18+)
- 00.10 «НА КРЫЛЬЯХ».** (16+)
- 02.00 05.45 «Театральное закулисье». (12+)

78 КАНАЛ

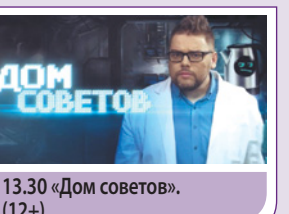

13.30 «Дом советов». (12+)

- 07.35 08.10 08.35 09.10 09.35 10.10 10.35 «Полезное утро». (12+)
- 08.00 08.30 09.00 09.30 10.00 10.30 12.10 13.10 14.10 17.10 22.00 00.45 «Известия 78». (12+)
- 11.00 12.00 13.00 14.00 15.00 16.00 17.00 20.00 21.00 23.30 «Происшествия». (16+)
- 11.10 «Начало дня». (12+)
- 12.30 «Телекурьер». (12+)
- 13.30 «Дом советов». (12+)
- 14.30 23.00 «Тайны нашего кино». (16+)
- 15.15 «Середина дня». (12+)
- 16.15 «Загадки века». (12+)
- 17.30 «Тайная история еды». (12+)
- 18.00 «Вечер трудного дня». (12+)
- 19.05 «Армагеддон». (16+)
- 20.10 Открытая студия. (12+)
- 21.15 Короли эпизода. (12+)
- 23.45 «Подводный роман». (12+)
- 00.15 «Петербургжцы». (12+)
- 01.40 «Вредный мир». (16+)

ДЕТСКИЕ КАНАЛЫ

- КАРУСЕЛЬ**
05.00 Ранние пташки. «Белка и Стрелка. Тайны космоса». «Смешарики». «Музыкальный патруль. Сказочные песни». «Три кота». (0+)
- 07.00 «С добрым утром, малыши!» (0+)
- 07.30 «Край Бебис. Волшебные слезки». (0+)
- 07.40 «История изобретений». (0+)
- 08.30 «Вип петс». (0+)
- 08.55 «Ник-изобретатель». (0+)
- 10.10 «Доктор Малышкина». (0+)
- 10.15 «Бурёнка Даша». (0+)
- 10.20 «Цветяшки». (0+)
- 11.00 «Петроникс». (0+)
- 11.30 «Лео и Тиг». (0+)
- 12.30 «Диностер». (6+)
- 13.00 «Инфинити Надо». (6+)
- 13.15 «Тобот. Детективы Галлактики». (6+)
- 13.45 «Дикие скричеры!» (6+)
- 14.10 «Фиксики. Дай пять!» (0+)
- 14.50 «Аркадий Паровоз спешит на помощь!» (0+)
- 15.00 Час «Союзмультфильма». (0+)
- 16.05 «Клуб Винкс». (6+)
- 17.00 «Геройчики». (0+)
- 18.40 «Оранжевая корова». (0+)
- 20.15 «Зебра в клеточку. Яркие дни». (0+)
- 20.30 «Спокойной ночи, малыши!» (0+)
- 20.45 «Сказочный патруль. Хроники чудес». (0+)
- 22.00 «Инфинити Надо». (6+)
- 22.30 «Таинственные золотые города». (6+)
- 23.45 «Бобик в гостях у Барбоса». (0+)
- 23.55 «Постро так!» (0+)
- 00.00 «Федорино горе». (0+)
- 00.10 «Карусельный лев». (0+)
- МУЛЬТ**
06.00, 18.00 «Буба». (6+)
- 06.30, 11.30, 19.25, 02.25 «Ми-Ми-Мишки». (0+)
- 07.00, 12.00, 16.00 «Время малышей». (0+)
- 08.00, 13.00, 19.00, 04.00 «Барбоскины». (0+)
- 08.25, 13.30, 20.30 «Маша и Медведь». (0+)
- 09.00 «Сказочный патруль. Хроники чудес». (0+)
- 09.25 «Лудвилль». (0+)
- 10.00, 14.00, 17.25, 22.00 «Фиксики. Новенькие». (0+)
- 10.30 «Кошечки-собачки». (0+)
- 11.00, 04.30 «Бобр добр». (0+)
- 14.30, 21.00 «Смешарики». (0+)
- 15.00 «Ник-изобретатель». (0+)
- 15.30 «Ну, погоди! Каникулы». (6+)
- 17.00 Друзья на все времена. «Обезьянки». (0+)
- 18.25, 03.00 «Лунтик». (0+)
- 20.00 «Лео и Тиг». (0+)
- 20.55 «Машины сказки». (0+)
- 21.30 «Просто о важном. Про Миру и Гошу». (0+)
- 22.30 «Монски». (0+)
- 23.00 «Турбозавры». (0+)
- 23.35 «Белка и Стрелка. Озорная семейка». (0+)
- 00.00 «Катя и Эф. Куда-Угодно-Дверь». (0+)
- 00.25 «Сказочный патруль». (0+)
- 01.00 Друзья на все времена. «Котенок по имени Гав», «Кто сказал «Мяу?»» (0+)
- 01.30 «Мальшарики». (0+)
- 02.00 «Машины Мокса». (0+)
- 03.30 «Маша и Медведь», «Машины сказки». (0+)
- 05.00 «Белка и Стрелка. Тайны космоса». (0+)
- 05.30 «Фиксики». (0+)

КИНО И СЕРИАЛЫ

- TV1000**
05.30 «ДЕВЯТЬ ЖИЗНЕЙ». (6+)
- 06.50 «ГАРРИ И ХЕНДЕРСОНЫ». (12+)
- 08.55 «СЕМЬЯНИН». (12+)
- 11.20 «МОШЕННИКИ». (12+)
- 13.15 «СПУТНИК МОРГАН В БЕГАХ». (16+)
- 15.10 «ВАСАБИ». (16+)
- 17.00, 17.55 «ЛЮБОВЬ, РАЗУМ, МЕСТЬ». (16+)
- 18.45 «СКВОЗЬ СНЕГ». (16+)
- 21.05 «ВОЙНА МИРОВЪ». (12+)
- 17.00, 17.50 «СЛЕД». (16+)
- 18.40 «РОДИТЕЛИ СТРОГО РЕЖИМА». (12+)
- 20.05 «ОТЧАЯННЫЕ ДОЛЖИКИ». (16+)
- 21.45 «ЛЕНА И СПРАВЕДЛИВОСТЬ». (12+)
- 23.25 «БЕНДЕР: НАЧАЛО». (16+)
- 01.10 «БЕНДЕР: ЗОЛОТО ИМПЕРИИ». (16+)
- 04.10 «ВАСАБИ». (16+)
- TV1000 РУССКОЕ**
05.30 «Смешарики», «Чуч-Мяуч», «Фиксики». Мультсериалы. (6+)
- 07.55 «КУРЬЕР ИЗ «РАЯ»». (12+)
- 09.35 «ПРИЛИЧНЫЕ ЛЮДИ». (16+)
- 11.10 «КАНИКУЛЫ СТРОГО РЕЖИМА». (12+)
- 13.20 «С 8 МАРТА, МУЖЧИНЫ!» (12+)
- 15.10 «СТАВКА НА ЛЮБОВЬ». (12+)
- 17.00, 17.50 «СЛЕД». (16+)
- 18.40 «РОДИТЕЛИ СТРОГО РЕЖИМА». (12+)
- 20.05 «ОТЧАЯННЫЕ ДОЛЖИКИ». (16+)
- 21.45 «ЛЕНА И СПРАВЕДЛИВОСТЬ». (12+)
- 23.25 «БЕНДЕР: НАЧАЛО». (16+)
- 01.10 «БЕНДЕР: ЗОЛОТО ИМПЕРИИ». (16+)
- 04.10 «ВАСАБИ». (16+)
- ДОМ КИНО**
06.50 «Алеша Попович и Тугарин Змей». Мультфильм. (12+)
- 08.20 «Илья Муромец и Соловей-Разбойник». Мультфильм. (6+)
- 09.50 «Три богатыря и Шамаханская царица». Мультфильм. (12+)
- 11.15 «Конь Юлий и большие скачки». Мультфильм. (6+)
- 12.40 «Три богатыря и принцесса Египта». Мультфильм. (6+)
- 14.00 «СВАТЫ». (16+)
- 21.00 «ПОСЛЕДНИЙ МЕНТ». (16+)
- 00.20 «НЮХАЧ». (18+)
- 03.10 «ДАВАЙ РАЗВЕДЕМСЯ!». (16+)
- 04.40 «(НЕ)ИДЕАЛЬНЫЙ МУЖЧИНА». (16+)
- СУББОТА!**
05.00 «Маша и Медведь», «Машины сказки», «Машины страшлики». Мультсериалы. (0+)
- 15.40, 16.50, 18.00, 19.10, 20.20, 21.20 «ВЕЛИКОЛЕПНЫЙ ВЕК. ИМПЕРИЯ КЕСЕМ». (16+)
- 22.20 Богиня шопинга (субтитры). (16+)
- 23.35 Суббота News 2023. (16+)
- 23.50 Моя жена рулит (субтитры). (16+)
- Первое кулинарное шоу, где жены управляют мужьями на кухне.
- 01.00 Кулинарные детективы (субтитры). (16+)
- 02.10, 02.50, 03.40 «ЖЕСТОКИЙ СТАМБУЛ». (16+)
- 04.20 «Маша и Медведь». Мультсериал. (0+)
- КИНОКОМЕДИЯ**
00.50 «КОП НА ДРАЙВЕ». (12+)
- 02.20, 03.05, 03.45, 04.35 «БЕЛЫЙ ВОРОТНИК». (12+)
- 05.25 «РОЗОВАЯ ПАНТЕРА». (12+)
- 07.05 «РОЗОВАЯ ПАНТЕРА-2». (12+)
- 08.45 «ВОЗВРАЩЕНИЕ ВЫСОКОГО БЛОНДИНА». (12+)
- 10.20 «СВАДЕБНЫЙ ПЕРЕПОЛОХ». (16+)
- 12.15 «50 ПЕРВЫХ ПОЦЕЛУЕВ». (16+)
- 14.05 «БАБУШКА ЛЕГКОГО ПОВЕДЕНИЯ-2. ПРЕСТАРЕЛЫЕ МСТИТЕЛИ». (16+)
- 15.40 «ВАСАБИ». (16+)
- 17.25 «РЭД». (16+)
- 19.30 «РЭД-2». (12+)
- 21.35 «ИЛЛЮЗИЯ ОБМАНА-2». (12+)
- 23.55 «МОЙ ПАРЕНЬ ИЗ ЗООПАРКА». (12+)
- МОСФИЛЬМ**
06.55 «ЗАКОННЫЙ БРАК». (12+)
- 08.35 «СТО ДНЕЙ ПОСЛЕ ДЕТСТВА». (12+)
- 10.15 «ЧЕЛОВЕК НА СВОЕМ МЕСТЕ». (12+)
- 12.05 «НЕ БОЙСЯ, Я С ТОБОЙ». (12+)
- 14.50 «ОПЕКУН». (12+)
- 16.25 «ЗЕМЛЯ САННИКОВА». (12+)
- 18.05 «ТАЙНЫ СЛЕДСТВИЯ-5». (16+)
- 19.45 «ДЕВЧАТА». (12+)
- 21.30 «ДВЕНАДЦАТЬ СТУЛЬЕВ». (12+)
- 1971 г. СССР, 1971 г.
- 00.25 «О БЕДНОМ ГУСАРЕ ЗАМОЛВИТЕ СЛОВО». (12+)
- 03.10 «ТРИ ДНЯ В МОСКВЕ». (12+)
- 05.15 «ПЫШКА». (12+)
- ФЕНИКС ПЛЮС КИНО**
08.00, 09.00, 16.00, 17.00, 00.00, 01.00 «ТАТЬЯНИН ДЕНЬ». (12+)
- 10.00, 11.00, 18.00, 19.00, 02.00, 03.00 «ОБРУЧАЛЬНОЕ КОЛЬЦО». (16+)
- 12.00, 20.00, 04.00 «ДАША ВАСИЛЬЕВА. ЛЮБИТЕЛЬНИЦА ЧАСТНОГО СЫСКА-2». (16+)
- 13.00, 21.00, 05.00 «ОСТРОВ НЕНУЖНЫХ ЮДЕЙ». (16+)
- 14.00, 22.00, 06.00 «ТРАВА ПОД СНЕГОМ». (16+)
- Сериал. Мелодрама, Украина, Россия, 2010 г. В ролях: Алексей Горбунов, Владимир Стеклов, Мария Звонарева, Олеся Жураковская, Павел Баршак
- 15.00, 23.00, 07.00 «ОПЕРА. ХРОНИКИ УБОЙНОГО ОТДЕЛА. НОВАЯ ВЕРСИЯ». (16+)
- СТС LOVE**
06.00 «Три кота». Мультсериал. (0+)
- 08.00 «Буба». Мультсериал. (6+)
- 08.20 «Готовим с Бубой». Мультсериал. (6+)
- 08.30 «Ералаш». (0+)
- 09.15 «СЕНЯ-ФЕДЯ». (16+)
- Сеня и Федя решили открыть собственный бизнес - закускую на колесах. Совместная работа не ладится с первого дня...
- 15.00 «КУХНЯ». (16+)
- Молодой повар Макс приезжает в Москву, чтобы получить работу в модном ресторане «Клод Монэ».
- 22.00 «УЛЕТНЫЙ ЭКИПАЖ». (12+)
- 01.05 «6 кадров». (16+)
- 03.55 «Три кота». Мультсериал. (0+)

ПРАВОСЛАВНЫЙ КАНАЛ

- СПАС**
05.00 День Патриарха. (0+)
- 05.10 Расскажи мне о Боге. (6+)
- 05.40 «ПОЕЗД ИДЕТ НА ВОСТОК». (6+)
- 07.25 Мультфильмы на СПАСЕ. (0+)
- 08.00, 09.00 Утро на СПАСЕ. (0+)
- 10.00 Византия. Жизнь после смерти. (0+)
- 10.50 В поисках Бога. (6+)
- 11.25, 02.40 Профессор Осипов. (0+)
- 12.15 Простые чудеса. (12+)
- 13.05, 21.00 Прямая линия. Ответ священника (субтитры). (12+)
- 13.40, 14.05, 14.30 Монастырская кухня. (0+)
- 15.00 Когда Бог на первом месте. (0+)
- 16.00 «МОРСКОЙ ОХОТНИК». (12+)
- 17.25 «ОЧЕРЕДНОЙ РЕЙС». (0+)
- 19.30 Вечер на СПАСЕ. (0+)
- 20.30 Святые Целители. (0+)
- 21.50, 03.25 Византия. Жизнь после смерти. Христианская империя. IV век. 6 серия. (0+)
- 22.40 Пилигрим. Великий северный путь. (6+)
- 23.30 Апокалипсис. (18+)
- 00.35 День Патриарха. (0+)
- 00.50 Верные люди. (0+)
- 01.35 Простые чудеса. (12+)
- 02.15 Творец новой России. Диалоги о Петре Великом. 1 серия. (0+)
- 03.10 Знак равенства. (16+)
- 04.10 Вечер на СПАСЕ. (0+)

Православный календарь

8 августа
Седмица 10-я по Пятидесятнице. Глас 8. Сщмчч. Ермолая, Ермиппа и Ермократа, иереев Никомидийских.



Прмц. Параскевы. Прп. Моисея Угрина, Перчерского. Сщмч. Сергия пресвитера.

Поста нет.

«Если же не захотим повиноваться совести, то она умолкнет и оставит нас, и мы впадем в руки врагов наших, которые уже не пощадят нас...»
Прп. Авва Исайя (Скитский)

1 ПЕРВЫЙ



22.00 «КАЗАНОВА». (16+)

- 05.00 Телеканал «Доброе утро»
- 09.00 12.00 15.00 Новости (с субтитрами)
- 09.20 00.00 «АнтиФейк». (16+)
- 10.00 «Жить здорово!» (16+)
- 10.50 12.15 15.15 16.50 18.30 Информационный канал. (16+)
- 16.00 «Мужское / Женское». (16+)
- 18.00 Вечерние новости (с субтитрами)
- 19.55 «Куклы наследника Тутти». (16+)
- 21.00 «Время»
- 22.00 «КАЗАНОВА». (16+)
- 23.00 «Большая игра». (16+)
- 00.40 Подкаст.Лаб. «Письма». (16+)
- 01.20 Подкаст.Лаб. «Пусть не говорят, пусть читают». (16+)
- 02.00 Подкаст.Лаб. «Психика». (16+)
- 02.40 03.05 Подкаст.Лаб. «АстроУмные». (16+)
- 03.00 Новости
- 03.20 Подкаст.Лаб. (16+)

РОССИЯ 1 РОССИЯ



14.55 «ГОДУНОВ». (16+)

- 05.00 Утро России
- 09.00 Вести. Местное время
- 09.30 Утро России
- 09.55 О самом главном. (12+)
- 11.00 Вести
- 11.30 «60 минут». (12+)
- 14.00 16.00 20.00 Вести
- 14.30 Вести. Местное время
- 14.55 «ГОДУНОВ». (16+)
- 16.30 «Малахов». (16+)
- 17.30 «60 минут». (12+)
- 21.05 Вести. Местное время
- 21.20 «ЛОВЕЦ СНОВ». (12+)
- 23.15 Вечер с Владимиром Соловьёвым. (12+)
- 02.00 «СЕМНАДЦАТЬ МГНОВЕНИЙ ВЕСНЫ». (12+)
- Штирлиц узнает от Рольфа об обнаруженном передатчике и о том, что Кэт жива. Заручившись поддержкой Шелленберга, он забирает её из госпиталя. По его настоянию Кэт соглашается сотрудничать с немецкой разведкой.
- 04.00 «СЕМЕЙНЫЙ ДЕТЕКТИВ». (12+)
- 04.50 Перерыв в вещании

НТВ



01.25 «ДИКИЙ». (16+)

- 04.45 «УЛИЦЫ РАЗБИТЫХ ФОНАРЕЙ». (12+)
- 06.30 «Утро. Самое лучшее». (16+)
- 08.00 «Сегодня»
- 08.25 «ЛЕСНИК: СВОЯ ЗЕМЛЯ». (16+)
- 10.00 «Сегодня»
- 10.35 «ЛЕСНИК: СВОЯ ЗЕМЛЯ». (16+)
- 13.00 «Сегодня»
- 13.25 «Чрезвычайное происшествие»
- 14.00 «СКОРАЯ ПОМОЩЬ». (16+)
- 16.00 «Сегодня»
- 16.20 «Сегодня в Санкт-Петербурге»
- 16.45 «ЗИМОРОДОК». (16+)
- 19.00 «Сегодня»
- 19.20 «Сегодня в Санкт-Петербурге»
- 20.00 «00.00 «СТЕПНЫЕ ВОЛКИ». (16+)
- 23.35 «Сегодня»
- 00.35 «Основано на реальных событиях». (16+)
- 01.25 «ДИКИЙ». (16+)
- 04.20 «АГЕНТСТВО СКРЫТЫХ КАМЕР». (16+)

СТС СТС



01.00 «ПОКА Я РЯДОМ». (16+)

- 06.00 Ералаш. (0+)
- 06.30 «Простоквашино». (0+)
- 07.15 «Ну, погоди! Каникулы». (6+)
- 08.00 «ЗАВТРАК У ПАПЫ». (12+)
- 09.55 «КУХНЯ В ПАРИЖЕ». (12+)
- 12.05 Премьера! «В поисках йети». (6+)
- 13.50 Премьера! «Тайна Мосли». (6+)
- 15.50 «ДВОЕ: Я И МОЯ ТЕНЬ». (12+)
- 17.55 «ПЯТЬ С ПЛЮСОМ». (12+)
- 20.30 «КАСПЕР». (6+)
- Элизабет и её отец переезжают в загадочное поместье Эховиль, где их ждёт удивительное знакомство.
- 22.25 «ПРИВИДЕНИЕ». (16+)
- 01.00 «ПОКА Я РЯДОМ». (16+)
- 02.40 «ПОГНАЛИ». (16+)
- 04.15 «6 кадров». (16+)
- 05.20 «Мультфильмы». (0+)
- 05.50 Ералаш. (0+)

ТНТ ТНТ



01.40 «Импровизация. Команды». (16+)

- 07.00 «Однажды в России. Спецдайдже-сты-2023». (16+)
- 09.00 «ИНТЕРНЫ». (16+)
- 15.00 «САШАТАНЯ». (16+)
- 20.00 «257 ПРИЧИН, ЧТОБЫ ЖИТЬ-2». (16+)
- 21.30 «МОЙ ПАРЕНЬ - КИЛЛЕР». (16+)
- 23.35 «ПРОЕКТ «АННА НИКОЛАЕВНА». (18+)
- Начальнику полицейского отдела городка Корчма Виктору Сергеевичу Галузо поручили специальное задание: принять на работу сильную, ловкую и смелую Анну Николаевну Королькевич. Она в совершенстве владеет оружием, знает технику рукопашного боя, может достать любую информацию о подозреваемых за пару секунд, а еще она красивая и для нее не проблема поддержать любой разговор.
- 01.40 «Импровизация. Команды». (16+)

REN



20.00 «ТРИ ИКСА». (16+)

- 05.00 18.00 02.20 «Самые шокирующие гипотезы». (16+)
- 06.00 «С бодрим утром!» (16+)
- 08.30 12.30 16.30 19.30 23.00 «Новости». (16+)
- 09.00 15.00 «Засекреченные списки». (16+)
- 11.00 «Как устроен мир с Тимофеем Баженовым». (16+)
- 12.00 16.00 Информационная программа 112. (16+)
- 13.00 23.30 «Загадки человечества с Олегом Шишкиным». (16+)
- 14.00 «Невероятно интересные истории». (16+)
- 17.00 03.05 «Тайны Чапман». (16+)
- 19.00 Информационная программа 112. (16+)
- 20.00 «ТРИ ИКСА». (16+)
- 22.20 «Смотреть всем!» (16+)
- 00.30 «ТРИ ИКСА-2: НОВЫЙ УРОВЕНЬ». (16+)

5 5-Й КАНАЛ

- 05.00 «Известия». (16+)
- 05.25 «КУПЧИНО». (16+)
- 08.45 09.30 «СИЛЬНЕЕ ОГНЯ». (16+)
- 09.00 13.00 «Известия». (16+)
- 13.30 «МОРСКИЕ ДЬЯВОЛЫ-4». (16+)
- 17.30 «Известия». (16+)
- 18.00 «СЛЕД». (16+)
- 22.20 «СВОИ-4». (16+)
- 00.00 «Известия. Итоговый выпуск». (16+)
- 00.30 «СВОИ-4». (16+)
- 02.00 «СЛЕД». (16+)
- 03.15 «ПРОКУРОРСКАЯ ПРОВЕРКА». (16+)

ЗВЕЗДА

- 07.00 «Сегодня утром». (12+)
- 09.15 21.00 «Открытый эфир». (16+)
- 11.00 01.10 «В КВАДРАТЕ 45». (12+)
- 12.40 13.25 15.05 17.15 «НА УГЛУ, У ПАТРИАРШИХ-2». (16+)
- 18.00 «Вторая мировая: пламя и сталь». (16+)
- 22.45 «Между тем» с Наталией Метлиной. (12+)
- 23.15 «НАГРАДИТЬ (ПОСМЕРТНО)». (12+)
- 02.15 «БЕЗ ОСОБОГО РИСКА». (12+)

ТВ-3 ТВ-3

- 06.00 09.15 Утренние гадания. (16+)
- 06.15 «Мультфильмы». (0+)
- 07.15 «ПОЛНОЛУНИЕ». (16+)
- 08.15 15.45 «Слепая». (16+)
- 09.30 Гадалка. (16+)
- 11.15 Знаки судьбы. (16+)
- 13.30 «ТОЛКОВАТЕЛЬ СНОВ». (16+)
- 14.30 Лучший друг человека. (16+)
- 18.30 «ТЕСТ НА БЕРЕМЕННОСТЬ». (16+)
- 20.45 «ВРЕМЯ ПСОВ». (16+)
- 22.30 «ИМПЕРАТРИЦА КИ». (16+)
- 01.00 «ПОЛНОЛУНИЕ». (16+)

ЧЕ! ЧЕ

- 06.00 Идеальный ужин. (16+)
- 06.45 Дорожные войны. Лучшее. (16+)
- 07.15 Дорожные войны. (16+)
- 09.00 Улётное видео. (16+)
- 10.30 «СОЛДАТЫ-14». (12+)
- 16.30 Большой кэш. (16+)
- 17.30 Улетное видео. (16+)
- 20.00 Решала. (16+)
- 23.00 Опасные связи. (18+)
- 02.00 Опасные связи. (16+)
- 02.45 Решала. (16+)
- 05.10 Идеальный ужин. (16+)

ДОМАШНИЙ

- 06.30 По делам несовершеннолетних. (16+)
- 07.55 Давай разведёмся! (16+)
- 08.55 Тест на отцовство. (16+)
- 11.10 23.20 «Понять. Простить». (16+)
- 12.25 «Порча». (16+)
- 12.55 «Знахарка». (16+)
- 13.30 «Верну любимого». (16+)
- 14.40 Скажи, подруга. (16+)
- 14.55 «ДОЛГАЯ ДОРОГА К СЧАСТЬЮ». (16+)
- 19.00 «БЕЗ ПАМЯТИ ЛЮБЯ». (16+)
- 00.35 «Порча». (16+)
- 01.05 «Знахарка». (16+)

ОТР ОТР

- 06.40 18.05 «У ВАС БУДЕТ РЕБЁНОК...» (12+)
- 10.10 11.25 22.55 «ПЁТР ЛЕЩЕНКО: ВСЁ, ЧТО БЫЛО...» (12+)
- 12.20 «Человек и судьба». (12+)
- 12.45 «Конструкторы будущего». (12+)
- 15.10 «ГОСПОДИН ОФОРМИТЕЛЬ». (16+)
- 17.25 «Мультфильмы». (12+)
- 17.35 «Свет и тени». (16+)
- 21.00 «СУМАСШЕДШАЯ ПОМОЩЬ». (16+)
- 00.30 «Вторая Мировая война и кино». (12+)

ЛЮДИ, СОБЫТИЯ, ИСТОРИЯ

- МИР**
 - 05.00, 10.10 «БРАТАНЫ-3». (16+)
 - 05.30 «КРАСНАЯ КОРОЛЕВА». (18+)
 - 10.00, 13.00, 16.00, 18.30, 02.35 Новости
 - 13.15 Дела судебные. Деньги верните! (16+)
 - 14.10 Дела судебные. Битва за будущее. (16+)
 - 15.05 Дела судебные. Новые истории. (16+)
 - 16.15 Приговор!?! (16+)
 - 17.10 Мировое соглашение. (16+)
 - 18.50 Игра в кино. (16+)
 - 21.35 Назад в будущее. (16+)
 - 22.25 Всемирные игры разума. (16+)
 - 23.00 «ЗМЕЕЛОВ». (16+)
 - 00.50 Наше кино. История большой любви. (16+)
 - 01.10 «МУЗЫКАЛЬНАЯ ИСТОРИЯ». (16+)
 - 02.50 Специальный репортаж. (12+)
 - 03.00 (Не)Фантастика. (12+)
- ПОБЕДА**
 - 04.40 «Путь к Победе». (16+)
 - 05.30 «КРАСНАЯ КОРОЛЕВА». (18+)
 - 16.50 «МАГОМАЕВ». (16+)
 - Конец 1960-х, разгар брежневской эпохи. Муслим Магомаев во время записи концертной программы знакомится с очаровательной оперной певицей Тамарой Синявской. Между королём советской эстрады и восходящей звездой Большого театра мгновенно пробегает искра, которая становится началом большого чувства. Однако Тамара замужем, да и Муслим несвободен...
 - 23.59 «Путь к Победе». (16+)
 - 01.00 «ЗОЯ КОСМОДЕМЬЯНСКАЯ». (18+)
 - 02.10 «ЦЕЛЬ ВИЖУ». (16+)
 - 03.40 «РОДИНА ИЛИ СМЕРТЬ». (16+)
- ДОКТОР**
 - 06.00, 12.45, 18.15, 23.40 О самом главном. Как болезнь Крона разрушает кишечник. (12+)
 - 06.55 На приёме у доктора Малявина. Во все лёгкие. (12+)
 - 07.20 Теледоктор. Главное о здоровье. (12+)
 - 08.10, 11.55, 14.35, 17.20, 00.35 Правила жизни 100-летнего человека. (12+)
 - 09.00 О самом главном. Как избавиться от храпа? (12+)
 - 10.00, 10.25, 04.50 Большой скачок. (12+)
 - 10.55, 11.25, 13.40, 14.10 Прозрение с доктором Шиловой. (12+)
 - 15.30 О самом главном. О чём предупреждает тошнота? (12+)
 - 16.25 Медицинский репортаж. Чем рискуют ветеринары на работе? (12+)
 - 16.55 Клинический случай. Лев Ландау: Жизнь после смерти. (12+)
 - 19.10, 05.15 Медицинский квест. Эректильная дисфункция. (16+)
 - 20.00, 02.10 На приёме у Михаила Лабковского. Чужое мнение. (12+)
 - 21.00 О самом главном. Главное о насморке. (12+)
 - 21.55 Правила жизни 100-летнего человека. США. (12+)
 - 22.45, 23.10, 03.00, 03.30 На приёме у Михаила Лабковского. Одиночество в браке. (12+)
 - 01.25 Медицинский квест. Запоры. (12+)
 - 03.55, 04.20 На приёме у доктора Ямшиковой. (12+)
- HISTORY**
 - 06.10, 06.55 Смертоносная техника. (12+)
 - 07.45, 08.50 Сокровища Европы. (12+)
 - 09.50, 10.55 Иудея и Рим: смертельный конфликт. (6+)
 - 11.55 Мифы: великие тайны человечества: Проклятые фараонов. (12+)
 - 13.00 Мифы: великие тайны человечества: Атлантида. (12+)
 - 14.00 Мифы и тайны королевской истории: Мария-Антуанетта: обреченная королева. (16+)
 - 15.05 Расцвет Великих Империй: Империя Монголов. (12+)
 - 16.05, 17.05 Вена: империя, династия и мечта. (12+)
 - 18.05 Тайна фestsкого кода. (12+)
 - 19.05 Ганнибал: новые данные. (12+)
 - 20.00 Мифы: великие тайны человечества: Потоп. (12+)
 - 21.00 Мифы: великие тайны человечества: Призраки и привидения. (12+)
 - 22.05 Смертоносная техника: Ударный вертолет Апач прикрывает свои войска и наносит неожиданные удары ракетам. (12+)
 - 22.55 Смертоносная техника: Стрелковое оружие. (12+)
 - 23.50, 00.50 Сокровища Европы. (12+)
 - 01.45, 02.40 Иудея и Рим: смертельный конфликт. (6+)
 - 03.30, 04.25 Мифы: великие тайны человечества. (12+)
 - 05.15 Смертоносная техника. (12+)
- VIJU HISTORY**
- ПЯТНИЦА**
 - 05.00, 05.40, 02.30, 03.20 «ЖЕСТОКИЙ СТАМБУЛ». (16+)
 - Сериал. Турция, 2019 г.
 - 06.20, 02.10, 04.30 Пятница News. (16+)
 - 07.00 «ЧИСТО АНГЛИЙСКОЕ УБИЙСТВО». (12+)
 - 09.10, 10.20, 12.20, 13.30, 14.40, 15.50, 16.50, 17.50, 18.50, 20.10, 21.20 На ножах. (16+)
 - 11.20 Кулинарные детективы. (16+)
 - 22.30 Молодые ножи-2. Блюда петербургской гастрономии. (16+)
 - 00.00 «МАЛЕНЬКИЙ БУДДА». (16+)
 - 04.00 Черный список. (16+)
- Ю**
 - 05.25 «Маша и Медведь». Мультсериал. (0+)
 - 07.00 «КЛОН». (16+)
 - 09.45 «МОЯ ДОЧЬ». (16+)
 - 11.45 Моя свекровь - монстр. (16+)
 - 13.55 Супермама. (16+)
 - Еженедельно четыре мамы будут соревноваться за звание «Супермамы».
 - 17.00 «КЛОН». (16+)
 - 20.00 «МОЯ ДОЧЬ». (16+)
 - 22.00 Дом-2. Новая жизнь. (16+)
 - 00.05 Я стесняюсь своего тела. (18+)
 - 01.55 Измены (субтитры). (16+)
 - 03.35 Моя свекровь - монстр. (16+)

РОССИЯ К
Культура



14.20 «Святые Кремля»

- 07.05 Легенды мирового кино
- 07.35 16.15 «Репортажи из будущего»
- 08.15 «Жизнь и судьба»
- 08.35 18.10 «Первые в мире»
- 08.50 «КАНИКУЛЫ ПЕТРОВА И ВАСЕЧКИНА: ОБЫКНОВЕННЫЕ И НЕВЕРОЯТНЫЕ»**
- 10.15 «Археология»
- 10.45 «ГОРОД НАД ГОЛОВОЙ»**
- 12.15 Цвет времени
- 12.45 «Земля людей»
- 13.15 18.25 «Короли Европы»
- 14.20 «Святые Кремля»
- 14.50 21.55 «ТАЛАНТ»**
- 16.00 «Забываемое ремесло»
- 17.15 01.25 Мастер-класс
- 19.45 Письма из провинции
- 20.15 «К 70-летию со дня рождения Виктора Авилова»
- 20.55 «Спокойной ночи, малыши!»
- 21.10 02.10 «Дубна»
- 23.05 Рэгтайм
- 23.35 «СПРУТ-4»**

ТВЦ



15.00 «АНАТОМИЯ УБИЙСТВА». (12+)

- 06.00 «Настроение»
- 08.20 00.30 02.50 «Петровка, 38». (16+)
- 08.40 «НЕ В ДЕНЬГАХ СЧАСТЬЕ».** (12+)
- 10.35 «Борис Клюев. Заложник образа». (16+)
- 11.30 14.30 17.50 22.00 События
- 11.50 «СПАСАТЕЛЬ».** (16+)
- 13.40 05.20 «Мой герой». (12+)
- 14.45 Город новостей
- 15.00 03.05 «АНАТОМИЯ УБИЙСТВА».** (12+)
- 16.55 Хроники московского быта. (12+)
- 18.05 «СИНЧИКА».** (12+)
- 22.35 «10 самых...» (16+)
- 23.05 Прощание. (16+)
- 00.00 События. 25-й час
- 00.45 Хроники московского быта. (12+)
- 01.30 «Знак качества». (16+)
- 02.10 «Герои и жертвы холодной войны». (12+)
- 04.35 «Рина Зелёная. 12 историй со счастливым концом». (12+)
- 05.55 Перерыв в вещании

МАТЧ!



15.00 Все на Матч!

- 06.00 14.25 «Кто кого?» (12+)
- 06.30 Футбол. Обзор. (0+)
- 07.00 12.50 14.55 Новости
- 07.05 15.00 23.15 Все на Матч!
- 10.00 12.30 Специальный репортаж. (12+)
- 10.20 Автоспорт. (0+)
- 10.50 «Бросок в прыжке: история Кенни Сейлорса». (12+)
- 12.55 «Есть тема!»
- 15.30 Футбол. «Оренбург» - «Сочи». FONBET Кубок России. Прямая трансляция
- 18.15 Футбол. «Крылья Советов» (Самара) - «Зенит» (Санкт-Петербург). FONBET Кубок России. Прямая трансляция
- 20.30 Футбол. «Динамо» (Москва) - «Краснодар». FONBET Кубок России. Прямая трансляция
- 00.15 Баскетбол. Россия - Иран. Товарищеский матч. Мужчины. (0+)
- 02.15 «Магия большого спорта». (12+)

СПБ



06.40 «КАРАМЕЛЬ». (16+)

- 06.40 01.00 «КАРАМЕЛЬ».** (16+)
- 11.00 13.00 15.00 19.00 22.00 Новости. (16+)
- 11.15 20.00 «Петербург - город решений». (12+)
- 12.10 15.20 «Объясняем. СПб». (12+)
- 12.30 «Пульс города. Репортаж». (12+)
- 12.45 13.15 «КОРОЛЕВСКАЯ СВАДЬБА».** (6+)
- 13.10 15.15 19.20 22.30 Новости спорта. (12+)
- 15.45 «ОСКОЛКИ».** (12+)
- 18.45 Малые родины. (6+)
- 19.15 22.25 «Бизнес-Петербург». (12+)
- 19.30 «Губернаторский контроль». (6+)
- 21.00 «Проверено в небе». (12+)
- 22.50 «СНЕГА КИЛИМАН-ДЖАРО».** (16+)
- 05.00 «Стрим новых территорий» Малькевич LIVE. (16+)

ЛЕНТВ 24



19.45 «МАЙОР И МАГИЯ». (16+)

- 06.00 «Новое утро». (12+)
- 09.05 03.00 «ОДНОЛЮБЫ».** (16+)
- 11.15 04.50 «Война и мир Александра I». (12+)
- 12.10 13.15 «СОЛНЦЕ В ПОДАРОК».** (16+)
- 14.10 «Химия нашего тела. Гормоны». (12+)
- 15.15 «ЛентТВ24 Актуальный разговор». (6+)
- 15.35 «Энциклопедия загадок». (12+)
- 16.05 «ПРИНЦ СИБИРИ».** (16+)
- 17.15 «БЕСТСЕЛЛЕР ПО ЛЮБВИ».** (16+)
- 19.15 «Земля. Территория загадок-2». (12+)
- 19.45 «МАЙОР И МАГИЯ».** (16+)
- 20.30 23.00 02.20 «ЛентТВ24 Акценты». (12+)
- 21.10 «ЭТО НЕ НАВСЕГДА».** (16+)
- 23.40 «Военкоры». (18+)
- 01.20 «Факты и мифы». (12+)
- 05.45 «Архивы истории». (12+)

78 КАНАЛ

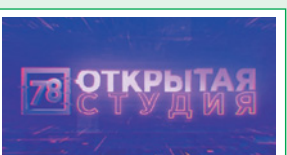

20.10 Открытая студия. (12+)

- 07.35 08.10 08.35 09.10 09.35 10.10 10.35 «Полезное утро». (12+)
- 08.00 08.30 09.00 09.30 10.00 10.30 12.10 13.10 14.10 17.10 22.00 00.45 «Известия 78». (12+)
- 11.00 12.00 13.00 14.00 15.00 16.00 17.00 20.00 21.00 23.30 «Происшествия». (16+)
- 11.10 «Начало дня». (12+)
- 12.30 «Телекурьер». (12+)
- 13.30 «Дом советов». (12+)
- 14.30 23.00 «Тайны нашего кино». (16+)
- 15.15 «Середина дня». (12+)
- 16.15 «Загадки века». (12+)
- 17.30 «Тайная история еды». (12+)
- 18.00 «Вечер трудного дня». (12+)
- 19.05 «Армагеддон». (16+)
- 20.10 Открытая студия. (12+)
- 21.15 Короли эпизода. (12+)
- 23.45 «Подводный роман». (12+)
- 00.15 «Петербургжцы». (12+)
- 01.40 «Вредный мир». (16+)

ДЕТСКИЕ КАНАЛЫ

- КАРУСЕЛЬ**
 - 05.00 Ранние пташки. «Белка и Стрелка. Тайны космоса». «Смешарики». «Музыкальный патруль. Сказочные песни». «Три кота». (0+)
 - 07.00 «С добрым утром, малыши!» (0+)
 - 07.30 «Край Бебис. Волшебные слезки». (0+)
 - 07.40 «История изобретений». (0+)
 - 08.30 «Вип петс». (0+)
 - 08.55 «Ник-изобретатель». (0+)
 - 10.10 «Доктор Малышкина». (0+)
 - 10.15 «Бурёнка Даша». (0+)
 - 10.20 «Цветяшки». (0+)
 - 11.00 «Петроникс». (0+)
 - 11.30 «Лео и Тиг». (0+)
 - 12.30 «Диностер». (6+)
 - 13.00 «Инфинити Надо». (6+)
 - 13.15 «Тобот. Детективы Галактики». (6+)
 - 13.45 «Дикие скричеры!» (6+)
 - 14.10 «Фиксики. Дай пять!» (0+)
 - 14.50 «Аркадий Паровозов спешит на помощь!» (0+)
 - 15.00 Час «Союзмультфильма». (0+)
 - 16.05 «Клуб Винкс». (6+)
 - 17.00 «Улётная доставка». (0+)
 - 18.40 «Лунтик». (0+)
 - 20.15 «Зебра в клеточку. Яркие дни». (0+)
 - 20.30 «Спокойной ночи, малыши!» (0+)
 - 20.45 «Сказочный патруль. Хроники чудес». (0+)
 - 22.00 «Инфинити Надо». (6+)
 - 22.30 «Таинственные золотые города». (6+)
 - 23.45 «Сестрица Алёнушка и братец Иванушка». (0+)
 - 23.55 «Золотые колосья». (0+)
 - 00.15 «Про Фому и про Ерёму». (0+)
- МУЛЬТ**
 - 06.00, 18.00 «Буба». (6+)
 - 06.30, 11.30, 19.25, 02.25 «Ми-Ми-Мишки». (0+)
 - 07.00, 12.00, 16.00 «Время малышей». (0+)
 - 08.00, 13.00, 19.00, 04.00 «Барбоскины». (0+)
 - 08.25, 13.30, 20.30 «Маша и Медведь». (0+)
 - 09.00 «Сказочный патруль. Хроники чудес». (0+)
 - 09.25 «Лудвилль». (0+)
 - 10.00, 14.00, 17.30, 22.00, 05.30 «Фиксики. Новенькие». (0+)
 - 10.30 «Кошечки-собачки». (0+)
 - 11.00, 04.30 «Бобр добр». (0+)
 - 14.30, 21.00 «Смешарики». (0+)
 - 15.00 «Ник-изобретатель». (0+)
 - 15.30 «Ну, погоди! Каникулы». (6+)
 - 17.00 Друзья на все времена. «Петя и Красная шапочка», «Ивашка из Дворца пионеров». (0+)
 - 18.25, 03.00 «Лунтик». (0+)
 - 20.00 «Лео и Тиг». (0+)
 - 20.55 «Машины сказки». (0+)
 - 21.30 «Просто о важном. Про Миру и Гошу». (0+)
 - 22.30 «Монсики». (0+)
 - 23.00 «Турбозавры». (0+)
 - 23.35 «Белка и Стрелка. Озорная семейка». (0+)
 - 00.00 «Ката и Эф. Куда-Угодно-Дверь». (0+)
 - 00.25 «Сказочный патруль». (0+)
 - 01.00 Друзья на все времена. «Обезьянки». (0+)
 - 01.30 «Малышарики». (0+)
 - 02.00 «Машинки Моко». (0+)
 - 03.30 «Маша и Медведь». «Машины сказки». (0+)
 - 05.00 «Белка и Стрелка. Тайны космоса». (0+)

КИНО И СЕРИАЛЫ

- TV1000**
 - 05.35 «НЕОБЫЧАЙНЫЕ ПРИКЛЮЧЕНИЯ АДЕЛЬ». (12+)
 - 07.15 «ЭСПЕН В КОРОЛЕВСТВЕ ТРОЛЛЕЙ». (6+)
 - 09.20 «ЭСПЕН В ПОИСКАХ ЗОЛОТОГО ЗАМКА». (6+)
 - 11.15 «ВО ВЛАСТИ СТИХИИ». (16+)
 - 13.05 «ДЕВЯТЬ ЯРДОВ». (16+)
 - 15.05 «ДЕВЯТЬ ЯРДОВ-2». (16+)
 - 17.00, 17.55 «ЛЮБОВЬ, РАЗУМ, МЕСТЬ». (16+)
 - 18.45 «2012». (16+)
 - 21.40 «ГРЕНЛАНДИЯ». (16+)
 - 23.55 «ВЫХОДА НЕТ». (16+)
 - 01.45 «ЭСПЕН В КОРОЛЕВСТВЕ ТРОЛЛЕЙ». (6+)
 - 03.25 «ЭСПЕН В ПОИСКАХ ЗОЛОТОГО ЗАМКА». (6+)
 - 05.05 «Говорящий Том: Герои». Мультсериал. (6+)
- TV1000 РУССКОЕ**
 - 05.30 «Смешарики», «Чуч-Мяуч», «Фиксики». Мультсериалы. (6+)
 - 06.45 «ЛЕНА И СПРАВЕДЛИВОСТЬ». (12+)
 - 08.25 «ОТЧАЯННЫЕ ДОЛЬЩИКИ». (16+)
 - 10.05 «РОДИТЕЛИ СТРОГО РЕЖИМА». (12+)
 - 11.35 «БЕНДЕР: НАЧАЛО». (16+)
 - 13.25 «БЕНДЕР: ЗОЛОТО ИМПЕРИИ». (16+)
 - 15.05 «БЕНДЕР: ПОСЛЕДНЯЯ АФЕРА». (16+)
 - 17.00, 17.45 «СЛЕД». (16+)
 - 18.40 «ГУЛЯЙ, ВАСЯ!» (16+)
 - 20.20 «ГУЛЯЙ, ВАСЯ! СВИДАНИЕ НА БАЛИ». (16+)
 - 22.20 «ALL INCLUSIVE, ИЛИ ВСЁ ВКЛЮЧЕНО!» (16+)
 - 00.10 «ЧЕСТНЫЙ РАЗВОД». (16+)
- ДОМ КИНО**
 - 06.15 «Три богатыря на дальних берегах». Мультфильм. (6+)
 - 07.35 «Три богатыря и Морской Царь». Мультфильм. (6+)
 - 09.00 «Три богатыря и конь на троне». Мультфильм. (6+)
 - 10.45 «Три богатыря. Ход конём». Мультфильм. (6+)
 - 12.05 «Три богатыря и наследница престола». Мультфильм. (6+)
 - 13.45 «СВАТЫ». (16+)
 - 21.00 «ПОСЛЕДНИЙ МЕНТ». (16+)
 - 00.20 «НЮХАЧ». (18+)
 - 03.00 «СЕМЬ УЖИНОВ». (16+)
 - 04.30 «НА ДЕРИБАСОВСКОЙ ХОРОШАЯ ПОГОДА, ИЛИ НА БРАЙТОН-БИЧ ОПЯТЬ ИДУТ ДОЖДИ». (16+)
- СУББОТА!**
 - 05.00 «Маша и Медведь», «Машины сказки», «Машины страшилки». Мультсериалы. (0+)
 - 15.40, 16.50, 18.00, 19.00, 20.00, 21.10 «ВЕЛИКОЛЕПНЫЙ ВЕК. ИМПЕРИЯ КЕСЕМ». (16+)
 - 22.20 Богиня шопинга (субтитры). (16+)
 - 23.20 Суббота News 2023. (16+)
 - 23.30 Моя жена рулит (субтитры). (16+)
 - 00.40 Кулинарные детективы (субтитры). (16+)
 - Кулинарный квест, в котором участники угадывают и воссоздают блюдо по оставленным на кухне «улика». (16+)
 - 01.40, 02.30, 03.10 «ЖЕСТОКИЙ СТАМБУЛЬ». (16+)
 - 03.50 «Маша и Медведь». Мультсериал. (0+)
- КИНОКОМЕДИЯ**
 - 01.45, 02.35, 03.20, 04.10 «БЕЛЫЙ ВОРОТНИЧОК». (12+)
 - 05.00 «СБРОСЬ МАМУ С ПОЕЗДА». (12+)
 - 06.40 «БАНДИТКИ». (16+)
 - 08.20 «Я, СНОВА Я И ИРЭН». (16+)
 - 10.30 «НЕИСТРЕБИМЫЙ ШПИОН». (16+)
 - 12.00 «КОРОЛЬ ВЕЧЕРИНОК». (16+)
 - 13.45 «ПРАБАБУШКА ЛЕГКОГО ПОВЕДЕНИЯ. НАЧАЛО». (16+)
 - 15.25 «STARПЕРЦЫ». (16+)
 - 17.20 «ЖЕНИХ НАПРОКАТ». (16+)
 - Комедия, США, 2011 г.
 - 19.30 «ХОТНИК ЗА ГОЛОВАМИ». (16+)
 - 21.35 «ШПИОН». (16+)
 - 23.50 «РЭД». (16+)
- МОСФИЛЬМ. ЗОЛОТАЯ КОЛЛЕКЦИЯ**
 - 06.10 Мультфильм. (0+)
 - 06.30 «Двенадцать месяцев». Мультфильм. (6+)
 - 07.25 «ПЕНА». (12+)
 - 08.55 «МОЙ ЛАСКОВЫЙ И НЕЖНЫЙ ЗВЕРЬ». (12+)
 - 10.55 «СЛАДКАЯ ЖЕНЩИНА». (12+)
 - 12.40 «ЛЮБОВЬ И ГОЛУБИ». (12+)
 - 14.35 «СМЕШНЫЕ ЛЮДИ». (12+)
 - 16.20 «ЗА СПИЧКАМИ». (12+)
 - 18.05 «ТАЙНЫ СЛЕДСТВИЯ-6». (16+)
 - 19.50 «НЕ МОЖЕТ БЫТЬ!» (12+)
 - 21.30 «ИРОНИЯ СУДЬБЫ, ИЛИ СЛЕГКИМ ПАРОМ!» (12+)
 - 01.00 «КАЛИНА КРАСНАЯ». (12+)
 - 02.40 «КРАСНАЯ ПАЛАТКА». (12+)
 - 05.10 «ВЗРОСЛЫЙ СЫН». (16+)
- ФЕНИКС ПЛЮС КИНО**
 - 08.00, 09.00, 16.00, 17.00, 00.00, 01.00 «ТАТЬЯНИН ДЕНЬ». (12+)
 - 10.00, 11.00, 18.00, 19.00, 02.00, 03.00 «ОБРУЧАЛЬНОЕ КОЛЬЦО». (16+)
 - 12.00, 20.00, 04.00 «ДАША ВАСИЛЬЕВА. ЛЮБИТЕЛЬНИЦА ЧАСТНОГО СЫСКА-2». (16+)
 - 13.00, 21.00 «ОСТРОВ НЕНУЖНЫХ ЛЮДЕЙ». (16+)
 - 14.00, 22.00, 06.00 «ТРАВА ПОД СНЕГОМ». (16+)
 - 15.00, 23.00, 07.00 «ОПЕРА. ХРОНИКИ УБОЙНОГО ОТДЕЛА. НОВАЯ ВЕРСИЯ». (16+)
 - 05.00 «РОДИТЕЛЬСКОЕ ПРАВО». (16+)
 - Сериал. Мелодрама, Россия, 2018 г. В ролях: Марина Коняшкина, Александр Давыдов, Алексей Демидов
- СТС LOVE**
 - 06.00 «Три кота». Мультсериал. (0+)
 - 08.00 «Буба». Мультсериал. (6+)
 - 08.20 «Готовим с Бубой». Мультсериал. (6+)
 - 08.30 «Ералаш». (0+)
 - 09.15 «СЕНЯ-ФЕДЯ». (16+)
 - Сеня не хочет идти на вечер встреч выпускников, потому что в школе над ним издевались...
 - 15.00 «КУХНЯ». (16+)
 - 22.00 «УЛЁТНЫЙ ЭКИПАЖ». (12+)
 - Кулагин, по просьбе Карины, отправляется в Сочи, чтобы сопроводить известного режиссёра в Москву...
 - 01.05 «6 кадров». (16+)
 - 03.55 «Три кота». Мультсериал. (0+)

ПРАВОСЛАВНЫЙ КАНАЛ

- СПАС**
 - 05.00 День Патриарха. (0+)
 - 05.10 «КАВАЛЕР ЗОЛОТОЙ ЗВЕЗДЫ». (0+)
 - 07.20 Мультфильмы на СПАСЕ. (0+)
 - 08.00, 09.00 Утро на СПАСЕ. (0+)
 - 10.00 Византия. Жизнь после смерти. (0+)
 - 10.50 В поисках Бога. (6+)
 - 11.25 Профессор Осипов. (0+)
 - 12.15 Простые чудеса. (12+)
 - 13.05, 21.05 Прямая линия. Ответ священника (субтитры). (12+)
 - 13.40, 14.05, 14.30 Монастырская кухня. (0+)
 - 15.00 Святые Целители. (0+)
 - 15.35 Путь раскола. Операция Украина. (16+)
- 16.05 «ОЧЕРЕДНОЙ РЕЙС». (0+)
- 18.05 «МАЙОР «ВИХРЬ»». (12+)
- 19.30 Вечер на СПАСЕ. (0+)
- 20.30 Лики Богородицы. (0+)
- 21.55, 03.25 Византия. Жизнь после смерти. Спор века: Христос-человек или Бог? V век. 7 серия. (0+)
- 22.45 Пилигрим. Великий северный путь. (6+)
- 23.35 Апокалипсис. (18+)
- 00.35 День Патриарха. (0+)
- 00.50 Главное послушание в Богородицком Житенном монастыре. (0+)
- 01.35 Русский мир. (12+)
- 02.35 Ворец новой России. Диалоги о Петре Великом. 2 серия. (0+)
- 02.55 «Своё» с Андреем Даниленко. (6+)
- 04.10 Вечер на СПАСЕ. (0+)

Православный календарь

9 августа
Седмица 10-я по Пятидесятнице. Глас 8.
Вмч. и целителя Пантелеимона.

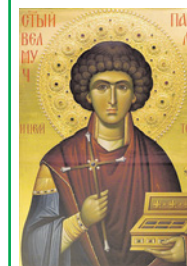

Прп. Германа Аляскинского. Прп. Анфисы исп., игумении, и 90 сестер ее. Равноап. Климента, еп. Охридского, Наума, Саввы, Горазда и Ангелыра. Блж. Николая Кочанова, Христа ради юродивого, Новгородского. Свт. Иоасафа, митр. Московского и всея России. Сщмч. Амвросия, еп. Сарепулеского. Сщмчч. Платона и Пантелеимона пресвитера.

Постный день.

«Храни совесть по отношению к самому себе. Не забывай, что ты – образ и подобие Бога, что ты обязан представить этот образ в чистоте и святости Самому Богу».

Свт. Игнатий Брянчанинов

1 ПЕРВЫЙ



22.00 «КАЗАНОВА». (16+)

- 05.00 Телеканал «Доброе утро»
- 09.00 12.00 15.00 Новости (с субтитрами)
- 09.20 00.00 «АнтиФейк». (16+)
- 10.00 «Жить здорово!» (16+)
- 10.50 12.15 15.15 16.50 18.30 Информационный канал. (16+)
- 16.00 «Мужское / Женское». (16+)
- 18.00 Вечерние новости (с субтитрами)
- 19.55 «Куклы наследника Тутти». (16+)
- 21.00 «Время»
- 22.00 «КАЗАНОВА». (16+)
- 23.00 «Большая игра». (16+)
- 00.40 Подкаст.Лаб. «Космические истории». (16+)
- 01.20 Подкаст.Лаб. «Собрались с мыслями». (16+)
- 02.00 Подкаст.Лаб. «Жизнь замечательных». (16+)
- 02.40 03.05 Подкаст.Лаб. «Произвольная программа». (16+)
- 03.00 Новости

РОССИЯ 1 РОССИЯ



14.55 «ГОДУНОВ». (16+)

- 05.00 Утро России
- 09.00 Вести. Местное время
- 09.30 Утро России
- 09.55 О самом главном. (12+)
- 11.00 Вести
- 11.30 «60 минут». (12+)
- 14.00 Вести
- 14.30 Вести. Местное время
- 14.55 «ГОДУНОВ». (16+)
- 16.00 20.00 Вести
- 16.30 «Малахов». (16+)
- 17.30 «60 минут». (12+)
- 21.05 Вести. Местное время
- 21.20 «ЛОВЕЦ СНОВ». (12+)
- 23.15 Вечер с Владимиром Соловьёвым. (12+)
- 02.00 «СЕМНАДЦАТЬ МГНОВЕНИЙ ВЕСНЫ». (12+)
Холтофф говорит Штирлицу, что у Мюллера есть на него компромат, и предлагает бежать за границу. Штирлиц оглушает его и привозит в гестапо. Штирлиц отвозит пастора Шлага на швейцарскую границу.
- 04.00 «СЕМЕЙНЫЙ ДЕТЕКТИВ». (12+)
- 04.50 Перерыв в вещании

НТВ



01.20 «ДИКИЙ». (16+)

- 04.50 «УЛИЦЫ РАЗБИТЫХ ФОНАРЕЙ». (12+)
- 06.30 «Утро. Самое лучшее». (16+)
- 08.00 «Сегодня»
- 08.25 «ЛЕСНИК: СВОЯ ЗЕМЛЯ». (16+)
- 10.00 «Сегодня»
- 10.35 «ЛЕСНИК: СВОЯ ЗЕМЛЯ». (16+)
- 13.00 «Сегодня»
- 13.25 «Чрезвычайное происшествие»
- 14.00 «СКОРАЯ ПОМОЩЬ». (16+)
- 16.00 «Сегодня»
- 16.20 «Сегодня в Санкт-Петербурге»
- 16.45 «ЗИМОРОДОК». (16+)
- 19.00 «Сегодня»
- 19.20 «Сегодня в Санкт-Петербурге»
- 20.00 «00.00 «СТЕПНЫЕ ВОЛКИ». (16+)
- 23.35 «Сегодня»
- 00.35 «Основано на реальных событиях». (16+)
- 01.20 «ДИКИЙ». (16+)
- 04.25 «АГЕНТСТВО СКРЫТЫХ КАМЕР». (16+)

СТС

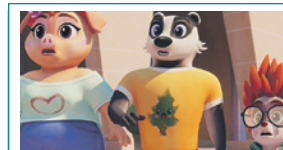

07.15 «Ну, погоди! Каникулы». (6+)

- 06.00 Ералаш. (0+)
- 06.30 «Простоквашино». (0+)
- 07.15 «Ну, погоди! Каникулы». (6+)
- 08.10 «КУХНЯ: ПОСЛЕДНЯЯ БИТВА». (12+)
- 10.25 «ПРИВИДЕНИЕ». (16+)
- 13.00 «ЗВЁЗДНАЯ ПЫЛЬ». (16+)
- 15.35 «ТРИ ОРЕШКА ДЛЯ ЗОЛУШКИ». (6+)
В заснеженном лесу Золушка встретила прекрасного принца. Они понравились друг другу с первого взгляда, но назвать своего имени девушка не решилась. Ведь она всего лишь сирота на посылках у вредной мачехи и её дочери.
- 17.20 «ПЯТЬ С ПЛЮСОМ». (12+)
- 20.30 «БРАХМАСТРА, ЧАСТЬ 1: ШИВА». (12+)
- 23.55 «ОБРАТНЫЙ ОТСЧЁТ». (16+)
- 01.45 «ЗАВТРАК У ПАПЫ». (12+)
- 03.15 «ПОГНАЛИ». (16+)

ТНТ



15.00 «САШАТАНЯ». (16+)

- 07.00 «Однажды в России. Спецдайджесты-2023». (16+)
- 09.00 «ИНТЕРНЫ». (16+)
- 15.00 «САШАТАНЯ». (16+)
- 20.00 «257 ПРИЧИН, ЧТОБЫ ЖИТЬ-2». (16+)
- 22.00 «НАЧНИ СНАЧАЛА». (16+)
Когда Майя уже перестала надеяться, что ее мечты осуществляются, она случайно получает работу в большой корпорации. Теперь у нее есть шанс доказать снобам с Мэдисон Авеню, что врожденный талант и блестящий креатив так же важны, как и диплом престижного университета. И не имеет значения, что у тебя за спиной, - ведь никогда не поздно начать сначала!
- 00.00 «ПРОЕКТ «АННА НИКОЛАЕВНА». (18+)
- 02.05 «Импровизация. Команды». (16+)
- 03.40 «Студия «Союз». (16+)

РЕН



20.00 «ОПЕРАЦИЯ «МЯСНОЙ ФАРШ». (16+)

- 05.00 18.00 02.30 «Самые шокирующие гипотезы». (16+)
- 06.00 «С бодрым утром!» (16+)
- 08.30 12.30 16.30 19.30 23.00 «Новости». (16+)
- 09.00 «Документальный проект». (16+)
- 11.00 «Как устроен мир с Тимофеем Баженовым». (16+)
- 12.00 16.00 19.00 Информационная программа 112. (16+)
- 13.00 23.30 «Загадки человечества с Олегом Шишкиным». (16+)
- 14.00 «Невероятно интересные истории». (16+)
- 15.00 «Неизвестная история». (16+)
- 17.00 03.15 «Тайны Чапмана». (16+)
- 20.00 «ОПЕРАЦИЯ «МЯСНОЙ ФАРШ». (16+)
- 22.30 «Смотреть всем!» (16+)
- 00.30 «СТУКАЧ». (18+)

5 5-Й КАНАЛ

- 05.00 «Известия». (16+)
- 05.25 «КУПЧИНО». (16+)
- 09.00 «Известия». (16+)
- 09.30 «ТАНИСТ». (12+)
- 13.00 «Известия». (16+)
- 13.30 «МОРСКИЕ ДЬЯВОЛЫ-4». (16+)
- 17.30 «Известия». (16+)
- 18.00 «СЛЕД». (16+)
- 22.20 «СВОИ-4». (16+)
- 00.00 «Известия. Итоговый выпуск». (16+)
- 00.30 «СВОИ-4». (16+)
- 02.00 «СЛЕД». (16+)
- 03.15 «ПРОКУРОРСКАЯ ПРОВЕРКА». (16+)
- 07.00 «Сегодня утром». (12+)
- 09.15 21.00 «Открытый эфир». (16+)
- 11.00 01.10 «ТРИ ПРОЦЕНТА РИСКА». (12+)
- 12.40 13.25 15.05 «НА УГЛУ, У ПАТРИАРШИХ-2». (16+)
- 15.25 17.15 «ФАРТОВЫЙ». (16+)
- 20.10 «Код доступа». (12+)
- 22.45 «Между тем». (12+)
- 23.15 «ТРЕВОЖНЫЙ ВЫЛЕТ». (12+)
- 02.20 «НАГРАДИТЬ (ПОСМЕРТНО)». (12+)

ТВ-3

- 06.00 09.15 Утренние гадания. (16+)
- 06.15 «Мультфильмы». (0+)
- 07.15 «ПОЛНОЛУНИЕ». (16+)
- 08.15 «Слепая». (16+)
- 09.30 Гадалка. (16+)
- 11.15 Знаки судьбы. (16+)
- 13.30 «ТОЛКОВАТЕЛЬ СНОВ». (16+)
- 14.30 Врачи. (16+)
- 15.45 «Слепая». (16+)
- 18.30 «ТЕСТ НА БЕРЕМЕННОСТЬ». (16+)
- 20.30 «ВНЕ ВРЕМЕНИ». (16+)
- 22.45 «ВЗАПЕРТИ». (16+)
- 00.30 «ПОЛНОЛУНИЕ». (16+)
- 01.30 «ТРИНАДЦАТЬ». (16+)
- 06.00 Идеальный ужин. (16+)
- 06.40 Дорожные войны. Лучшее. (16+)
- 07.15 Дорожные войны. (16+)
- 09.00 Улётное видео. (16+)
- 10.30 «СОЛДАТЫ-14». (12+)
- 16.30 Большой кэш. (16+)
- 17.30 Улетное видео. (16+)
- 20.00 Решала. (16+)
- 23.00 Опасные связи. (18+)
- 02.00 Опасные связи. (16+)
- 02.45 Решала. (16+)
- 05.10 Идеальный ужин. (16+)

ДОМАШНИЙ

- 06.30 По делам несовершеннолетних. (16+)
- 07.55 Давай разведёмся! (16+)
- 08.55 Тест на отцовство. (16+)
- 11.10 23.25 «Понять. Простить». (16+)
- 12.25 00.40 «Порча». (16+)
- 12.55 01.10 «Знахарка». (16+)
- 13.30 01.40 «Верну любимого». (16+)
- 14.05 02.05 «Голоса ушедших душ». (16+)
- 14.40 «ХРУСТАЛЬНАЯ КОРОЛЕВА». (16+)
- 19.00 «ВТОРАЯ ЖЕНА». (16+)
- 02.30 «ПРИЛЕТИТ ВДРУГ ВОЛШЕБНИК!». (16+)
- 06.40 18.05 «У ВАС БУДЕТ РЕБЁНОК...» (12+)
- 10.10 11.25 22.45 «ПЁТР ЛЕЩЕНКО: ВСЁ, ЧТО БЫЛО...» (12+)
- 12.20 «Книжные аллеи». (12+)
- 12.45 «Отчий дом». (12+)
- 15.10 «СУМАСШЕДШАЯ ПОМОЩЬ». (16+)
- 17.35 «Свет и тени». (16+)
- 21.00 «МОЙ ЛАСКОВЫЙ И НЕЖНЫЙ ЗВЕРЬ». (12+)
- 00.30 «Вторая Мировая война и кино». (12+)
- 01.20 ОТражение. (12+)

ЛЮДИ, СОБЫТИЯ, ИСТОРИЯ

- | МИР | ПОБЕДА | ДОКТОР | HISTORY | VIJU HISTORY |
|--|---|---|--|--|
| 08.10, 11.05, 14.10 Дела судебные. Битва за будущее. (16+) | 05.10 «Путь к Победе». (16+) | 06.00, 13.05, 18.20, 23.35 О самом главном. Уход за руками в холодное время года. (12+) | 06.10 Смертоносная техника: Стрелковое оружие. (12+) | 06.10 Смертоносная техника: Стрелковое оружие. (12+) |
| 09.05, 12.00, 15.05 Дела судебные. Новые истории. (16+) | 06.10 «ИСЧЕЗНУВШИЕ». (16+) | 06.50 Это лечится. ХОБЛ. (12+) | 06.55, 07.55 Вена: империя, династия и мечта. (12+) | 06.55, 07.55 Вена: империя, династия и мечта. (12+) |
| 10.00, 13.00, 16.00, 18.30, 02.35 Новости | 09.40 «У КАЖДОГО СВОЯ ВОЙНА». (16+) | 07.20, 07.50 Ртрозрение с доктором Шиловой. (12+) | 08.55 Тайна фestsкого кода. (12+) | 08.55 Тайна фestsкого кода. (12+) |
| 10.10, 13.15 Дела судебные. Деньги верните! (16+) | Сериал. Драма, Россия, 2010 г. В ролях: Юра Борисов, Полина Кутелова, Константин Лавроненко | 08.15, 14.50, 00.35 Праввила жизни 100-летнего человека. Северный Кавказ. (12+) | 09.55 Ганнибал: новые данные. (12+) | 09.55 Ганнибал: новые данные. (12+) |
| 16.15 Приговор! (16+) | История простых замоскворецких пацанов, на детство и отрочество которых выпала война и послевоенный быт с коммуналками, нищетой, царящими вокруг насилием и несправедливостью. Отец Борьки - контуженный инвалид, отец Роберта - репрессированный сразу после Победы орденснец... | 09.05 О самом главном. О чём предупреждает тошнота? (12+) | 10.55 Мифы: великие тайны человечества: Потоп. (12+) | 10.55 Мифы: великие тайны человечества: Призраки и привидения. (12+) |
| 17.10 Мировое соглашение. (16+) | 23.59 «Путь к Победе». (16+) | 10.00 Медицинский репортёр. (12+) | 11.55 Мифы: великие тайны человечества: Призраки и привидения. (12+) | 11.55 Мифы: великие тайны человечества: Призраки и привидения. (12+) |
| 18.50 Игра в кино. (16+) | 01.00 «БИТВА ЗА СЕВАСТОПОЛЬ». (16+) | 10.30 Клинический случай. (12+) | 13.00 Загадка костей: гендерная революция. (12+) | 13.00 Загадка костей: гендерная революция. (12+) |
| 21.35 Назад в будущее. (16+) | 03.00 «ПОСЛЕДНИЙ БРОНЕПОЕЗД». (16+) | 10.55, 03.45, 04.10 Еда. (12+) | 14.00, 15.00 Меч из огня. (12+) | 14.00, 15.00 Меч из огня. (12+) |
| 22.05 Всемирные игры разума. (16+) | | 11.25, 22.50, 03.00 Научные сенсации. Медицина будущего. (12+) | 16.00 Вена: империя, династия и мечта. (12+) | 16.00 Вена: империя, династия и мечта. (12+) |
| 23.00 «ЧЕСТНЫЙ, УМНЫЙ, НЕЖЕНАТЫЙ». (16+) | | 12.15 Правила жизни 100-летнего человека. Коста-Рика. (12+) | 17.00 Отён: забытая сестра Рима. (12+) | 17.00 Отён: забытая сестра Рима. (12+) |
| 00.20 Наше кино. История большой любви. (16+) | | 14.05 Медицинский квест. Эректильная дисфункция. (16+) | 18.00 Древний апокалипсис: Доггерленд. (16+) | 18.00 Древний апокалипсис: Затерянный город Гелика. (16+) |
| 01.10 «ЛЮБИМАЯ ДЕВУШКА». (16+) | | 15.40 О самом главном. Главное о насморке. (12+) | 20.00 Мифы: великие тайны человечества: Обратни. (12+) | 20.00 Мифы: великие тайны человечества: Обратни. (12+) |
| 02.50 Сделано в Евразии. (12+) | | 16.35 На приёме у Михаила Лабковского. Чужое мнение. (12+) | 21.05 Дикий и удивительный мир Илона Маска. (12+) | 21.05 Дикий и удивительный мир Илона Маска. (12+) |
| 03.00 (Не)Фантастика. (12+) | | 17.35 Правила жизни 100-летнего человека. США. (12+) | 22.05 Смертоносная техника: Танки. (12+) | 22.05 Смертоносная техника: Танки. (12+) |
| | | 19.15, 19.45, 01.20, 01.45, 05.05, 05.35 На приёме у доктора Ямщицкой. (12+) | 23.00 Смертоносная техника: Взрывчатка. (12+) | 23.00 Смертоносная техника: Взрывчатка. (12+) |
| | | 20.15, 02.15 Научные сенсации. Новые тела. (12+) | 23.50, 00.50 Вена: империя, династия и мечта. (12+) | 23.50, 00.50 Вена: империя, династия и мечта. (12+) |
| | | 21.00 О самом главном. Опасная боль в животе. (12+) | 01.40 Тайна фestsкого кода. (12+) | 01.40 Тайна фestsкого кода. (12+) |
| | | 21.55 Правила жизни 100-летнего человека. Куба. (12+) | 02.35 Ганнибал: новые данные. (12+) | 02.35 Ганнибал: новые данные. (12+) |
| | | 03.20 Моя свекровь - монстр. (16+) | 03.25 Мифы: великие тайны человечества: Потоп. (12+) | 03.25 Мифы: великие тайны человечества: Потоп. (12+) |
| | | | 04.20 Мифы: великие тайны человечества. (12+) | 04.20 Мифы: великие тайны человечества. (12+) |
| | | | 05.15 Военные заводы. (12+) | 05.15 Военные заводы. (12+) |

РОССИЯ К
Культура

ТВЦ

МАТЧ!
МАТЧ! ТВ

СПБ
САНКТ-ПЕТЕРБУРГ

ЛЕНТВ 24
ЛЕНТВ 24

78
78 КАНАЛ



16.00 «Забывтое ремесло»

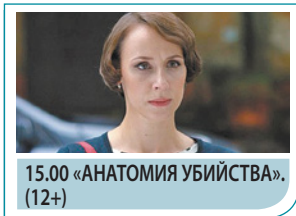

15.00 «АНАТОМИЯ УБИЙСТВА». (12+)



00.15 Профессиональный бокс. (16+)

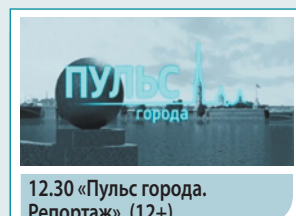

12.30 «Пuls города. Репортаж». (12+)

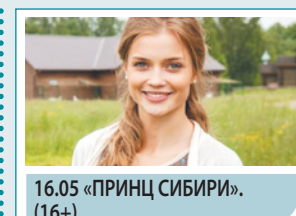

16.05 «ПРИНЦ СИБИРИ». (16+)

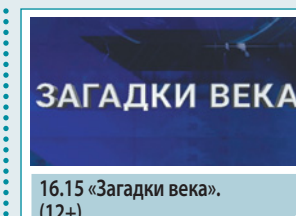

16.15 «Загадки века». (12+)

06.30 «Пешком...»
07.35 16.15 «Репортажи из будущего»
08.15 «Жизнь и судьба»
08.45 «КАНИКУЛЫ ПЕТРОВА И ВАСЕЧКИНА: ОБЫКНОВЕННЫЕ И НЕВЕРОЯТНЫЕ»
10.15 «Археология»
10.45 «ГОРОД НАД ГОЛОВОЙ»
12.45 «Земля людей»
13.15 «Короли Европы»
14.20 «Святые Кремля»
14.50 21.55 «ТАЛАНТ»
16.00 01.10 «Забывтое ремесло»
17.15 01.25 Мастер-класс
17.55 «Роман в камне»
18.25 «Скитания капитана армады»
19.15 Цвет времени
19.45 Письма из провинции
20.15 Больше, чем любовь
20.55 «Спокойной ночи, малыши!»
21.10 02.05 «Дубна»
23.05 Рэгтайм
23.35 «СПРУТ-4»

06.00 «Настроение»
08.20 00.30 02.50 «Петровка, 38». (16+)
08.40 «НЕ В ДЕНЬГАХ СЧАСТЬЕ». (12+)
10.35 «Олег Стриженов. Никаких компромиссов». (16+)
11.30 14.30 17.50 22.00 События
11.50 «БЕГЛЕЦ». (16+)
13.40 «Мой герой». (12+)
14.45 Город новостей
15.00 03.05 «АНАТОМИЯ УБИЙСТВА». (12+)
16.55 Хроники московского быта. (12+)
18.05 «СНИЧКА». (16+)
22.35 «10 самых...» (16+)
23.05 «Актёрские драмы». (16+)
00.00 События. 25-й час
00.45 «Приговор». (16+)
01.30 «Личный фронт красных маршалов». (16+)
02.10 «Герои и жертвы холодной войны». (12+)
04.35 «Евгений Евстигнеев. Мужчины не плачут». (16+)

06.00 14.25 «Кто кого?» (12+)
06.30 География спорта. (12+)
07.00 12.50 14.55 Новости
07.05 15.00 19.25 22.00 Все на Матч!
10.00 12.30 Специальный репортаж. (12+)
10.20 «Магия большого спорта». (12+)
10.50 «Тош». (12+)
12.55 «Есть тема!»
16.00 Хоккей. Чемпионат ФХР 3x3 - Лига Ставок Sochi XHL. Прямая трансляция
19.45 Футбол. «Ахмат» (Грозный) - «Балтика» (Калининградская область). FONBET Кубок России. Прямая трансляция
23.15 Футбол. Fonbet Кубок России. Обзор. (0+)
00.15 Профессиональный бокс. А. Поветкин - К. Такам. Трансляция из Москвы. (16+)
01.15 «Лучшие из лучших». (12+)

06.40 01.45 «КАРАМЕЛЬ». (16+)
11.00 13.00 15.00 19.00 22.00 Новости. (16+)
11.15 20.00 «Петербург - город решений». (12+)
12.10 15.20 «Объясняем. СПб». (12+)
12.30 «Пuls города. Репортаж». (12+)
12.40 «Морские вести». (12+)
13.10 15.15 19.20 22.30 Новости спорта. (12+)
13.15 «Губернаторский контроль». (6+)
13.45 «Адаптация». (6+)
14.15 «Послушаем вместе». (12+)
15.45 «ОСКОЛКИ». (12+)
18.45 Малые родины. (6+)
19.15 22.25 «Бизнес-Петербург». (12+)
19.30 «Время суток». (16+)
21.00 «Проверено в небе». (12+)
22.40 Степень защиты. (16+)
22.50 «БЛОНДИНКА ЗА УГЛОМ». (16+)
00.20 «УНИКУМ». (12+)

06.00 «Новое утро». (12+)
09.05 03.00 «ОДНОЛЮБЫ». (16+)
11.15 04.50 «Александр Третий. Сильный, державный...» (12+)
12.10 13.15 «СОЛНЦЕ В ПОДАРОК». (16+)
14.10 «Фактор эволюции. Еда». (12+)
15.15 «ЛентТВ24 Актуальный разговор». (6+)
15.35 «Энциклопедия загадок». (12+)
16.05 «ПРИНЦ СИБИРИ». (16+)
17.15 «МЕЛОДИЯ ЛЮБВИ». (16+)
19.15 «Земля. Территория загадок-2». (12+)
19.45 «МАЙОР И МАГИЯ». (16+)
20.30 23.00 02.20 «ЛентТВ24 Акценты». (12+)
21.10 «ПОБЕДИТЕЛЬ». (16+)
23.40 «Доброволец». (18+)
00.10 «ЛЕТУЧИЙ ОТРЯД СКОТЛАНД-ЯРДА». (16+)

07.35 08.10 08.35 09.10 09.35 10.10 10.35 «Полезное утро». (12+)
08.00 08.30 09.00 09.30 10.00 10.30 12.10 13.10 14.10 17.10 22.00 00.45 «Известия 78». (12+)
11.00 12.00 13.00 14.00 15.00 16.00 17.00 20.00 21.00 23.30 «Происшествия». (16+)
11.10 «Начало дня». (12+)
12.30 «Телекурьер». (12+)
13.30 «Дом советов». (12+)
14.30 23.00 «Тайны нашего кино». (16+)
15.15 «Середина дня». (12+)
16.15 «Загадки века». (12+)
17.30 «Тайная история еды». (12+)
18.00 «Вечер трудного дня». (12+)
19.05 «Армагеддон». (16+)
20.10 Открытая студия. (12+)
21.15 Короли эпизода. (12+)
23.45 «Подводный роман». (12+)
00.15 «Петербуржцы». (12+)
01.40 «Вредный мир». (16+)

ДЕТСКИЕ КАНАЛЫ

КАРУСЕЛЬ **МУЛЬТ**
05.00 Ранние пташки. «Белка и Стрелка. Тайны космоса». «Смешарики». «Музыкальный патруль. Сказочные песни». «Три кота». (0+)
07.00 «С добрым утром, малышки!» (0+)
07.30 «Край Бебис. Волшебные слезки». (0+)
07.40 «История изобретений». (0+)
08.30 «Вип петс». (0+)
08.55 «Ник-изобретатель». (0+)
10.10 «Доктор Малышкина». (0+)
10.15 «Буренка Даша». (0+)
10.20 «Цветышки». (0+)
11.00 «Петроникс». (0+)
11.30 «Лео и Тиг». (0+)
12.30 «Диностер». (6+)
13.00 «Инфинити Надо». (6+)
13.15 «Тобот. Детективы Галактики». (6+)
13.45 «Дикие скричеры!» (6+)
14.10 «Фиксики. Дай пять!» (0+)
14.50 «Аркадий Паровоз спешит на помощь!» (0+)
15.00 Час «Союзмультфильма». (6+)
16.05 «Клуб Винкс». (6+)
17.00 «Супер МЯ». (0+)
18.40 «Лунтик». (0+)
20.15 «Зебра в клеточку. Яркие дни». (0+)
20.30 «Спокойной ночи, малыши!» (0+)
20.45 «Сказочный патруль. Хроники чудес». (0+)
22.00 «Инфинити Надо». (6+)
22.30 «Таинственные золотые города». (6+)
23.45 «Мойдодыр». (0+)
00.00 «Тараканище». (0+)
00.15 «Одна лошадка белая». (0+)
00.25 «Театр Берилки». (0+)
00.40 «Бумажки». (0+)
01.55 «Лабораториум». (0+)
06.00, 18.00 «Буба». (6+)
06.30, 11.30, 19.25, 02.25 «Ми-Ми-Мишки». (0+)
07.00, 12.00, 16.00 «Время малышей». (0+)
08.00, 13.00, 19.00, 04.00 «Барбоскины». (0+)
08.30, 13.30, 20.35 «Маша и Медведь». (0+)
09.00 «Сказочный патруль. Хроники чудес». (0+)
09.25 «Луддлвилль». (0+)
10.00, 14.00, 17.20, 22.00, 05.30 «Фиксики. Новенькие». (0+)
10.30 «Кошечки-собачки». (0+)
11.00, 04.30 «Бобр добр». (0+)
14.30, 21.00 «Смешарики». (0+)
15.00 «Ник-изобретатель». (0+)
15.30 «Ну, погоди! Каникулы». (6+)
17.00 Друзья на все времена. «Малыш и Карлсон». (6+)
18.25, 03.00 «Лунтик». (0+)
20.00 «Лео и Тиг». (0+)
20.55 «Машины сказки». (0+)
21.30 «Просто о важном. Про Миру и Гошу». (0+)
22.30 «Монсики». (0+)
23.00 «Турбозавры». (0+)
23.35 «Белка и Стрелка. Озорная семейка». (0+)
00.00 «Катя и Эф. Куда-Угодно-Дверь». (0+)
00.25 «Сказочный патруль». (0+)
01.00 Друзья на все времена. «Обезьянки». (0+)
01.25 «Мальшарики». (0+)
02.00 «Машины Мокас». (0+)
03.30 «Маша и Медведь». «Машины сказки». (0+)
05.00 «Белка и Стрелка. Тайны космоса». (0+)

КИНО И СЕРИАЛЫ

TV1000 **VIJU TV1000** **TV1000 РУССКОЕ** **VIJU TV1000 РУССКОЕ** **ДОМ КИНО** **ДОМ КИНО** **СУББОТА!** **СУББОТА!**
05.40 «2012». (16+)
08.20 «ГРЕНЛАНДИЯ». (16+)
10.40 «ВЫХОДА НЕТ». (16+)
12.35 «СКВОЗЬ СНЕГ». (16+)
14.50 «ВОЙНА МИРОВ 2». (12+)
17.00, 17.55 «ЛЮБОВЬ, РАЗУМ, МЕСТЬ». (16+)
18.45 «ПОМНИ МЕНЯ». (16+)
20.50 «ПИСЬМА К ДЖУЛЬЕТТЕ». (12+)
22.50 «ДОРОГОЙ ДЖОН». (16+)
00.50 «ИСТОРИЯ СЕМЬИ БЛУМ». (12+)
02.15 «ТАЙНА МУНАКРА». (12+)
03.50 «НЕОБЫЧАЙНЫЕ ПРИКЛЮЧЕНИЯ АДЕЛЬ». (12+)
05.30 «Смешарики», «Чуч-Мяуч», «Фиксики». Мультсериалы. (6+)
07.55 «ГУЛЯЙ, ВАСЯ!» (16+)
09.40 «ГУЛЯЙ, ВАСЯ! СВИДАНИЕ НА БАЛИ». (16+)
11.40 «ALL INCLUSIVE, ИЛИ ВСЁ ВКЛЮЧЕНО!» (16+)
13.25 «ПРИЛИЧНЫЕ ЛЮДИ». (16+)
15.05 «С 8 МАРТА, МУЖЧИНЫ!» (12+)
17.00, 17.45 «СЛЕД». (16+)
18.40 «НЕ ЛЕЧИ МЕНЯ». (16+)
20.25 «ДОКТОР РАЗВОД». (16+)
22.10 «ЧЕСТНЫЙ РАЗВОД-2». (16+)
23.45 «КАНИКУЛЫ СТРОГОГО РЕЖИМА». (12+)
01.50 «ПРИЛИЧНЫЕ ЛЮДИ». (16+)
03.15 «КУРЬЕР ИЗ «РАЯ». (12+)
06.35 «Заколдованный мальчик». Мультфильм. (0+)
07.20 «РАБА ЛЮБВИ». (16+)
09.00 «КОРОЛЬ ЖИВАГО». (18+)
18.20 «ТАЙНЫ СЛЕДСТВИЯ-6». (16+)
20.00 «Д'АРТАНЬЯН И ТРИ МУШКЕТЕРА». (12+)
13.30 «СВАДЕБНЫЙ ПЕРЕПОЛОХ». (16+)
15.25 «ОХОТНИК ЗА ГОЛОВАМИ». (16+)
17.30 «ИЗ ДЖУНГЛЕЙ В ДЖУНГЛИ». (12+)
19.30 «ДЕДУШКА НЕЛЕГКОГО ПОВЕДЕНИЯ». (6+)
Комедия, США, 2020 г.
21.15 «КОРОЛЬ ВЕЧЕРИНОК». (16+)
Молодежная комедия, Германия, США, 2002 г.
23.00 «НОРТ». (12+)
06.00 «Три богатыря и Шамаханская царица». Мультфильм. (12+)
07.25 «Три богатыря и принцесса Египта». Мультфильм. (6+)
08.45 «Конь Юлий и большие скачки». Мультфильм. (6+)
10.10 «Три богатыря на дальних берегах». Мультфильм. (6+)
11.35 «Три богатыря и Морской Царь». Мультфильм. (6+)
13.00 «СВАТЫ». (16+)
21.00 «ПОСЛЕДНИЙ МЕНТ». (16+)
00.20 «НОХАЧ». (18+)
03.10 «ГУДАЙ, АМЕРИКА». (12+)
Россия, 2020 г.
04.45 «ВЫКРУТАСЫ». (12+)
Россия, 2010 г.
05.00 «Маша и Медведь», «Машины сказки», «Машины страшилки». Мультсериалы. (0+)
16.00, 17.00, 18.00, 19.00, 20.10, 21.10 «ВЕЛИКОЛЕПНЫЙ ВЕК. ИМПЕРИЯ КЕСЕМ». (16+)
22.20 Богиня шопинга (субтитры). (16+)
23.20 Суббота News 2023. (16+)
23.30 Моя жена рулит (субтитры). (16+)
00.40 Кулинарные детективы (субтитры). (16+)
01.40, 02.20, 03.10 «ЖЕСТОКИЙ СТАМБУЛ». (16+)
Сериал. Драма, Турция, 2019 г. В ролях: Дениз Угур, Озан Долунай
03.50 «Маша и Медведь». Мультсериал. (0+)
06.00 «Три кота». Мультсериал. (0+)
08.00 «Буба». Мультсериал. (6+)
08.20 «Готовим с Бубой». Мультсериал. (6+)
08.30 «Ерлаш». (0+)
09.15 «СЕНЯ-ФЕДЯ». (16+)
Федя обнаруживает у себя седой волос...
15.05 «КУХНЯ». (16+)
Очередной спор шефа и Елены выливается в утренние пробежки. Настя приводит домой «постояльца»...
22.00 «УЛЁТНЫЙ ЭКИПАЖ». (12+)
Валера и Влад угрожают Кулагину из-за «голово» фото с Кариней...
01.10 «6 кадров». (16+)
04.05 «Три кота». Мультсериал. (0+)

ПРАВОСЛАВНЫЙ КАНАЛ

СПАС
05.00 День Патриарха. (0+)
05.10, 10.50, 01.45 В поисках Бога. (6+)
05.40 «СЕМЕРО СМЕЛЫХ». (0+)
07.30 «Побеги». Мультфильм. (0+)
08.00, 09.00 Утро на СПАСЕ. (0+)
10.00, 21.50, 03.25 Византия. Жизнь после смерти. (0+)
11.25 Профессор Осипов. (0+)
12.15 Простые чудеса. (12+)
13.05, 21.00 Прямая линия. Ответ священника (субтитры). (12+)
13.40, 14.05, 14.30 Монастырская кухня. (0+)
15.00 Лики Богородицы. Икона Божией Матери «Одигитрия» Смоленская. (0+)
15.35 Главное послушание в Богородицком Житенном монастыре. (0+)
16.30, 17.55 «МАЙОР «ВИХРЬ». 1-2 серии. (12+)
19.30 Вечер на СПАСЕ. (0+)
20.30 Николай Чудотворец. Цикл: День Ангела. (0+)
22.40 Пилигрим. Великий северный путь. (6+)
23.30 Апокалипсис. (18+)
00.40 День Патриарха. (0+)
00.55 Святой Николай Угодник. (0+)
02.15 Расскажи мне о Боге. (6+)
02.45 Творец новой России. Диалоги о Петре Великом. 3 серия. (0+)
03.10 Цикл: Люди Донбасса. Иностранцы. (12+)
04.10 Вечер на СПАСЕ. (0+)
Православный календарь
10 августа
Седмица 10-я по Пятидесятнице. Глас 8. Смоленской иконы Божией Матери, именуемой «Одигитрия» (Путеводительница).
Апп. от 70 Прохора, Никанора, Тимона и Пармена диаконов. Свт. Питирима, еп. Тамбовского. Собор Тамбовских святых. Мч. Иулиана. Мч. Евстафия Анкирского. Мч. Акакия, иже в Милете Карийского. Прп. Павла Ксиропотамского. Прп. Моисея чудотворца, Печерского. Сщмч. Николая диакона. Прмч. Василия, прмчц. Анастасии и Елены, мчч. Арфея, Иоанна, Иоанна, Иоанна и мч. Мавры. Гребневской, Костромской и «Умиление» Серафимо-Дивеевской икон Божией Матери. Чтимые списки со Смоленской иконы Божией Матери: Устюженская, Выдропусская, Христофоровская, Супрасльская, Югская, Игрицкая, Шуйская, Седмиезерная, Сергиевская (в Троице-Сергиевой Лавре).
Поста нет.
«Добрая совесть приобретается молитвой, а чистая молитва – совестью». Прп. Марк Подвижник

ПЕРВЫЙ



21.00 «Время»

- 05.00 Телеканал «Доброе утро»
09.00 12.00 15.00 Новости (с субтитрами)
09.20 «АнтиФейк». (16+)
10.00 «Жить здорово!» (16+)
10.50 12.15 15.15 16.50 Информационный канал. (16+)
16.00 «Мужское / Женское». (16+)
18.00 Вечерние новости (с субтитрами)
18.40 «Человек и закон» с Алексеем Пимановым. (16+)
19.50 Премьера. «Штирлиц навсегда». Рождение легенды. (12+)
21.00 «Время»
21.45 «СЕМНАДЦАТЬ МГНОВЕНИЙ ВЕСНЫ». (12+)
00.15 Подкаст.Лаб. «Антропология». (16+)
00.55 Подкаст.Лаб. «АстроУмные». (16+)
01.35 Подкаст.Лаб. (16+)

РОССИЯ 1

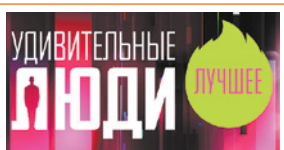

21.30 «Удивительные люди. Лучшее». (12+)

- 05.00 Утро России
09.00 Вести. Местное время
09.30 Утро России
09.55 О самом главном. (12+)
11.00 Вести
11.30 «60 минут». (12+)
14.00 Вести
14.40 Вести. Местное время
15.05 «Вторая мировая война. Битва за Днепр». (12+)
16.00 Вести
16.30 Прямой эфир. (16+)
17.30 «60 минут». (12+)
20.00 Вести
21.15 Вести. Местное время
21.30 «Удивительные люди. Лучшее». (12+)
23.55 «СОСЕДКА». (12+)
02.00 «СЕМНАДЦАТЬ МГНОВЕНИЙ ВЕСНЫ». (12+)
04.59 Перерыв в вещании

НТВ



01.30 «ДИКИЙ». (16+)

- 04.55 «УЛИЦЫ РАЗБИТЫХ ФОНАРЕЙ». (12+)
06.30 «Утро. Самое лучшее». (16+)
08.00 «Сегодня»
08.25 «ЛЕСНИК: СВОЯ ЗЕМЛЯ». (16+)
10.00 «Сегодня»
10.35 «ЛЕСНИК: СВОЯ ЗЕМЛЯ». (16+)
13.00 16.00 19.00 «Сегодня»
13.25 «Чрезвычайное происшествие»
14.00 «СКОРАЯ ПОМОЩЬ». (16+)
16.20 19.20 «Сегодня в Санкт-Петербурге»
16.45 «ЗИМОРОДОК». (16+)
20.00 «СТЕПНЫЕ ВОЛКИ». (16+)
00.00 «Авторитеты». (16+)
01.00 «Инфоцит». (16+)
01.30 «ДИКИЙ». (16+)

СТС



09.00 Премьера! Стать шефом. (16+)

- 06.00 Ералаш. (0+)
06.30 «Простоквашино». (0+)
07.15 «Ну, погоди! Каникулы». (6+)
08.00 Взрослым не понять. (12+)
09.00 Премьера! Стать шефом. (16+)
12.15 Уральские пельмени. (16+)
13.15 Шоу «Уральских пельменей». (16+)
22.30 «ПАПЫ ПРОТИВ МАМ». (12+)
00.25 «ЛЮБОВНИКИ». (16+)
02.20 «ПОГНАЛИ». (16+)
03.50 «6 кадров». (16+)
05.15 «Мультфильмы». (0+)
05.50 Ералаш. (0+)

ТНТ

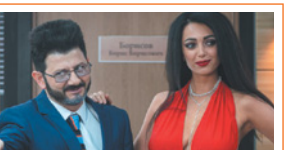

23.00 «Галустян плюс». (16+)

- 07.00 «Однажды в России. Спецдайджесты-2023». (16+)
09.00 «САШАТАНЯ». (16+)
20.00 «Комеди Клуб». (16+)
23.00 «Галустян плюс». (16+)
01.00 «Импровизация. Команды». (16+)
02.40 «Студия «Союз». (16+)

REN



00.10 Соль. (16+)

- 05.00 18.00 «Самые шокирующие гипотезы». (16+)
06.00 «С бодрым утром!» (16+)
08.30 12.30 16.30 19.30 «Новости». (16+)
09.00 «Документальный проект». (16+)
11.00 «Как устроен мир». (16+)
12.00 16.00 19.00 Информационная программа 112. (16+)
13.00 «Загадки человечества с Олегом Шишкиным». (16+)
14.00 «Невероятно интересные истории». (16+)
15.00 «Засекреченные списки». (16+)
17.00 «Тайны Чапман». (16+)
20.00 «ОПАСНЫЙ СВИДЕТЕЛЬ». (16+)
21.50 «КАРАТЕЛЬ». (16+)
00.10 Соль. (16+)
01.30 «ДЕЛО ХРАБРЫХ». (16+)
03.45 «Камуфляж и шпионаж». (6+)

5-Й КАНАЛ

- 05.00 «Известия». (16+)
05.30 «КУПЧИНО». (16+)
09.00 «Известия». (16+)
09.30 «КУПЧИНО». (16+)
10.45 «БЕЛЫЙ ТИГР». (16+)
13.00 «Известия». (16+)
13.30 «МОРСКИЕ ДЬЯВОЛЫ-4». (16+)
17.30 «Известия». (16+)
18.00 «СЛЕД». (16+)
22.20 «СВОИ-4». (16+)
23.10 «Светская хроника». (16+)
00.10 Они потрясли мир. (12+)
04.25 «УСЛОВНЫЙ МЕНТ-3». (16+)

ЗВЕЗДА

- 06.35 «ТРЕВОЖНЫЙ ВЫЛЕТ». (12+)
09.00 13.00 17.00 19.00 Новости дня. (16+)
09.20 «ОДИН ШАНС ИЗ ТЫСЯЧИ». (12+)
11.05 13.25 «ФАРТОВЫЙ». (16+)
13.45 15.05 «ОСОБО ВАЖНОЕ ЗАДАНИЕ». (12+)
17.15 19.45 «ВИКИНГ-2». (16+)
00.25 «РОДНЯ». (12+)
02.10 «ПОСЛЕДНИЙ ПОБЕГ». (12+)
03.40 «СВИДЕТЕЛЬСТВО О БЕДНОСТИ». (12+)

ТВ-3

- 06.00 09.00 Утренние гадания. (16+)
06.15 «Мультфильмы». (0+)
08.00 «Слепая». (16+)
09.15 Секреты здоровья. (16+)
09.30 Гадалка. (16+)
11.15 Знаки судьбы. (16+)
13.30 «ТОЛКОВАТЕЛЬ СНОВ». (16+)
14.30 Вернувшиеся. (16+)
16.45 «Слепая». (16+)
19.00 «БАГРОВАЯ МЯТА». (16+)
21.00 «УЦЕЛЕВШАЯ». (16+)
23.00 «ЧИСТИЛЬЩИК». (16+)
00.45 «ВРЕМЯ ПСОВ». (18+)

ЧЕ!

- 06.00 Идеальный ужин. (16+)
06.40 Дорожные войны. Лучшее. (16+)
07.15 Дорожные войны. (16+)
09.00 Улётное видео. (16+)
10.30 «СОЛДАТЫ-14». (12+)
14.30 Утилизатор с Настей Туман. (16+)
15.30 Утилизатор. (16+)
19.00 Улетное видео. (16+)
22.00 «БАХУБАЛИ: РОЖДЕНИЕ ЛЕГЕНДЫ». (16+)
01.30 Большой кэш. (16+)
02.20 Опасные связи. (18+)
03.10 Опасные связи. (16+)
05.00 Идеальный ужин. (16+)

ДОМАШНИЙ

- 06.30 По делам несовершеннолетних. (16+)
08.00 Давай разведёмся! (16+)
09.00 Тест на отцовство. (16+)
11.15 23.15 «Понять. Простить». (16+)
12.30 00.30 «Порча». (16+)
13.00 «Знахарка». (16+)
13.35 «Верну любимого». (16+)
14.10 «Голоса ушедших душ». (16+)
14.45 «БЕЗ ПАМЯТИ ЛЮБЯ». (16+)
19.00 «В ТИХОМ ОМУТЕ...» (16+)
01.00 «Знахарка». (16+)

ОТР

- 06.40 «У ВАС БУДЕТ РЕБЁНОК...» (12+)
10.10 18.05 «Человек будущего». (12+)
11.25 «ЧЁРНЫЙ ПРИНЦ». (12+)
15.10 «МОЙ ЛАСКОВЫЙ И НЕЖНЫЙ ЗВЕРЬ». (12+)
17.25 «Умба-умба». (12+)
17.35 «Свет и тени». (16+)
21.00 «ТЕСТЫ ДЛЯ НАСТОЯЩИХ МУЖЧИН». (16+)
22.10 «ВТОРАЯ ЖИЗНЬ УВЕ». (16+)
00.05 «О ТЕЛЕ И ДУШЕ». (18+)

ЛЮДИ, СОБЫТИЯ, ИСТОРИЯ

- 08.10, 11.05, 14.10 Дела судебные. Битва за будущее. (16+)
09.05, 12.00, 15.05 Дела судебные. Новые истории. (16+)
10.00, 13.00, 16.00, 18.30 Новости
10.10, 13.15 Дела судебные. Деньги верните! (16+)
16.15 Приговор! (16+)
17.10 Мировое соглашение. (16+)
18.50 Слабое звено. (16+)
19.50 «ТРАКТИР НА ПЯТИЦКОИ». (16+)
21.40 «ТАЙНА «ЧЕРНЫХ ДРОЗДОВ». (16+)
23.30 «ЗМЕЕЛОВ». (16+)
01.15 Наше кино. История большой любви. (16+)
02.30 «СЕРДЦА ЧЕТЫРЕХ». (16+)
03.50 «АРИНКА». (16+)

ПЯТНИЦА

- 05.00, 05.40, 02.50, 03.30 «ЖЕСТОКИЙ СТАМБУЛ». (16+)
06.20, 02.20, 04.10 Пятница News. (16+)
06.50 «ЧИСТО АНГЛИЙСКОЕ УБИЙСТВО». (12+)
08.50 На ножах. (16+)
10.00 Кулинарные детективы. (16+)
11.00, 13.40, 16.10 Четыре жены. (16+)
18.30 Помоще офисы. (16+)
19.30, 20.00, 20.30, 21.00, 21.30, 21.50, 22.20 «СЕСТРУХА». (16+)
22.50 «ПАРА ИЗ БУДУЩЕГО». (12+)
01.00 «СВАДЕБНАЯ ВЕЧЕРИНКА». (16+)
04.35 Мультсериал. (12+)

- 05.00 «Путь к Победе». (16+)
06.00 «РЯДОВОЙ ЧЭЭРИН». (16+)
07.30 «ЧАКЛУН И РУМБА». (16+)
09.00 «ОТЧИМ». (16+)
Сериал. Драма, Россия, 2019 г. В ролях: Карина Андоленко, Антон Хабаров 1952-й год. Отдаленный сибирский поселок. Молодая женщина Настя семь лет ждёт мужа с фронта. Ожидание и вера - вот все, чем живёт она и её маленький сын Мишка. Ее жалеют, но за спиной шепчутся: чего ждать, кому было суждено прийти - пришли...
23.59 «Путь к Победе». (16+)
01.00 «ПОДОЛСКИЕ КУРСАНТЫ». (16+)
03.10 «УЧЕНОСТИ ПЛОДЫ». (16+)

Ю

- 05.05 «Маша и Медведь». Мультсериал. (0+)
06.50 «КЛОН». (16+)
09.35 «МОЯ ДОЧЬ». (16+)
11.40 Супермама. (16+)
17.00 «КЛОН». (16+)
20.00 «МОЯ ДОЧЬ». (16+)
Сериал. Турция, 2018 г.
22.00 Дом-2. Новая жизнь. (16+)
14 новых участников пришли в периметр, чтобы найти любовь и стать родителями.
00.05 Я стесняюсь своего тела. (18+)
02.00 Измены (субтитры). (16+)
03.45 Моя свекровь - монстр. (16+)

- 06.00, 12.55, 18.10, 23.45 О самом главном. Остеартрит: как уменьшить боль в руках? (12+)
06.55 Клинический случай. Спасти Толстого. (12+)
07.20 Медицинский квест. (16+)
08.10, 14.45, 00.40 Правила жизни 100-летнего человека. Окинава. (12+)
08.55 О самом главном. Главное о насморке. (12+)
09.50, 04.10 На приёме у Михаила Лабковского. Чужое мнение. (12+)
10.50, 01.30, 01.55 Еда. (12+)
11.20 Правила жизни 100-летнего человека. Северный Кавказ. (12+)
12.05 Правила жизни 100-летнего человека. США. (12+)
13.50, 14.20 На приёме у доктора Ямшиковой. (12+)
15.35 О самом главном. Опасная боль в животе. (12+)
16.30 Научные сенсации. Новые тела. (12+)
17.20 Правила жизни 100-летнего человека. Куба. (12+)
19.05, 05.05 Еда. Яйца. (12+)
19.30, 05.30 Еда. Орехи. (12+)
20.00, 02.20 На приёме у доктора Исагульяна. Всё о головной боли. (12+)
20.30, 03.15 Это лечится. Щитовидная железа. (12+)
21.00 О самом главном. Продукты против простуды и ОРВИ. (12+)
21.55 Правила жизни 100-летнего человека. Греция. (12+)
22.50, 02.50 На приёме у доктора Малявина. Во все лёгкие. (12+)
23.15, 03.45 Это лечится. ХОБЛ. (12+)

HISTORY

- 06.00, 06.45 Смертоносная техника. (12+)
07.30 Вена: империя, династия и мечта. (12+)
08.25 Отён: забытая сестра Рима. (12+)
09.25 Древний апокалипсис: Доггерленд. (16+)
10.25 Древний апокалипсис: Затерянный город Гелика. (16+)
11.25 Мифы: великие тайны человечества: Обороти. (12+)
12.30 Дикий и удивительный мир Илона Маска. (12+)
13.30 Время великанов. (12+)
14.35 Меч из огня. (12+)
15.35 Кем были настоящие неандертальцы? (12+)
16.35 Жизнь на вулкане. (12+)
18.00 Древний апокалипсис: Аккадская империя. (16+)
19.00 Древний апокалипсис: Загадка морского народа. (16+)
20.00 Правдивая история графа Монте-Кристо. (16+)
21.00 4 лица Моны Лизы. (12+)
22.45 Смертоносная техника: Силы спецназа. (12+)
23.40 Уполномоченный по секретному оружию. (12+)
00.40 Вена: империя, династия и мечта. (12+)
01.30 Отён: забытая сестра Рима. (12+)
02.25, 03.20 Древний апокалипсис. (16+)
04.10 Мифы: великие тайны человечества: Обороти. (12+)
05.05 Дикий и удивительный мир Илона Маска. (12+)

В ПРОГРАММЕ ВОЗМОЖНЫ ИЗМЕНЕНИЯ ПО НЕЗАВИСИМЫМ ОТ РЕДАКЦИИ ПРИЧИНАМ. Серии (0+) рекомендуется детям любого возраста (6+) не рекомендуется детям до 6 лет (12+) не рекомендуется детям до 12 лет (16+) не рекомендуется лицам моложе 16 лет (18+) не рекомендуется лицам моложе 18 лет.

РОССИЯ К
Культура

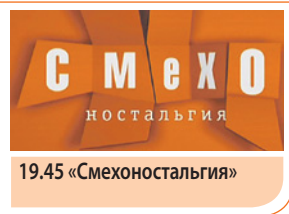

- 06.30 «Пешком...»
- 07.05 Легенды мирового кино
- 07.35 16.15 «Репортажи из будущего»
- 08.15 «Жизнь и судьба»
- 08.35 23.20 «Первые в мире»
- 08.50 «ПЕТЬКА В КОСМОСЕ»
- 10.15 «Археология. История с лопатой»
- 10.45 «ГОРОД НАД ГОЛОВОЙ»
- 12.00 18.15 «Роман в камне»
- 12.45 «Земля людей»
- 13.15 «Скитания капитана армады»
- 14.05 «Забывшее ремесло»
- 14.20 «Святые Кремля»
- 14.50 22.00 «ИЗ ЖИЗНИ ОТДЫХАЮЩИХ»
- 17.15 01.25 Мастер-класс
- 18.45 «Престольный праздник. День Николая Чудотворца»
- 19.45 «Смехоностальгия»
- 20.15 «Искатели»
- 21.00 Линия жизни
- 23.35 «СПРУТ-4»

ТВЦ ТВЦ



- 06.00 «Настроение»
- 08.25 «ДЕТИ ВЕТРА». (12+)
- 11.30 События
- 11.50 «ДЕТИ ВЕТРА». (12+)
- 12.35 «ПРИЗРАК УЕЗДНОГО ТЕАТРА». (12+)
- 14.30 События
- 14.45 Город новостей
- 15.00 «ПРИЗРАК УЕЗДНОГО ТЕАТРА». (12+)
- 16.55 «Актерские драмы. Дело принципа». (16+)
- 17.50 События
- 18.10 «СИНИЧКА». (16+)
- Психолог Ульяна Синицына осваивает новые горизонты профессии - начинает работать с людьми с ретроградной амнезией.
- 22.00 «Хорошие песни». (12+)
- 23.25 «ДЕЛО РУМЯНЦЕВА». (0+)
- 01.10 «Петровка, 38». (16+)
- 01.25 «АГАТА И СЫСК: РУЛЕТКА СУДЬБЫ». (12+)
- 04.30 «Борис Клюев. Заложник образа». (16+)

МАТЧ! МАТЧ! ТВ

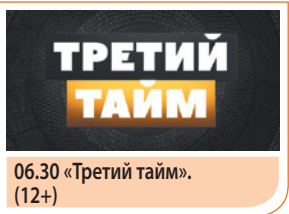

- 06.00 14.25 «Кто кого?» (12+)
- 06.30 «Третий тайм». (12+)
- 07.00 12.50 14.55 18.45 Новости
- 07.05 15.00 18.50 23.15 Все на Матч!
- 10.00 «Небесная грация». (0+)
- 10.20 Футбол. Чемпионат мира. Женщины. 1/4 финала. Прямая трансляция из Новой Зеландии
- 12.30 Лица страны. (12+)
- 12.55 «Есть тема!»
- 15.30 Смешанные единоборства. One FC. Прямая трансляция
- 17.45 Футбол. Фонбет Кубок России. Обзор. (0+)
- 20.15 Смешанные единоборства. М. Гасанов - С. Абдурахманов. АСА. Прямая трансляция
- 00.15 Футбол. Чемпионат мира. Женщины. Обзор. (0+)
- 00.45 «Рецептура». (0+)
- 01.15 «Лучшие из лучших». (12+)

СПБ

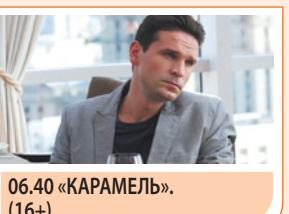

- 06.40 04.45 «КАРАМЕЛЬ». (16+)
- 10.05 «Нация в фарфоре». (6+)
- 11.15 «Петербург - город решений». (12+)
- 12.10 «Объясняем. СПб». (12+)
- 12.30 «Пульс города». (12+)
- 12.40 «Малые родины». (6+)
- 13.10 15.15 19.20 Новости спорта. (12+)
- 13.25 «Марлен Хуциев». (12+)
- 14.20 15.25 «ОСКОЛКИ». (12+)
- 18.40 «Залог успеха». (12+)
- 19.15 «Бизнес-Петербург». (12+)
- 19.25 «ПОЛНОЕ ПРЕВРАЩЕНИЕ». (16+)
- 21.25 «Зона особого внимания». (16+)
- 22.00 «Пульс города». (12+)
- 23.05 «В ритме Петербурга». (12+)
- 00.10 «ДВЕНАДЦАТАЯ НОЧЬ». (12+)
- 01.45 «КОМЕДИЯ ОШИБОК». (12+)

ЛЕНТВ 24 ЛЕНТВ 24

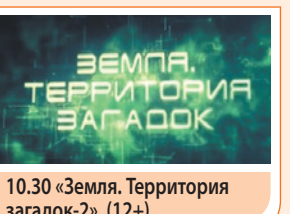

- 06.00 «Новое утро». (12+)
- 09.00 11.00 13.00 15.00 17.00 19.00 «ЛЕНТВ24 НОВОСТИ». (6+)
- 09.05 «ЛОХМАТЫЙ ДЕТЕКТИВ». (16+)
- 10.30 «Земля. Территория загадок-2». (12+)
- 11.15 «Факты и мифы». (12+)
- 12.10 13.15 «СОЛНЦЕ В ПОДАРОК». (16+)
- 14.10 «Эволюция будущего». (12+)
- 15.15 «ЛЕНТВ24 АКТУАЛЬНЫЙ РАЗГОВОР». (6+)
- 15.35 «КЛЮЧИ ОТ НЕБА». (16+)
- 17.15 «МЕЛОДИЯ ЛЮБВИ». (16+)
- 19.15 «НИКТО НЕ ЗАМЕНИТ ТЕБЯ». (16+)
- 20.30 23.00 02.20 «ЛЕНТВ24 АКТУАЛЬНЫЕ». (12+)
- 21.10 «ОБЛАСТИ ТЬМЫ». (16+)
- 23.40 Концерт памяти Анны Герман. (16+)
- 01.35 «Репортажи из будущего». (12+)

78 78 КАНАЛ

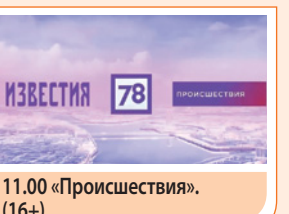

- 07.35 08.10 08.35 09.10 09.35 10.10 10.35 «Полезное утро». (12+)
- 08.00 08.30 09.00 09.30 10.00 10.30 12.10 13.10 14.10 17.10 21.00 «ИЗВЕСТИЯ 78». (12+)
- 11.00 12.00 13.00 14.00 15.00 16.00 17.00 20.00 «Происшествия». (16+)
- 11.10 «Начало дня». (12+)
- 12.30 «Телекурьер». (12+)
- 13.30 14.30 Гид 78. (12+)
- 15.15 «Середина дня». (12+)
- 16.15 «Загадки века». (12+)
- 17.30 «Тайная история еды». (12+)
- 18.00 «Вечер трудного дня». (12+)
- 19.05 «Армагеддон». (16+)
- 20.15 21.20 «Знак качества». (16+)
- 22.00 «СЛЕД ПИРАНЬИ». (16+)
- 01.15 «Неизвестные сражения Великой Отечественной». (12+)
- 04.45 «Соль». (16+)

ДЕТСКИЕ КАНАЛЫ

- 05.00 Ранние пташки. «Белка и Стрелка. Тайны космоса», «Смешарики», «Музыкальный патруль. Сказочные песни», «Три кота». (0+)
- 07.00 «С добрым утром, малыши!» (0+)
- 07.30 «Край Бебис. Волшебные слезки». (0+)
- 07.40 «История изобретений». (0+)
- 08.30 «ВИП петс». (0+)
- 08.55 «Ник-изобретатель». (0+)
- 10.10 «Доктор Малышкина». (0+)
- 10.15 «Буренка Даша». (0+)
- 10.20 «Цветяшки». (0+)
- 11.00 «Петроникс». (0+)
- 11.30 «Лео и Тиг». (0+)
- 12.30 «Диностер». (6+)
- 13.00 «Инфинити Надо». (6+)
- 13.15 «Тобот. Детективы Галактики». (6+)
- 13.45 «Дикие скричеры!» (6+)
- 14.10 «Ум и Хрум». (0+)
- Сериал о вкусных приключениях двух обаятельных друзей-монстриков.
- 14.50 «Аркадий Паровозов спешит на помощь!» (0+)
- 15.00 Час «Союзмультфильма». (0+)
- 16.05 «Клуб Винкс». (6+)
- 17.00 «Три кота». (0+)
- 19.15 «Два хвоста». (6+)
- О дружбе домашнего кота с лесным борбром и о загадочном вторжении инопланетян.
- 20.30 «Спокойной ночи, малыши!» (0+)
- 20.45 «Сказочный патруль. Хроники чудес». (0+)
- 22.30 «Диностер». (6+)
- 23.00 «Простоквашино». (0+)
- 03.05 «Лапы, морды и хвосты». (0+)
- 03.20 «Турбозавры». (0+)
- 06.00 «Буба». (6+)
- 06.30, 11.30, 19.25 «Ми-Ми-Мишки». (0+)
- 07.00, 12.00, 16.00 «Время малышей». (0+)
- 08.00, 12.45, 19.00 «Барбоскины». (0+)
- 08.30, 13.15, 20.25 «Маша и Медведь». (0+)
- 09.00 «Сказочный патруль. Хроники чудес». (0+)
- 09.25 «Лудвилль». (0+)
- 10.00, 14.00, 17.20, 22.00 «Фиксики. Новенькие». (0+)
- 10.30 «Кошечки-собачки». (0+)
- 11.00 «Борб добр». (0+)
- 14.30, 21.00 «Смешарики». (0+)
- 15.00 «Ник-изобретатель». (0+)
- 15.30 «Ну, погоди! Каникулы». (6+)
- 17.00 Друзья на все времена. «Малыш и Карлсон». (6+)
- 18.00 «Буба. Потерянная посылка». (6+)
- 18.25 «Лунтик». (0+)
- 20.00 МУЛЬТПремьера! «Кошечки-собачки. Шахматы», «Ник-изобретатель. Робонавты», «Музыкальный патруль. Сказочные песни. Волколаки», «Умка. Болтливые камни». (0+)
- 20.55 «Машины сказки». (0+)
- 21.30 «Просто о важном. Про Миру и Гошу». (0+)
- 22.30 «Монски». (0+)
- 23.00 «Турбозавры». (0+)
- 23.35 «Белка и Стрелка. Озорная семейка». (0+)
- 00.00 «Ката и Эф. Куда-Угодно-Дверь». (0+)
- 00.25 «Сказочный патруль». (0+)
- 01.00 Друзья на все времена. (0+)
- 01.30 «Малышарики». (0+)

КИНО И СЕРИАЛЫ

- 05.30 «ПИСЬМА К ДЖУЛЬЕТТЕ». (12+)
- 07.15 «ДОРОГОЙ ДЖОН». (16+)
- 09.15 «ПОМНИ МЕНЯ». (16+)
- 11.20 «ДЕВЯТЬ ЖИЗНЕЙ». (6+)
- 13.00 «ТАЙНА МУНАКРА». (12+)
- 15.00 «НЕОБЫЧАЙНЫЕ ПРИКЛЮЧЕНИЯ АДЕЛЬ». (12+)
- 17.00, 17.55 «ЛЮБОВЬ, РАЗУМ, МЕСТЬ». (16+)
- 18.45 «ЧЕЛОВЕК-ПАУК». (12+)
- США, 2002 г. В ролях: Тоби Магуайр, Уиллем Дефо
- 21.05 «ЧЕЛОВЕК-ПАУК-2». (12+)
- 23.30 «ЧЕЛОВЕК-ПАУК-3: ВРАГ В ОТРАЖЕНИИ». (12+)
- 02.00 «СЕМЬЯНИН». (12+)
- 04.00 «ДЕВЯТЬ ЖИЗНЕЙ». (6+)
- 05.30 «Смешарики», «Чуч-Мяуч», «Фиксики». Мультсериалы. (6+)
- 06.35 «НЕ ЛЕЧИ МЕНЯ». (16+)
- 08.15 «ЧЕСТНЫЙ РАЗВОД». (16+)
- 10.00 «ЧЕСТНЫЙ РАЗВОД-2». (16+)
- 11.40 «КУРЬЕР ИЗ «РАЯ». (12+)
- 13.20 «КАНИКУЛЫ СТРОГОГО РЕЖИМА». (12+)
- 15.30, 02.35 «РОДИТЕЛИ СТРОГОГО РЕЖИМА». (12+)
- 17.00, 17.50 «СЛЕД». (16+)
- 18.40 «ПРОКЛЯТЫЙ ЧИНОВНИК». (16+)
- 20.20 «ДЕНЬ ДУРАКА». (16+)
- 22.00 «ДЕНЬ ГОРОДА». (16+)
- 23.35 «ЯЩИО ФАБЕРЖЕ». (12+)
- 01.15 «ОТЧАЯННЫЕ ДОЛЫЩИКИ». (16+)
- 03.10 «ГЛУХАРЬ В КИНО». (16+)
- 04.35 «ПЛУБЖЕ!». (16+)
- 06.25 «Три кота». Мультсериал. (6+)
- 06.50 «Три богатыря. Ход конём». Мультфильм. (6+)
- 08.15 «Три богатыря и конь на троне». Мультфильм. (6+)
- 09.55 «Добрыня Никитич и Змей Горыныч». Мультфильм. (6+)
- 12.45 «Алёша Попович и Тугарин Змей». Мультфильм. (12+)
- 14.15 «СВАТЫ». (16+)
- 21.00 «ПОСЛЕДНИЙ МЕНЬ». (16+)
- 00.20 «НЮХАЧ». (16+)
- 03.10 «ГЛУХАРЬ В КИНО». (16+)
- 04.35 «ПЛУБЖЕ!». (16+)
- 05.00 «Маша и Медведь», «Машины сказки», «Машины страшилки». Мультсериалы. (0+)
- 15.50, 17.00, 18.00, 19.00, 20.10, 21.10 «ВЕЛИКОЛЕПНЫЙ ВЕК. ИМПЕРИЯ КЕСЕМ». (16+)
- Сериал. Драма, мелодрама, история, Турция, 2015-2017 гг. В ролях: Берен Сат, Хилья Авшар
- 22.10 Богиня шопинга (субтитры). (16+)
- 23.15 Суббота News 2023. (16+)
- 23.30 Моя жена рулит (субтитры). (16+)
- 00.40 Кулинарные детективы (субтитры). (16+)
- 01.30, 02.20, 03.10 «ЖЕСТОКИЙ СТАМБУЛ». (16+)
- 04.00 «Маша и Медведь». Мультсериал. (0+)
- 06.45 «СТРЯПУХА». (12+)
- 08.00 «ГАРДЕМАРИНЫ, ВПЕРЕД!» (12+)
- 13.20 «ЧЕЛОВЕК С БУЛЬВАРА КАПУШИНОВ». (16+)
- 15.10 «НА ДЕРИБАСОВСКОЙ ХОРОШАЯ ПОГОДА, ИЛИ НА БРАЙТОН-БИЧ ОПЯТЬ ИДУТ ДОЖДЬ!». (18+)
- 16.50 «ПОКРОВСКИЕ ВОРОТА». (12+)
- 19.20 «БЕРЕГИСЬ АВТОМОБИЛЯ». (12+)
- 21.00 «ИВАН ВАСИЛЬЕВИЧ МЕНЯЕТ ПРОФЕССИЮ». (12+)
- 22.40 «ЖЕНИТЬБА БАЛЬЗАМИНОВА». (12+)
- 00.20 «ИНТЕРДЕВОЧКА». (16+)
- 02.45 «ЧУЧЕЛО». (12+)
- 04.45 «ЖЕНЩИНА, КОТОРАЯ ПОЕТ». (12+)
- 06.00 «ИСПЫТАТЕЛЬ». (12+)
- 08.00, 09.00, 16.00, 17.00 «ТАТЬЯНИН ДЕНЬ». (12+)
- 10.00, 11.00, 18.00, 19.00 «ОБРУЧАЛЬНОЕ КОЛЬЦО». (16+)
- 12.00, 20.00, 04.00 «ДАША ВАСИЛЬЕВА. ЛЮБИТЕЛЬНИЦА ЧАСТНОГО СЫСКА-2». (16+)
- Сериал. Иронический детектив, Россия, 2004 г. В ролях: Лариса Удовиченко, Вера Сотникова
- 13.00, 21.00, 05.00 «РОДИТЕЛЬСКОЕ ПРАВО». (16+)
- 14.00, 22.00, 06.00 «ЯЩИК ПАНДОРЫ». (16+)
- 15.00, 23.00, 07.00 «ОПЕРА. ХРОНИКИ УБОЙНОГО ОТДЕЛА. НОВАЯ ВЕРСИЯ». (16+)
- 00.00, 01.00, 02.00, 03.00 «ПОД БОЛЬШОЙ МЕДВЕДИЦЕЙ». (16+)
- 06.00 «Три кота». Мультсериал. (0+)
- 08.00 «Буба». Мультсериал. (6+)
- 08.20 «Готовим с Бубой». Мультсериал. (6+)
- 08.30 «Ералаш». (0+)
- 09.15 «СЕНЯ-ФЕДЯ». (16+)
- Сеня делает всё возможное, чтобы избавиться Марину от игровой зависимости... . . .
- 15.00 «КУХНЯ». (16+)
- Шеф отказывается переезжать к Елене, опасаясь потерять свою независимость... . . . Макс пытается объясниться с шефом... . . .
- 22.05 «УЛЕТНЫЙ ЭКИПАЖ». (12+)
- 01.10 «6 кадров». (16+)
- 03.55 «Три кота». Мультсериал. (0+)
- 15.00 Николай Чудотворец. Цикл: День Ангела. (0+)
- 15.35 Святитель Николай. Чтоб печаль превратилась в радость. (0+)
- 16.10, 17.45 «МАЙОР «ВИХРЬ»». 2-3 серии. (12+)
- 19.30 Вечер на СПАСЕ. (0+)
- 20.30 Иоанн Воин. Цикл: Святые воины. (6+)
- 21.00 «ПЕРВОЕ СВИДАНИЕ». (12+)
- 22.45, 23.35, 00.20, 01.00 Византия. Жизнь после смерти. 5-8 серии. (0+)
- 01.55 «Бесогон». Авторская программа Никиты Михалкова. (18+)
- 03.00 Пилигрим. 6+
- 03.40 Святой Александр Юнгеров. (0+)
- 04.10 Вечер на СПАСЕ. (0+)

ПРАВОСЛАВНЫЙ КАНАЛ

- 05.00, 01.40 День Патриарха. (0+)
- 05.10 Морские разбойники, или Охотники за святыми. Цикл: Неизвестная Европа. (0+)
- 05.40 «ЭТО БЫЛО В ДОНБАСЕ». (0+)
- 07.35 Мультфильмы на СПАСЕ. (0+)
- 08.00, 09.00 Утро на СПАСЕ. (0+)
- 10.00 Божественная литургия. Прямая трансляция. (0+)
- 12.30 В поисках Бога. (6+)
- 13.05 Расскажи мне о Боге. (6+)
- 13.40, 14.05, 14.30 Монастырская кухня. (0+)
- 15.00 Николай Чудотворец. Цикл: День Ангела. (0+)
- 15.35 Святитель Николай. Чтоб печаль превратилась в радость. (0+)
- 16.10, 17.45 «МАЙОР «ВИХРЬ»». 2-3 серии. (12+)
- 19.30 Вечер на СПАСЕ. (0+)
- 20.30 Иоанн Воин. Цикл: Святые воины. (6+)
- 21.00 «ПЕРВОЕ СВИДАНИЕ». (12+)
- 22.45, 23.35, 00.20, 01.00 Византия. Жизнь после смерти. 5-8 серии. (0+)
- 01.55 «Бесогон». Авторская программа Никиты Михалкова. (18+)
- 03.00 Пилигрим. 6+
- 03.40 Святой Александр Юнгеров. (0+)
- 04.10 Вечер на СПАСЕ. (0+)

Православный календарь

11 августа
Седмица 10-я по Пятидесятнице. Глас 8.
Мч. Каллиника.



Мч. Серафимы девы. Рождество свт. Николая, архиеп. Мир Ликийских. Мч. Феодотии и трех чаде ее. Свт. Лупа, еп. Труа. Мч. Евстафия Мцхетского (Груз.). Прмч. Михаила. Прпп. Константин и Космы Косинских, Старорусских. Мч. Даниила Черкасского. Прмчч. Серафима и Феогноста. Прмч. Анатолия. Сщмч. Алексия пресвитера, прмч. Пахомия.

Постный день.
«Невозможно убежать от этого одного – от внутреннего в нас самих судилища – совести, на которое одно взирая можно идти прямым путем».
Свт. Григорий Богослов

7 ПЕРВЫЙ



23.15 «АННА И КОРОЛЬ». (0+)

- 06.00 Телеканал «Доброе утро. Суббота»
 09.45 «Слово пастыря». (0+)
 10.00 12.00 Новости (с субтитрами)
 10.15 «Поехали!» (12+)
 11.05 «ПроУют». (0+)
 12.15 Премьера. «Крым. Небо Родины». День Военно-воздушных сил. Фильм 1-й. (12+)
 13.20 «Крым. Небо Родины». Фильм 2-й. (12+)
15.15 «ТОРПЕДОНОСЦЫ». (12+)
 17.10 18.20 «Между прошлым и будущим». Концерт к 90-летию Леонида Дербенева в Кремле. (12+)
 18.00 Вечерние новости (с субтитрами)
 19.55 «Кто хочет стать миллионером?» (12+)
 21.00 «Время»
 21.35 «Сегодня вечером». (16+)
23.15 «АННА И КОРОЛЬ». (0+)
 01.55 Подкаст.Лаб. (16+)

РОССИЯ 1 РОССИЯ



09.25 «Пятеро на одного»

- 05.00 Утро России. Суббота
 08.00 Вести. Местное время
 08.20 Местное время. Суббота
 08.35 «По секрету всему свету»
 09.00 «Формула еды». (12+)
 09.25 «Пятеро на одного»
 10.10 Сто к одному
 11.00 17.00 20.00 Вести
 11.40 «Доктор Мясников». (12+)
12.45 «МИЛЕНЬКИЙ ТЫ МОЙ». (12+)
 17.50 «Привет, Андрей!» (12+)
21.00 «НЕКРАСИВАЯ». (12+)
 Маша считает себя некрасивой. Она уверена, что в личной жизни ей уже ничего не светит. Именно поэтому, став свидетельницей преступления своего начальника Сержа, сбившего пешехода, она решает на шантаж.
00.40 «ЛАБИРИНТЫ СУДЬБЫ». (12+)
04.10 «ЛЮБЛЮ, ПОТОМУ ЧТО ЛЮБЛЮ». (12+)
 05.50 Перерыв в вещании

НТВ



04.25 «УЛИЦЫ РАЗБИТЫХ ФОНАРЕЙ». (12+)

- 04.25 «УЛИЦЫ РАЗБИТЫХ ФОНАРЕЙ».** (12+)
 08.00 «Сегодня»
 08.25 «Поедем, поедим!» (16+)
 09.25 «Едим дома». (0+)
 10.00 «Сегодня»
 10.25 «Главная дорога». (16+)
 11.00 «Живая еда» с Сергеем Малозёмовым». (12+)
 12.00 «Квартирный вопрос». (0+)
 13.00 «Основано на реальных событиях». (16+)
 15.00 «Своя игра». (0+)
 16.00 «Сегодня»
 16.25 «Следствие вели...» (16+)
 19.00 «Сегодня»
19.25 «СТЕПНЫЕ ВОЛКИ». (16+)
 Волкам нужно быстро пристроить груз с оружием. Кот предлагает продать его... корейцам.
 23.00 «Золотой граммофон. Лауреаты церемонии» в Санкт-Петербурге. (12+)
00.55 «ДИКИЙ». (16+)

СТС



15.35 «Мадагаскар-2». (6+)

- 06.00 Ералаш. (0+)
 07.00 «Три кота». (0+)
 07.30 «Отель «У овечек». (0+)
 07.40 Шоу «Уральских пельменей». (16+)
 09.00 ПроСТО кухня. (12+)
 09.30 Премьера! ПроСТО кухня. (12+)
 10.00 Шоу «Уральских пельменей». (16+)
 11.00 Премьера! Интуристы. (16+)
 11.40 «Потерянное звено». (6+)
 13.35 «Тайна Мосли». (6+)
 15.35 «Мадагаскар-2». (6+)
 17.20 «Мадагаскар-3». (0+)
19.05 «КАСПЕР». (6+)
21.00 «ОХОТНИКИ ЗА ПРИВИДИЯМИ». (16+)
23.20 «ДРУГОЙ МИР: ПРОБУЖДЕНИЕ». (18+)
01.00 «ОБРАТНЫЙ ОТСЧЁТ». (16+)
02.40 «ПОГНАЛИ». (16+)
 04.15 «6 кадров». (16+)
 05.10 «Мультфильмы». (0+)
 05.50 Ералаш. (0+)

ТНТ



21.00 «Музыкальная интуиция». (16+)

- 07.00 «Однажды в России. Спецдайджесты-2023». (16+)
 09.00 «Экстрасенсы. Битва сильнейших». (16+)
 10.30 «Новая битва экстрасенсов». (16+)
 «Новая битва экстрасенсов» продолжит эксперимент, начатый ТНТ почти 15 лет назад. Главная задача - испытать людей, называющих себя экстрасенсами, проверить их способности. Участники проекта проходят самые разные испытания, чтобы доказать, что обладают необычным даром.
 18.00 «Экстрасенсы. Битва сильнейших». (16+)
 21.00 «Музыкальная интуиция». (16+)
 23.00 «Женский стендап». (18+)
 00.00 «Выжить в Дубае». (16+)
 01.55 «Импровизация. Команды». (16+)
 03.30 «Студия «Союз». (16+)
 05.10 «Импровизация». (16+)

REN



15.00 «СОВБЕЗ». (16+)

- 05.15 «Самые шокирующие гипотезы». (16+)
 07.00 «С бодрим утром!» (16+)
 08.30 12.30 «Новости». (16+)
 09.00 «Минтранс». (16+)
 10.00 Самая полезная программа. (16+)
 11.00 13.00 «Военная тайна» с Игорем Прокопенко. (16+)
 15.00 «СОВБЕЗ». (16+)
 16.30 «Новости». (16+)
 17.00 «Документальный спецпроект». (16+)
 18.00 «Засекреченные списки». (16+)
19.00 «БРОСОК КОБРЫ». (16+)
21.10 «G.I. JOE: БРОСОК КОБРЫ-2». (16+)
23.20 «БЕЗБАШЕННЫЕ». (16+)
01.20 «ОПАСНЫЙ СВИДЕТЕЛЬ». (18+)
02.55 «МЕТРО». (16+)
 04.45 «Самые шокирующие гипотезы». (16+)

5 5-Й КАНАЛ

- 05.00 «УСЛОВНЫЙ МЕНТ-3».** (16+)
12.25 «УСЛОВНЫЙ МЕНТ-2». (16+)
18.00 «СЛЕД». (16+)
 00.00 «Известия. Главное». (16+)
 01.05 «Светская хроника». (16+)
 Звездные герои, яркие репортажи, мини-расследования и откровенные интервью. Уникальная возможность погрузиться в жизнь кумиров, увидеть мир их глазами!
02.10 «ПРОКУРОРСКАЯ ПРОВЕРКА». (16+)
07.35 08.15 «ХРОНИКА ПИКИРУЮЩЕГО БОМБАРДИРОВЩИКА». (12+)
09.25 02.00 «ЧИСТОЕ НЕБО». (12+)
 13.45 «Война миров». (16+)
 14.35 «Легенды кино». (12+)
 15.25 «Время героев». (16+)
 16.10 19.25 «Битва за небо». (16+)
21.50 «НОЛЬ-СЕДЬМОЙ» НОМЯЕТ КУРС». (16+)
23.30 «ОСОБО ВАЖНОЕ ЗАДАНИЕ». (12+)
03.45 «ПОСЛЕДНИЙ ПОБЕГ». (12+)

ТВ-3

- 06.00 «Мультфильмы». (0+)
 09.30 Вкусно с Ляйсан. (16+)
 10.00 Женский журнал ТВ-3. (16+)
 11.00 Гадалка. (16+)
21.00 «ИМПЕРАТРИЦА КИ». (16+)
01.00 «ЗАКРЫТАЯ ШКОЛА». (16+)
 После взрыва в загадок становится еще больше. По школе стремительно распространяется смертельный вирус.
 04.00 «Странные явления». (16+)
06.00 07.00 08.00 05.50 Утилизатор. (12+)
 06.10 07.30 Утилизатор. (16+)
 09.30 Утилизатор с Настей Туман. (16+)
10.30 «СОЛДАТЫ». (12+)
 Сериал «Солдаты» повествует о тяготах и радостях армейской жизни. Армия представлена «изнутри»: речь идет о трудных солдатских буднях, о любви, дружбе, вражде и даже дедовщине.
 20.00 03.30 100500. (16+)
 23.00 01.30 100500. (18+)
 23.30 Большой кэш. (16+)

ДОМАШНИЙ

- 06.30 «ИСТЕРЗАННАЯ».** (16+)
10.45 Пять ужинов. (16+)
11.00 «МОЖЕШЬ МНЕ ВЕРИТЬ». (16+)
 Пережив измену и гибель мужа, оказавшись без средств к существованию и став приёмной матерью для новорожденного сына сбежавшей молодой любовницы мужа, Вероника узнает, что у этой истории есть режиссёр.
15.05 «ПРОВИНЦИАЛКА». (16+)
22.35 «ТАРИФ НА ЛЮБОВЬ». (16+)
00.20 «РАДИ ЖИЗНИ». (16+)
07.20 01.35 «СВЕТЛЫЙ ПУТЬ». (12+)
 10.05 ОТражение. Суббота
 12.20 16.00 «Конструкторы будущего». (12+)
12.35 «КРИК ТИШИНЫ». (12+)
17.25 «ЧЁРНЫЙ ПРИНЦ». (12+)
 19.05 «Очень личное». (12+)
 19.35 «Ректорат». (12+)
20.15 «ЛУЧ НА ПОВОРОТЕ». (16+)
21.50 «ЖАСМИН». (12+)
23.25 «ДВА В ОДНОМ». (18+)
03.10 «МНЕ ДВАДЦАТЬ ЛЕТ». (16+)

ЛЮДИ, СОБЫТИЯ, ИСТОРИЯ

- МИР**
05.00 «АРИНКА». (16+)
05.10, 06.15 Мультфильмы. (6+)
06.00 Всё, как у людей. (6+)
08.00 «ЧЕСТНЫЙ, УМНЫЙ, НЕЖЕНАТЫЙ». (16+)
09.30 Фазендалайф. (6+)
10.00, 16.00, 18.30 Новости
10.10 «ТРАКТИР НА ПЯТНИЦКОЙ». (16+)
12.00 «БРАТАНЫ-3». (16+)
15.50, 16.15, 18.45 «БРАТАНЫ-4». (16+)
 Четверо друзей-десантников, не раз вместе проходивших и огонь, и воду, в обывательской жизни не могут найти себя. Из-за бытовых и служебных проблем их многолетняя дружба, кажется, вот-вот даст трещину...
23.10 «СТРЕЛОК». (18+)
02.30 «ЗАКОН ЖИЗНИ». (16+)
04.10 «БЛИЗНЕЦЫ». (16+)
- ПОБЕДА**
06.00 «72 МЕТРА». (16+)
08.30 «ПАУК». (16+)
16.00 «ШТРАФБАТ». (16+)
 Сериал. Военная драма, Россия, 2004 г. В ролях: Алексей Серебряков, Юрий Степанов
 Под руководством Василия Твердохлебова, майора РККА, побывавшего в плену, воюет штрафной батальон, намертво сплотивший судьбы самых разных людей. Несмотря на разницу во взглядах, воспитании и мировосприятии, все они встанут плечом к плечу перед лицом общего врага. Встанут не на жизнь, а на смерть.
01.00 «ПЕРВЫЙ ОСКАР». (16+)
02.50 «СПАСТИ ЛЕНИНГРАД». (18+)
04.20 «ВОЗВРАЩЕНИЕ С ФРОНТА». (16+)
- ДОКТОР**
06.00, 21.45 Правила жизни 100-летнего человека. Италия. (12+)
06.45, 13.00, 20.50, 02.00 На приёме у доктора Горелова. Инфекции. Новая эра. (12+)
07.15, 13.25, 21.20, 02.25 Это лечится. Диабет (12+)
07.40, 15.35, 23.25 Большой скачок. Биохакинг: инструкция по применению. (12+)
08.10, 16.05, 23.50 Большой скачок. Запчасти для человека. (12+)
08.40, 16.30, 00.20 Проздоровье. Психология жира. (12+)
09.05, 17.00, 00.50 Клинический случай. Спасти Шалыпина. (12+)
09.35, 17.25, 01.15 Теледоктор. Главное о здоровье. (12+)
10.20, 22.35 Правила жизни 100-летнего человека. Коста-Рика. (12+)
11.15, 19.05, 02.50 На приёме у Михаила Лабковского. Как перестать беспокоиться? (12+)
11.45, 19.35, 03.20 На приёме у Михаила Лабковского. Неоправданные ожидания. (12+)
12.10, 20.05, 03.45 Научные сенсации. Еда будущего. (12+)
13.55 Правила жизни 100-летнего человека. США. (12+)
14.45, 05.15 Правила жизни 100-летнего человека. Куба. (12+)
18.15 Правила жизни 100-летнего человека. Греция. (12+)
04.30 Медицинский квест. Эректильная дисфункция. (16+)
- HISTORY**
06.10 Мифы: великие тайны человечества: Бермудский треугольник. (12+)
07.00 Дикий и удивительный мир Илона Маска. (12+)
08.05, 09.05, 10.05 Вена: империя, династия и мечта. (12+)
11.05 Отён: забытая сестра Рима. (12+)
12.05 Всемирная выставка 1900 года: возрождение Парижа. (16+)
13.05 Древний апокалипсис: Доггерленд. (16+)
14.05 Древний апокалипсис: Затерянный город Гелика. (16+)
15.05 Тайна фestsкого кода. (12+)
16.10 Цезарь. Война судного дня: Нашествие. (16+)
17.00 Цезарь. Война судного дня: Конец игры. (16+)
17.55 Мифы и тайны королевской истории: Георг IV и Регентство. (16+)
19.00 Мифы и тайны королевской истории: Революция в России. (16+)
20.00 Расцвет Великих Империй: Крошечная Голландия, Огромная Империя. (12+)
21.00 Расцвет Великих Империй: Расцвет Великих Империй. (12+)
22.00 Расцвет Великих Империй: На пути к Империи. (12+)
23.00 Главный грек Российской империи. (12+)
00.25, 01.15, 02.00 Смертоносная техника. (12+)
02.50 Правдивая история графа Монте-Кристо. (16+)
03.40, 04.35 Мифы: великие тайны человечества. (12+)
- ПЯТНИЦА**
05.00 Мультсериал. (0+)
05.30, 03.30 Пятница News. (16+)
05.50 «Тайны Медовой долины». Мультсериал. (12+)
06.40 «Простоквашино». Мультсериал. (12+)
07.00 «АРТУР И МИНИПУТЫ». (16+)
09.00, 03.50 Черный список. (16+)
10.00 Четыре свадьбы. Международный сезон. (16+)
12.00 Четыре дачи. (16+)
13.50, 16.00, 17.50, 19.50, 21.50 Четыре свадьбы. (16+)
23.00 Новые Пацанки. (16+)
02.00 «СВАДЕБНАЯ ВЕЧЕРИНКА». (16+)
- Ю**
05.30 «Смешарики. Азбуки». Мультсериал. (0+)
06.30, 08.00 «Маша и Медведь». Мультсериал. (0+)
09.40, 15.00 Беременная в 16. (16+)
 Девочки-подростки из разных уголков России встанут перед выбором, который изменит их жизнь. Найдут ли они силы преодолеть испытания?
18.30 Битва за тело. (16+)
22.00 Дом-2. Новая жизнь. (16+)
00.05 Измены (субтитры). (16+)
03.00 Супермама. (16+)
04.40 «Маша и Медведь». Мультсериал. (0+)

РОССИЯ К
Культура



13.55 «Серенгети»

- 06.30 «Библейский сюжет»
- 07.05 «Мультфильмы»
- 07.55 «НА ГРАНИЦЕ»**
- 09.30 «Классная тема!»
- 10.00 Новости культуры
- 10.15 Тайны старого чердака
- 10.45 «Тамара Макарова. Свет Звезды»
- 11.20 «СЕЛЬСКИЙ ВРАЧ»**
- 13.15 Неизвестные маршруты России
- 13.55 «Серенгети»
- 14.50 Большой балет
- 16.55 «Роман в камне»
- 17.25 Линия жизни
- 18.20 «ЖИЛ-БЫЛ НАСТРОЙЩИК...»**
- 19.30 Новости культуры
- 19.45 «Эстрада, которую нельзя забыть»
- 20.35 «НЕ БОЙСЯ, Я С ТОБОЙ!»**
- 23.05 «Роман в камне»
- 23.35 «ВДОВЕЦ»**
- 01.15 «Искатели»
- 02.00 «Серенгети»
- 03.00 Перерыв в вещании

ТВЦ



11.30 События

- 05.10 «ИЩУ ТЕБЯ».** (16+)
- 06.40 «Православная энциклопедия». (6+)
- 07.10 «Александр Невский. Защитник земли русской». (16+)
- 07.50 «Смех без причины». Юмористический концерт. (12+)
- 08.30 «СПАСАТЕЛЬ».** (16+)
- 10.25 «НЕПОДСУДЕН».** (6+)
- 11.30 14.30 22.00 События
- 12.25 «ВЫСОТА».** (0+)
- 14.45 «УСЛЫШАТЬ МУЗЫКУ ДУШИ».** (12+)
- 18.20 «АЛМАЗНЫЙ ЭНДШПИЛЬ».** (12+)
- 22.15 «Тайная комната. Эммануэль Макрон». (16+)
- 23.00 «90-е. Прощай, страна!» (16+)
- 23.50 «Дикие деньги». (16+)
- 00.35 «Власть без любви». (16+)
- 01.15 Хроники московского быта. (12+)
- 04.00 «10 самых...» (16+)
- 05.45 Перерыв в вещании

МАТЧ!
МАТЧ! ТВ



07.00 Новости

- 06.00 Бокс. Дж. Додсон - Дж. Ридж. Bare Knuckle FC. Прямая трансляция
- 07.00 12.30 15.30 Новости
- 07.05 12.35 15.35 19.30 21.30 Все на Матч!
- 09.50 13.20 Футбол. Чемпионат мира. Женщины. Прямая трансляция
- 12.00 География спорта. (12+)
- 16.15 «Вы это видели». (12+)
- 17.15 Футбол. «Оренбург» - «Краснодар». МИР Российская Премьер-Лига. Прямая трансляция
- 20.00 Дартс. Профессиональная лига. Прямая трансляция. Турнир «Вечерняя Москва»
- 22.30 Футбол. Чемпионат мира. Женщины. Обзор. (0+)
- 23.00 Смешанные единоборства. В. Люке - Р. Дос Аньос. UFC. Прямая трансляция из США
- 05.00 Велоспорт. Чемпионат мира. (0+)

СПБ
САНКТ-ПЕТЕРБУРГ



19.50 «В ритме Петербурга». (12+)

- 07.00 «СЕНТИМЕНТАЛЬНОЕ ПУТЕШЕСТВИЕ НА КАРТОШКУ».** (12+)
- 08.30 «Слово в образе». (12+)
- 08.50 «Не по-детски». (6+)
- 09.05 Дикае выходные. (12+)
- 09.25 «Азбука петербуржца». (6+)
- 09.30 «Зона особого внимания». (16+)
- 10.00 «Пuls города». (12+)
- 11.00 13.00 15.00 18.00 Новости. (16+)
- 11.10 #НовыеРегионы. (16+)
- 11.25 «Послушаем вместе». (12+)
- 11.50 13.10 15.10 18.10 «ОСКОЛКИ».** (12+)
- 19.00 «Итоги недели». (16+)
- 19.50 «В ритме Петербурга». (12+)
- 20.50 Малые родины. (6+)
- 21.10 «Театральная гостиная». (16+)
- 22.50 «Время суток». (16+)
- 23.25 «Проверено в небе». (12+)
- 02.25 «ВАЛЕРИЙ ЧКАЛОВ».** (6+)

ЛЕНТВ 24



07.00 «ЛентВ24 Акценты». (12+)

- 06.00 15.15 «Мемориалы России». (12+)
- 06.30 «Король Гриля». (12+)
- 07.00 08.00 «ЛентВ24 Акценты». (12+)
- 07.40 «ЛентВ24 Актуальный разговор». (6+)
- 09.00 «Репортажи из будущего». (12+)
- 09.40 22.55 «КЛЮЧИ ОТ НЕБА».** (16+)
- 11.00 15.00 19.00 «ЛентВ24 Новости». (6+)
- 11.15 «Театральное закулисье». (12+)
- 11.30 «КЛУБНИЧНЫЙ РАЙ».** (16+)
- 15.50 «ТРЕМБИТА».** (16+)
- 17.25 «ЗА МЕЧТОЙ».** (16+)
- 19.15 «УБИЙСТВА В...»** (16+)
- 21.00 «ЛЕТУЧИЙ ОТРЯД СКОТЛАНД-ЯРДА».** (16+)
- 00.15 «МЕЛОДИЯ ЛЮБВИ».** (16+)
- 03.30 «ОБЛАСТИ ТЬМЫ».** (16+)
- 05.15 «Эволюция будущего». (12+)

78
78 КАНАЛ

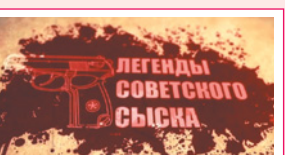

22.00 «Легенды советского сыска». (12+)

- 06.05 «Сделано в СССР». (12+)
- 07.15 «Дом советов». (12+)
- 07.45 «Зверопитер». (12+)
- 08.15 «Здоровье». (12+)
- 09.00 10.15 «Полезное утро». (12+)
- 10.00 12.00 14.00 15.00 16.00 17.00 18.00 19.00 20.00 «Известия 78». (12+)
- 12.15 «Хороший день». (12+)
- 13.15 «Загадки века». (12+)
- 14.30 «Автограф». (12+)
- 15.30 18.30 Гид 78. (12+)
- 16.30 «Отдыхаем дома». (12+)
- 17.30 «Другой Петербург». (16+)
- 19.30 «Подводный роман». (12+)
- 20.30 «Где деньги?» (12+)
- 21.00 «Происшествия». (16+)
- 22.00 «Легенды советского сыска». (12+)
- 00.10 «Неизвестные сражения Великой Отечественной». (12+)
- 02.20 «Оружие XX века». (12+)

ДЕТСКИЕ КАНАЛЫ

КАРУСЕЛЬ

- 05.00 Ранние пташки. «Царевны» (0+), «Буба» (6+)
- 07.00 «С добрым утром, малыши!» (0+)
- 07.30 «Черепашки». (0+)
- 08.35 «Волшебная кухня». (0+)
- 09.55 «Котёнок Шмяк». (0+)
- 10.50 «Оранжевая корова». (0+)
- 12.00 «Мир Винкс». (6+)
- 12.55 «Маша и Медведь». (0+)
- 15.30 «Ералаш». (6+)
- 16.35 «Барбоскины». (0+)
- 17.50 «Смешарики. Легенда о золотом драконе». (6+)
- Отважные Смешарики отправляются в самое сердце джунглей, где их ждут опасные приключения, свирепые туземцы, до зубов вооружённые гаджетами, расхитители гробниц и невероятные испытания. Задача проста - всего-навсего спасти мир!
- 19.10 «Смешарики. Дежавю». (6+)
- Крош решает устроить незабываемый день рождения Копатыча. Он обращается в агентство «Дежавю», которое обещает своим клиентам удивительные путешествия во времени. Но из-за несоблюдения условий договора всех Смешариков раскидывает во времени, а Крошу приходится собирать друзей по разным эпохам.
- 20.30 «Спокойной ночи, малыши!» (0+)
- 20.45 «Ми-Ми-Мишки». (0+)
- 22.30 «Диностер». (6+)
- 23.00 «Буба». (6+)
- 03.05 «Лапы, морды и хвосты». (0+)
- 03.20 «Турбозавры». (0+)

МУЛЬТ

- 06.00 «Мальшарики». (0+)
- 08.00 «Ми-Ми-Мишки». (0+)
- 09.45 «Сказочный патруль. Хроники чудес». (0+)
- 12.00 «Сказочный патруль. Хроники чудес. Трудно быть принцессой». (0+)
- 12.05 «Кошечки-собачки. Милые песни. Храбрый рыцарь». (0+)
- 12.10 «Кошечки-собачки. Летний лагерь». (0+)
- 12.15 «Ну, погоди! Каникулы». (6+)
- 14.00, 22.00 МУЛЬТспортив. (0+)
- 18.00 «Кошечки-собачки». (0+)
- 19.00 МУЛЬТпреьера! «Кошечки-собачки. Летний лагерь». «Сказочный патруль. Хроники чудес. Трудно быть принцессой», «Волшебная кухня. Знакомство», «Фиксики. Дай пять! Картина», «Умка. Снежные цветы», «Ник-изобретатель. Вечный двигатель», «Черепашки. Ретро-фестиваль», «Кошечки-собачки. Милые песни. Храбрый рыцарь». (0+)
- 19.50 «Кошечки-собачки. Милые песни». (0+)
- 20.00 «Лео и Тиг». (0+)
- 02.00 МУЛЬТпреьера! «Кошечки-собачки. Летний лагерь. Кошечки-собачки. Милые песни. Храбрый рыцарь», «Сказочный патруль. Хроники чудес. Трудно быть принцессой», «Фиксики. Дай пять! Картина», «Черепашки. Ретро-фестиваль», «Ник-изобретатель. Вечный двигатель», «Умка. Снежные цветы», «Волшебная кухня. Знакомство». (0+)

КИНО И СЕРИАЛЫ

TV1000

- 05.30 «Буба», «Дикие кричеры». Мультсериалы. (6+)
- 07.00 «Соник Бум». Мультсериал. (6+)
- 07.40 «ЧЕЛОВЕК-ПАУК». (12+)
- 09.55 «ЧЕЛОВЕК-ПАУК-2». (12+)
- 12.20 «ЧЕЛОВЕК-ПАУК-3: ВРАГ В ОТРАЖЕНИИ». (12+)
- 15.05 «ШАНХАЙСКИЕ РЫЦАРИ». (12+)
- 17.15 «ДОСПЕХИ БОГА». (16+)
- 19.00 «ДОСПЕХИ БОГА-2: ОПЕРАЦИЯ «КОНДОР»». (16+)
- 21.05 «ДОСПЕХИ БОГА-3: МИССИЯ «ЗОДИАК»». (6+)
- 23.25 «ДОСПЕХИ БОГА: В ПОИСКАХ СОКРОВИЩ». (12+)
- 01.15 «ВЫХОДА НЕТ». (16+)
- 02.50 «ИСТОРИЯ СЕМЬИ БЛУМ». (12+)
- 04.15 «Замбезия». Мультфильм. (6+)

TV1000 РУССКОЕ

- 05.30 «Фиксики». Мультсериал. (6+)
- 06.35 «Смешарики». Мультсериал. (6+)
- 08.00 «Чуч-Мяуч». Мультсериал. (6+)
- 10.00, 11.05, 12.05 «МАЖОР». (16+)
- 13.10 «ДЕНЬ ГОРОДА». (16+)
- 14.45 «ПРОКЛЯТЫЙ ЧИновНИК». (16+)
- 16.25 «ДЕНЬ ДУРАКА». (16+)
- 18.05 «ГОГОЛЬ. НАЧАЛО». (16+)
- 20.10 «ГОГОЛЬ. ВИЙ». (16+)
- 22.00 «ГОГОЛЬ. СТРАШНАЯ МЕСТЬ». (16+)
- 00.00 «ЛЕНА И СПРАВЕДЛИВОСТЬ». (12+)
- 01.35 «ГУЛЯЙ, ВАСЯ!» (16+)
- 03.05 «ГУЛЯЙ, ВАСЯ! СВИДАНИЕ НА БАЛИ». (16+)
- 04.35 Мультфильмы. (6+)

ДОМ КИНО

- 06.25 «Конь Юлий и большие скачки». Мультфильм. (6+)
- 07.50 «Три богатыря на дальних берегах». Мультфильм. (6+)
- 09.10 «Три богатыря и наследница престола». Мультфильм. (6+)
- 10.50 «Три богатыря и принцесса Египта». Мультфильм. (6+)
- 12.05 «Три богатыря и Шамаханская царица». Мультфильм. (12+)
- 13.30 «Три богатыря и Морской Царь». Мультфильм. (6+)
- 15.00 «МОЙ ПАПА НЕ ПОДАРОК». (6+)
- 16.55 «СВАТЫ». (16+)
- 23.55 «ЛАСКОВЫЙ МАЙ». (16+)
- 02.05 «СТИЛЯГИ». (16+)
- 04.15 «ПИТЕР FM». (12+)

СУББОТА!

- 05.00 «Маша и Медведь», «Машинные сказки», «Машинки страшилки». Мультсериал. (0+)
- 17.00 «Простоквашино». Мультсериал. (0+)
- 22.00 Богиня шоппинга (субтитры). (16+)
- 23.10 Моя жена рулит (субтитры). (16+)
- 00.20 Кулинарные детективы (субтитры). (16+)
- 01.10 «ЖЕСТОКИЙ СТАМБУЛ». (16+)
- 02.20, 03.10 «ВО ИМЯ ЛЮБВИ». (16+)
- Сериал. Мелодрама, Бразилия, 1997-1998 гг. В ролях: Реджина Дуарте, Антонио Фагундес, Фабио Ассунсон, Виван Пажмантер
- 04.00 «Маша и Медведь». Мультсериал. (0+)

ПРАВОСЛАВНЫЙ КАНАЛ

СПАС

- 05.00 День Патриарха. (0+)
- 05.10 Святые России. (6+)
- 06.05 «ПОВЕСТЬ О НАСТОЯЩЕМ ЧЕЛОВЕКЕ». (0+)
- 08.00, 08.45 Мультфильмы на СПАСЕ. (0+)
- 08.30 Тайны сказок. С Анной Ковальчук. (0+)
- 09.10 Простые чудеса. (12+)
- 10.00 «Своё» с Андреем Даниленко. (6+)
- 10.35 В поисках Бога. (6+)
- 11.05, 01.00 Расскажи мне о Боге. (6+)
- 11.40 Пилигрим. Великий северный путь. (6+)
- 12.30 Иоанн Воин. Цикл: Святые воины. (6+)
- 13.05, 03.30 Сердце Диксона. (0+)

СПАС

- 13.40 «ПРОДЛИСЬ, ПРОДЛИСЬ ОЧАРОВАНИЕ...» (0+)
- 15.30 «ПЕРВОЕ СВИДАНИЕ». (12+)
- 17.20 Святые России. (6+)
- 18.55 «НАШИ СОСЕДИ». (12+)
- 20.35 Простые чудеса. (12+)
- 21.25, 04.00 Профессор Осипов. (0+)
- 22.00 Русский мир. (12+)
- 23.00 «Бесогон». Авторская программа Никиты Михалкова. (18+)
- 00.05 День Патриарха. (0+)
- 00.20 Петербургский ангел. (0+)
- 01.30 Курск. 20 лет спустя. (0+)
- 02.15 Простые чудеса. (12+)
- 03.00 В поисках Бога. (6+)
- 04.30 Путь раскола. Операция Украина. (16+)

Православный календарь

12 августа
Седмица 10-я по Пятидесятнице. Глас 8.
Мч. Иоанна Воина.



Апп. от 70 Силы, Силуана, Крискента, Епенета и Андроника. Прп. Анатолия Оптинского, Младшего. Сщмчч. Полихрония, еп. Вавилонского, Пармения, Елимы и Хрисотеля пресвитеров, Луки и Муко диаконов, мчч. Авдона и Сенниса, князей Персидских, и мчч. Олимпия и Максима. Сщмчч. Валентина (Уалентина) епископа и трех учеников его, мчч. Прокула, Ефира и Аполлония и прав. Авундия. Обретение мощей прп. Германа Соловецкого. Прп. Ангелины, деспотисы Сербской. Собор Самарских святых. Сщмчч. Иоанна диакона.

Поста нет.

«Совесть есть естественная книга. Деятельно читающий такую, на опыте познает Божественное заступление».
Прп. Марк Подвижник

ПЕРВЫЙ



19.00 «Три аккорда». (16+)

- 06.55 Играй, гармонь любимая! (12+)
- 07.40 «Часовой». (12+)
- 08.10 «Здоровье». (16+)
- 09.20 «Мечталлион». (12+)
- 09.40 «Непутевые заметки». (12+)
- 10.00 12.00 18.00 Новости (с субтитрами)
- 10.15 «Штирлиц навсегда». Рождение легенды. (12+)
- 11.15 «Повара на колесах». (12+)
- 12.15 «Мгновения. Татьяна Лиознова». (12+)
- 13.20 «Крым Юлиана Семенова». (16+)
- 14.35 Вечер музыки Микаэла Таривердиева. (12+)
- 15.55 «СЕМНАДЦАТЬ МГНОВЕНИЙ ВЕСНЫ». (16+)
Премьера. К 50-летию фильма
- 19.00 «Три аккорда». (16+)
- 21.00 «Время»
- 22.35 «СЕРЕБРЯНЫЙ ВОЛК». (16+)
- 23.35 Подкаст.Лаб. (16+)

РОССИЯ 1



22.00 Воскресный вечер. (12+)

- 06.10 01.55 «**ВАСИЛЬКИ ДЛЯ ВАСИЛИСЫ**». (0+)
Василиса Демина работает в клинике пластической хирургии. Уже несколько лет она живёт с главврачом Алексеем Григорьевичем, надеясь на то, что однажды они станут настоящей семьёй.
- 08.00 Местное время. Воскресенье
- 08.35 «Когда все дома с Тимуром Кизяковым»
- 09.25 Утренняя почта с Николаем Басковым
- 10.10 Сто к одному
- 11.00 17.00 20.00 Вести
- 11.40 «Доктор Мясников». (12+)
- 12.45 «**МИЛЕНЬКИЙ ТЫ МОЙ**». (12+)
- 17.50 «Песни от всей души». (12+)
- 22.00 Воскресный вечер с Владимиром Соловьёвым. (12+)
- 01.00 «Адмирал Колчак. Жизнь и смерть за Россию». (12+)

НТВ



04.45 «УЛИЦЫ РАЗБИТЫХ ФОНАРЕЙ». (12+)

- 04.45 «**УЛИЦЫ РАЗБИТЫХ ФОНАРЕЙ**». (12+)
- 08.00 «Сегодня»
- 08.20 «У нас выигрывают!» (12+)
- 10.00 «Сегодня»
- 10.20 «Первая передача». (16+)
- 11.00 «Чудо техники». (12+)
- 11.50 «Дачный ответ». (0+)
- 13.00 «НашПотребНадзор». (16+)
- 14.00 «Однажды...» (16+)
- 15.00 «Своя игра». (0+)
- 16.00 «Сегодня»
- 16.20 «Следствие вели...» (16+)
- 19.00 «Сегодня»
- 19.35 «**ЧЁРНЫЙ ПЁС-3**». (16+)
Бывший сотрудник спецназа Сергей Полторанин осуждён за убийство своей невесты - сотрудницы отдела одного из крупных банков. Он совершает побег из тюрьмы, чтобы доказать свою невиновность.
- 23.40 «Маска». Спецвыпуск. (12+)
- 02.35 «**ДИКИЙ**». (16+)

СТС



08.00 Шоу «Уральских пельменей». (16+)

- 06.00 Ералаш. (0+)
- 07.00 Премьера! «Детектив Финник». (0+)
- 08.00 Шоу «Уральских пельменей». (16+)
- 09.00 Премьера! Рогов в городе. (16+)
- 10.00 Шоу «Уральских пельменей». (16+)
- 10.35 «Барбоскины на даче». (6+)
- 12.05 «В поисках йети». (6+)
- 13.55 Премьера! «Стражи терракоты». (12+)
- 16.05 «**БЕГУЩИЙ В ЛАБИРИНТЕ**». (16+)
- 18.20 «**БЕГУЩИЙ В ЛАБИРИНТЕ: ИСПЫТАНИЕ ОГНЁМ**». (16+)
- 21.00 «**БЕГУЩИЙ В ЛАБИРИНТЕ: ЛЕКАРСТВО ОТ СМЕРТИ**». (16+)
- 23.55 «**ДРУГОЙ МИР**». (18+)
- 02.10 «**ПОГНАЛИ**». (16+)
- 03.50 «6 кадров». (16+)
- 05.15 «Мультфильмы». (0+)
- 05.50 Ералаш. (0+)

ТНТ



19.00 «Выжить в дубае». (16+)

- 07.00 «Однажды в России. Спецдайджесты-2023». (16+)
- 10.00 «Новая битва экстрасенсов». (16+)
- 19.00 «Выжить в дубае». (16+)
- 21.00 «Шоу Воли». (16+)
- 22.15 «**ДЕТЕКТИВ ДИ: ЧЕТЫРЕ НЕБЕСНЫХ ЦАРЯ**». (16+)
Император дарит детективу Ди Жезл Укрощения Драконов, но императрица недовольна щедрым жестом. Миссия вернуть жезл поручается давнему товарищу Ди, а в помощь ему императрица представляет боевых магов. Но детектив Ди предвидел, что за артефактом начнется охота.
- 01.00 «Я тебе не верю». (16+)
- 02.40 «Импровизация. Команды». (16+)
- 03.50 «Импровизация. Команды. Дайджест». (16+)
- 04.35 «Студия «Союз». (16+)
- 06.10 «Импровизация». (16+)

REN



11.30 «Неизвестная история». (16+)

- 05.00 23.55 «Самые шокирующие гипотезы». (16+)
- 07.00 «С бодрым утром!» (16+)
- 08.30 12.30 «Новости». (16+)
- 09.00 «Самая народная программа». (16+)
- 09.30 «Знаете ли вы, что?» (16+)
- 10.30 «Наука и техника». (16+)
- 11.30 «Неизвестная история». (16+)
- 13.00 «**ИНДИАНА ДЖОНС: В ПОИСКАХ УТРАЧЕННОГО КОВЧЕГА**». (12+)
- 15.25 «**ИНДИАНА ДЖОНС И ХРАМ СУДЬБЫ**». (12+)
- 17.50 «**ИНДИАНА ДЖОНС И ПОСЛЕДНИЙ КРЕСТОВЫЙ ПОХОД**». (12+)
- 20.25 «**ИНДИАНА ДЖОНС И КОРОЛЕВСТВО ХРУСТАЛЬНОГО ЧЕРЕПА**». (12+)
- 23.00 «Итоговая программа». (16+)

5 5-Й КАНАЛ

- 05.00 «**ПРОКУРОРСКАЯ ПРОВЕРКА**». (16+)
- 06.55 «**АФОНЯ**». (12+)
Весело и беззаботно жил слесарь-сантехник Афанасий. Не гнушался левыми заработками, любил выпить, поволочиться за девушками. Так проходил день за днём, но однажды...
- 08.35 03.35 «**СПОРТЛОТО-82**». (12+)
- 10.25 «**КОНТУЖЕННЫЙ**». (16+)
- 18.00 «**СЛЕД**». (16+)
- 00.15 «**КАМЕНСКАЯ**». (16+)
- 02.05 «**АФОНЯ**». (12+)
- 07.05 «**НОЛЬ-СЕДЬМОЙ МЕНЯЕТ КУРС**». (16+)
- 09.00 «Новости недели». (16+)
- 09.25 «Служу России». (12+)
- 09.55 «Военная приемка». (12+)
- 11.30 «Код доступа». (12+)
- 13.15 «По горячим следам». (16+)
- 13.55 «**ВИКИНГ-2**». (16+)
- 18.00 «Главное». (16+)
- 23.00 «**ХРОНИКА ПИКИРУЮЩЕГО БОМБИДРОВЩИКА**». (12+)
- 00.40 «**ВОЕННО-ПОЛЕВОЙ РОМАН**». (16+)

ТВ-3

- 06.00 «Мультфильмы». (0+)
- 07.00 Женский журнал ТВ-3. (16+)
- 08.00 «Мультфильмы». (0+)
- 09.00 Секреты здоровья. (16+)
- 09.15 «Мультфильмы». (0+)
- 10.45 «**ЦУНАМИ**». (16+)
- 12.30 «**ТЕСТ НА БЕРЕМЕННОСТЬ**». (16+)
- 21.00 «**ИМПЕРАТРИЦА КИ**». (16+)
- 00.45 «**ЗАКРЫТАЯ ШКОЛА**». (16+)
Ребята решают осмотреть загадочную комнату. Пока они отсутствуют, пропадают их мобильники.
- 06.00 07.00 08.00 08.30 Утилизатор. (12+)
Команда «Утилизатора» поможет навести порядок на улицах городов России и безжалостно уничтожит ненужное железо!
- 06.10 07.30 09.00 09.30 10.00 Утилизатор. (16+)
- 10.30 «**СОЛДАТЫ**». (12+)
- 18.00 «**СОЛДАТЫ-2**». (12+)
- 20.00 03.50 100500. (16+)
- 23.00 02.45 100500. (18+)
- 23.30 «**БАХУБАЛИ: РОЖДЕНИЕ ЛЕГЕНДЫ**». (16+)
- 05.20 Дорожные войны. Лучшее. (16+)

ДОМАШНИЙ

- 06.30 «**ИСТЕРЗАННАЯ**». (16+)
- 10.35 «**ВТОРАЯ ЖЕНА**». (16+)
- 14.50 «**В ТИХОМ ОМУТЕ...**» (16+)
- 19.00 «**РЕАБИЛИТАЦИЯ**». (16+)
Екатерина Михайловна - лучший реабилитолог страны. Сама Катерина в юности перенесла травму, которая отключается в ней по сей день.
- 23.15 «**ИСЧЕЗНОВЕНИЕ**». (16+)
- 01.15 «**ПРОВИНЦИАЛКА**». (16+)
- 04.15 «Настоящая Ванга». (16+)
- 07.35 «**БЕСПОКОЙНОЕ ХОЗЯЙСТВО**». (12+)
- 10.05 ОТражение. Воскресенье
- 12.20 «Отчий дом». (12+)
- 12.35 «**ДАЙТЕ ЖАЛОБНУЮ КНИГУ**». (12+)
- 17.30 «**КРИК ТИШИНЫ**». (12+)
- 19.05 «Клуб главных редакторов». (12+)
- 20.10 «**МНЕ ДВАДЦАТЬ ЛЕТ**». (16+)
- 23.00 «Моё поколение». (18+)
- 00.25 «Золотая коллекция неигрового кино. Россия XX век». (16+)

ЛЮДИ, СОБЫТИЯ, ИСТОРИЯ

- 05.00 Мультфильмы. (6+)
- 07.30 «БЛИЗНЕЦЫ». (16+)
- 09.30 ФазендаЛайф. (6+)
- 10.00, 16.00 Новости
- 10.10, 16.15 «БРАТАНЫ-4». (16+)
- 23.05 «СТРЕЛОК». (18+)
Сериял. Боевик, Россия, 2012 г. В ролях: Александр Песков, Евгений Березовский, Армен Петросян, Абел Абелян
Андрей Макаров - сотрудник спецслужб. Он входит в состав группы, отслеживающей террористов с востока. Андрей плохо слышит после произошедшего с ним в детстве несчастного случая, но отлично читает по губам и в совершенстве владеет арабским.
- 02.20 «СЕМЕРО СМЕЛЫХ». (16+)
- 03.50 «БЕЛЫЙ КЛЫК». (16+)
- 05.00 «Семь пар нечестных». (16+)
- 07.00 «ЗАЩИТА». (16+)
- 10.40 «ЭКСПРОПРИАТОР». (16+)
1962 год. Молодой фартовый вор Юрка-Барон, проведя очередную виртуозную квартирную кражу, едет из Ленинграда в Москву, чтобы встретиться с человеком из далёкого и страшного прошлого. В поезде он вспоминает свою жизнь, которая наверняка сложилась бы по-иному, если бы не война, не репрессии и не родство матери с персональным шофёром Ленина, имевшим неосторожность написать крамольную рукопись...
- 01.00 «РЯДОВОЙ ЧЭЭРИН». (16+)
- 02.30 «КРАЙ». (16+)
- 05.00 «Ну, погоди! Каникулы». Мультсериал. (0+)
- 05.25, 05.40, 03.10, 04.30 Пятница News. (16+)
- 05.30, 06.35 «Простоквашино». Мультсериал. (12+)
- 05.50 «Тайны Медовой долины». Мультсериал. (12+)
- 07.10 «АРТУР И МЕСТЬ УРДАЛАКА». (16+)
- 09.00, 10.00 Зовите шефа-2. (16+)
- 10.50 Гастротур-4. (16+)
- 12.00, 13.00, 14.10, 15.20, 16.30, 17.40, 18.40, 19.40, 20.50, 21.50 На ножах. (16+)
- 23.00 Новые Пацанки. (16+)
- 01.40 «МОШЕННИКИ». (16+)
- 03.30 На ножах. Отели. (16+)
- 05.40 «Смешарики. Азбуки». Мультсериал. (0+)
- 06.00, 08.00 «Маша и Медведь». Мультсериал. (0+)
- 10.15 Дорогая, я забил. (12+)
Папе, который уже давно забил, скинув детей и быт на супругу, предоставляется возможность переосмыслить семейные отношения.
- 13.15 Обмен жёнами. (16+)
- 18.20 Битва за тело. (16+)
- 22.00 Дом-2. Новая жизнь. (16+)
- 00.05 Измены (субтитры). (16+)
- 03.00 Супермама. (16+)
- 04.40 «Маша и Медведь». Мультсериал. (0+)
- 06.00, 19.10 Правила жизни 100-летнего человека. США. (12+)
- 06.45, 13.00, 20.50, 02.50 ПроЗдоровье. Психология жира. (12+)
- 07.15, 13.30, 21.20, 03.15 Клинический случай. Спасти Шалапина. (12+)
- 07.40, 15.35, 23.25, 04.40 На приёме у Михаила Лабковского. Как перестать беспокоиться? (12+)
- 08.10, 16.05, 23.55, 05.05 На приёме у Михаила Лабковского. Неоправданные ожидания. (12+)
- 08.40, 16.30, 00.25 Научные сенсации. Еда будущего. Еда в будущем - больше чем еда.
- 09.25, 17.20, 03.45 На приёме у доктора Горелова. Инфекции. Новая эра. (12+)
- 09.55, 17.45, 04.10 Это лечится. Диабет. (12+)
- 10.20, 22.35 Правила жизни 100-летнего человека. Куба. (12+)
- 11.15, 01.10 Правила жизни 100-летнего человека. Греция. (12+)
- 12.05, 19.55, 02.00, 05.35 Большой скачок. Биохинг: инструкция по применению. (12+)
- 12.30, 20.25, 02.25 Большой скачок. Части для человека. (12+)
- 13.55, 21.50 Теледоктор. Главное о здоровье. (12+)
- 14.45 Правила жизни 100-летнего человека. Италия. (12+)
- 18.15 Правила жизни 100-летнего человека. Коста-Рика. (12+)
- 06.15 Мифы: великие тайны человечества: Атлантида. (12+)
- 07.10 Правдивая история графа Монте-Кристо. (16+)
- 08.10 Жизнь на вулкане. (12+)
- 09.40, 10.45 Сокровища Европы. (12+)
- 13.00 Древний апокалипсис: Аккадская империя. (16+)
- 14.00 Древний апокалипсис: Загадка морского народа. (16+)
- 15.00 Ганнибал: новые данные. (12+)
- 15.55, 16.55 Иудея и Рим: смертельный конфликт. (6+)
- 17.55 Секреты цивилизации: Катастрофа Бронзового века. (12+)
- 19.00 Секреты цивилизации: Города и империи. (12+)
- 20.00, 21.00 Цинь Шихуанди. Правитель вечной империи. (12+)
- 22.00 Новые тайны терракотовых воинов. (12+)
- 23.00 Секреты цивилизации: Империя и эпидемия. (12+)
- 00.05 Смертоносная техника: Истребители. (12+)
- 00.55 Смертоносная техника: Ударный вертолёт Апач прикрывает свои войска и наносит неожиданные удары ракетам. (12+)
- 01.40 Смертоносная техника: Стрелковое оружие. (12+)
- 02.25 Дикая и удивительный мир Илона Маска. (12+)
- 03.20 4 лица Моны Лизы. (12+)
- 04.55 Мифы: великие тайны человечества. (12+)

РОССИЯ К
Культура



17.20 «Пешком...»

- 06.30 «Загадочная планета». «Бюро находок»
07.25 «НЕ БОЙСЯ, Я С ТОБОЙ!»
09.55 Диалоги о животных
10.35 Тайны старого чердака
11.05 «МОНЕТА»
12.35 «Человеческий фактор»
13.10 «Петербургские встречи»
13.50 Спектакль «Ревизор»
17.05 «Первые в мире»
17.20 «Пешком...»
17.50 «Парадная хореография Страны Советов»
18.35 «Романтика романа»
19.30 Новости культуры
19.45 «ПАСПОРТ»
21.25 Ольга Перетятко, Павел Небольсин. «Концерт на бис!»
22.55 «КАПИТАН КИДД»
00.25 «Страна птиц»
01.25 «Искатели»
02.10 «Мультфильмы»
03.00 Перерыв в вещании

ТВЦ



13.50 «Москва резиновая». (16+)

- 05.50 «БЕГЛЕЦ».** (16+)
07.25 «ВЫСОТА». (0+)
09.05 «ВЫЙТИ ЗАМУЖ ЗА ГЕНЕРАЛА». (16+)
11.30 14.30 События
11.45 «ДЕЛО РУМЯНЦЕВА». (0+)
13.50 «Москва резиновая». (16+)
14.45 «Один весёлый день». Юмористический концерт. (12+)
15.55 «ИЩУ ТЕБЯ». (16+)
17.55 «ОКНА ДОМА ТВОЕГО». (12+)
21.45 «ПРОШЛОЕ УМЕЕТ ЖДАТЬ». (12+)
00.20 События
00.35 «ПРОШЛОЕ УМЕЕТ ЖДАТЬ». (12+)
01.20 «Петровка, 38». (16+)
01.30 «ПРИЗРАК УЕЗДНОГО ТЕАТРА». (12+)
04.25 «Олег Стриженов. Никаких компромиссов». (16+)
05.05 «Александр Пушкин. Главная тайна поэта». (12+)
05.55 Перерыв в вещании

МАТЧ!
МАТЧ! ТВ



19.00 «После футбола» с Георгием Черданцевым

- 06.00 Автоспорт. Российская Дрифт серия «Европа». (0+)
07.00 14.50 Новости
07.05 00.05 Все на Матч!
10.10 «ВИРАЖ». (12+)
12.15 Хоккей. Россия - Белоруссия. Прямая трансляция
14.55 Регби. «Локомотив-Пенза» - «ВВА-Подмосковье». PARI Кубок России. Прямая трансляция
16.55 Футбол. «Атлетико Минейро» - «Баия». Прямая трансляция
19.00 «После футбола» с Георгием Черданцевым
19.55 Футбол. ЦСКА - «Сочи». МИР Российской Премьер-Лига. Прямая трансляция
21.55 Футбол. «Гремио» - «Флуминенсе». Прямая трансляция
00.25 Футбол. «Фламенго» - «Сан-Паулу». Прямая трансляция

СПБ
САНКТ-ПЕТЕРБУРГ

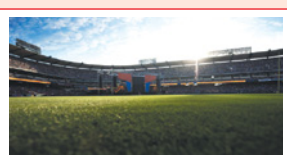

19.30 Футбол. «Зенит» - «Факел». (0+)

- 07.00 «УСТАМИ ХУДОЖНИКА».** (12+)
08.45 «Слово в образе». (12+)
09.00 «Итоги недели». (16+)
09.50 «Главный врач». (12+)
10.45 Дикае выходные с Павлом Глазковым. (12+)
11.00 13.00 15.00 18.00 Новости. (16+)
11.10 «Не по-детски». (6+)
11.30 «Время суток. Интервью». (16+)
12.00 «Петербургские тайны». (12+)
12.15 13.10 15.20 18.10 21.30 «ОСКОЛКИ». (12+)
15.10 #НовыеРегионы. (16+)
19.30 Футбол. «Зенит» (Санкт-Петербург) - «Факел» (Санкт-Петербург). (0+)
23.30 «ПЯТЬ ЗВЕЗД». (16+)
01.25 «ГОРОД АНГЕЛОВ». (16+)
03.15 «ЭЛИЗАБЕТТАУН». (12+)
05.20 «Нация в фарфоре». (6+)

ЛЕНТВ 24
ЛЕНТВ 24



19.15 «Это смешно». (12+)

- 06.00 «НИКТО НЕ ЗАМЕНИТ ТЕБЯ».** (16+)
07.10 «ЛОХМАТЫЙ ДЕТЕКТИВ». (16+)
08.40 «Юрий Соломин. Власть таланта». (12+)
09.25 «ТРЕМБИТА». (16+)
11.00 15.00 19.00 «ЛентТВ24 Новости». (6+)
11.15 «ПАРЯЩИЙ ТИГР». (12+)
13.00 «ВЕРЮ В ЛЮБОВЬ». (16+)
15.15 «Король Грилья». (12+)
15.45 «ОДИНОКАЯ ЖЕНЩИНА ЖЕЛАЕТ ПОЗНАКОМИТЬСЯ». (16+)
17.15 «ПОБЕДИТЕЛЬ». (16+)
19.15 «Это смешно». (12+)
21.30 «ОБЛАСТИ ТЬМЫ». (16+)
23.20 «ОДИНОКАЯ ЖЕНЩИНА ЖЕЛАЕТ ПОЗНАКОМИТЬСЯ». (16+)
00.50 «КЛУБНИЧНЫЙ РАЙ». (16+)
04.20 «УБИЙСТВА В...» (16+)

78
78 КАНАЛ

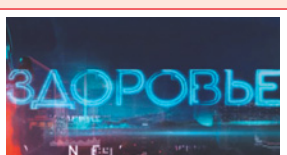

23.45 «Здоровье». (12+)

- 06.05 «Сделано в СССР». (12+)
07.05 «Хороший день». (12+)
08.00 «Где деньги?» (12+)
08.30 «Автограф». (12+)
09.00 10.15 «Полезное утро». (12+)
10.00 12.00 14.00 15.00 16.00 17.00 18.00 19.00 20.00 «Известия 78». (12+)
12.15 «Происшествия». (16+)
13.15 «Загадки века». (12+)
14.30 «Отдыхаем дома». (12+)
15.30 Гид 78. (12+)
16.30 «Другой Петербург». (16+)
17.30 Гид 78. (12+)
18.30 «Автограф». (12+)
19.30 «Подводный роман». (12+)
20.30 «СЛЕД ПИРАНЬИ». (16+)
23.45 «Здоровье». (12+)
00.30 «Оружие XX века». (12+)
02.10 «Ночное вещание». (16+)

ДЕТСКИЕ КАНАЛЫ

КАРУСЕЛЬ
КАРУСЕЛЬ

- 05.00** Ранние пташки. «Буба» (6+), «Царевны» (0+)
07.00 «С добрым утром, малыши!» (0+)
07.30 «Поезд динозавров». (0+)
Мультсериал описывает приключения юного динозавра Бадди. На удивительном поезде динозавров он отправляется в межвременное путешествие, чтобы исследовать древний мир и познакомиться с другими видами этих замечательных животных.
08.45 «Команда Флоры». (0+)
У природы беда - команда Флоры спешит туда!
09.50 «Кошечки-собачки». (0+)
12.00 «Мир Винкс». (6+)
Феи Винкс отправляются на Землю, чтобы найти талантливых детей и помочь осуществить их самые заветные мечты!
12.55 «Смешарики. Новые приключения». (0+)
14.00 Час «Союзмультфильма». (6+)
15.00 «Ералаш». (6+)
16.10 «Три кота». (0+)
18.00 «Слаймики». (0+)
В детской комнатке девочки Лизы происходят чудеса. Когда никого не бывает дома, её любимые слаймы оживают и живут своей жизнью, полной приключений и забавных историй. Лиза обожает играть со слаймами. Слаймы очень любят Лизу и стараются ей помочь во многих трудных ситуациях. А вот няня Лизы терпеть не может слаймов и все время пытается от них избавиться.

МУЛЬТ
МУЛЬТ

- 18.50** «Ми-Ми-Мишки». (0+)
Забавные приключения двух друзей, бурого медвежонка по имени Кеша и белого, по кличке Белая Тучка, в волшебной стране.
20.30 «Спокойной ночи, малыши!» (0+)
20.45 «Царевны». (0+)
22.30 «Диностер». (6+)
23.00 «Гризли и лемминги». (6+)
Комедийный мультсериал о борьбе сурового медведя гризли с надоедливыми грызунами леммингами.
01.15 «Смешарики. Пинкод». (6+)
03.05 «Лапы, морды и хвосты». (0+)
03.20 «Гурбозавры». (0+)
Удивительные истории, в которых динозавры превращаются в машины!
06.00 «Маша и Медведь». (0+)
«Маша и Медведь» - это российский мультсериал, который говорит на одном языке с детьми и взрослыми во всём мире, рассказывая о дружбе маленькой девочки Маши и бывшего циркового артиста Медведя. Маша - неординарно активная девочка, которая никогда не сидит на месте и считает, что весь мир создан для неё одной. Машина индивидуальность не знает границ, поэтому урок труда легко оборачивается строительством парусного корабля, а набор художника - в разукрашивание всего леса.

КИНО И СЕРИАЛЫ

TVU1000
VU TV 1000

- 05.30** «Буба», «Дикие скричеры», «Соник Бум». Мультсериалы. (6+)
08.55 «ДОСПЕХИ БОГА». (16+)
10.35 «ДОСПЕХИ БОГА-2: ОПЕРАЦИЯ «ЖОНДОР»». (16+)
12.45 «ДОСПЕХИ БОГА-3: МИССИЯ «ЗОДИАК»». (6+)
15.05 «ДОСПЕХИ БОГА: В ПОИСКАХ СОКРОВИЩ». (12+)
17.05 «МИЛЛИОН ЛЕТ ДО НАШЕЙ ЭРЫ». (16+)
19.00 «АСТЕРИКС И ОБЕЛИКС ПРОТИВ ЦЕЗАРЯ». (12+)
21.05 «АСТЕРИКС И ОБЕЛИКС: МИССИЯ КЛЕОПАТРА». (12+)
23.10 «УЖАСНЫЕ ИСТОРИИ: ДРЕВНИЕ РИМЛЯНЕ». (16+)
01.00 «ГАРРИ И ХЕНДЕРСОНЫ». (12+)
02.40 «ДОРОГОЙ ДЖОН». (16+)
04.20 «ПИСЬМА К ДЖУЛЬЕТТЕ». (12+)

TVU1000
VU TV 1000
РУССКОЕ

- 05.30** «Чуч-Мяуч». Мультсериал. (6+)
06.55 «Фиксики». Мультсериал. (6+)
08.20 «Смешарики». Мультсериал. (6+)
10.00, 11.05, 12.05 «МАЖОР». (16+)
13.10 «ГОГОЛЬ. НАЧАЛО». (16+)
15.15 «ГОГОЛЬ. ВИЙ». (16+)
17.00 «ГОГОЛЬ. СТРАШНАЯ МЕСТЬ». (16+)
19.00 «СЛУГА ГОСУДАРЕВ». (16+)
Россия, 2007 г. В ролях: Ольга Арнтгольц, Александр Бухаров, Алексей Чадов, Николай Чиндяйкин
21.40 «СИБИРСКИЙ ЦИРЮЛЬНИК». (16+)
01.05 «1612». (16+)
03.25 «ТАРАС БУЛБА». (16+)

ДОМ КИНО
ДОМ КИНО

- 06.05** «Добрыня Никитич и Змей Горыныч». Мультфильм. (6+)
07.25 «Иван Царевич и Серый Волк». Мультфильм. (6+)
09.00 «Иван Царевич и Серый Волк-2». Мультфильм. (6+)
10.25 «Иван Царевич и Серый Волк-3». Мультфильм. (6+)
11.50 «Иван Царевич и Серый Волк-4». Мультфильм. (6+)
13.30 «Иван Царевич и Серый Волк-5». Мультфильм. (6+)
15.00 «НУ, ЗДРАВСТВУЙ, ОК-САНА СОКОЛОВА!» (16+) Россия, 2018 г.
16.50 «СВАТЫ». (16+)
23.45 «КАК ВИТЬКА ЧЕСНОК ВЕЗ ЛЕХУ ШТЫРЯ В ДОМ ИНВАЛИДОВ». (18+)
01.30 «БАБЛО». (16+)
03.00 «УИК-ЭНД». (16+)
04.35 «ДЕВЯТАЯ». (16+)

СУББОТА!
СУББОТА!

- 05.00** «Маша и Медведь», «Машины сказки», «Машины страшилки». Мультсериалы. (0+)
17.00 «Простоквашино». Мультсериал. (0+)
21.00 Богиня (субтитры). (16+)
22.10 Богиня шопинга (субтитры). (16+)
23.20 Моя жена рулит (субтитры). (16+)
00.30 Кулинарные детективы (субтитры). (16+)
Кулинарный квест, в котором участники угадывают и воссоздают блюдо по оставленным на кухне «уликама».
01.30, 02.20, 03.10 «ВО ИМЯ ЛЮБВИ». (16+)
04.00 «Маша и Медведь». Мультсериал. (0+)

КИНОКОМЕДИЯ

- 01.35** «ИЛЛЮЗИЯ ОБМАНА-2». (12+)
04.05 «ДВОЙНЫЕ НЕПРИЯТНОСТИ». (16+)
05.40 «ПУЛЕНЕПРОБИВАЕМЫЙ». (12+)
07.35 «РОБИН ГУД: НАЧАЛО». (16+)
09.40 «НУ, ЗДРАВСТВУЙ, ОК-САНА СОКОЛОВА!» (16+)
11.35 «СВАДЕБНЫЙ ПЕРЕПОЛОХ». (16+)
13.30 «ЖЕНИХ НАПРОКАТ». (16+)
15.35 «ДЕДУШКА НЕЛЕГКОГО ПОВЕДЕНИЯ». (6+)
17.20 «ОХОТНИК ЗА ГОЛОВАМИ». (16+)
19.30 «ВАСАБИ». (16+)
21.15 «БОЛЬШОЙ КУШ». (16+)
23.10 «КОРОЛЬ ВЕЧЕРИНОК». (16+)

МОСФИЛЬМ
ЗОЛОТАЯ КОЛЛЕКЦИЯ

- 06.25** «ВАСИЛИЙ И ВАСИЛИСА». (16+)
08.05 «БАЛЛАДА О ДОБЛЕСТНОМ РЫЦАРЕ АЙВЕНГО». (16+)
09.45 «СЕМЬ СТАРИКОВ И ОДНА ДЕВУШКА». (12+)
11.10 «ВЕРНЫЕ ДРУЗЬЯ». (12+)
13.00 «СТАРИКИ-РАЗБОЙНИКИ». (12+)
14.40 «ГАРАЖ». (12+)
16.30 «АФОНЯ». (16+)
18.05 «БОЛЬШАЯ ПЕРЕМЕНА». (12+)
23.00 «МЫ ИЗ ДЖАЗА». (12+)
00.40 «ОТПУСК ЗА СВОЙ СЧЕТ». (12+)
02.45 «ОСЕНЬ». (12+)
04.15 «БРИЛЛИАНТОВАЯ РУКА». (12+)
05.50 «НЕ ХОЧУ БЫТЬ ВЗРОСЛЫМ!» (12+)

ФЕНИКС
ПЛУС КИНО

- 08.00, 09.00, 10.00, 11.00, 16.00, 17.00, 18.00, 19.00** «ПОД БОЛЬШОЙ МЕДВЕДИЦЕЙ». (16+)
12.00, 20.00, 04.00 «ДАША ВАСИЛЬЕВА. ЛЮБИТЕЛЬНИЦА ЧАСТНОГО СЫСКА-2». (16+)
13.00, 21.00, 05.00 «РОДИТЕЛЬСКОЕ ПРАВО». (16+)
14.00, 22.00, 06.00 «ЯЩИК ПАНДОРЫ». (16+)
15.00, 23.00, 07.00 «НАВИГАТОР». (16+)
Сериал. Триллер с элементами мистики, Россия, 2011 г. В ролях: Игорь Сигов, Полина Сыркина, Александр Подобед
00.00, 01.00 «ТАТЬЯНИН ДЕНЬ». (12+)
02.00, 03.00 «ОБРУЧАЛЬНОЕ КОЛЬЦО». (16+)

СТС LOVE
СТС LOVE

- 06.00** «Три кота». Мультсериал. (0+)
08.05 «КУХНЯ». (12+)
00.00 Сердца за любовь. (16+)
01.20 «Крокодил Гена». Мультфильм. (0+)
01.40 «Чебурашка». Мультфильм. (0+)
02.00 «Шапокляк». Мультфильм. (0+)
02.15 «Чебурашка идёт в школу». Мультфильм. (0+)
02.25 «Соломенный бычок». Мультфильм. (0+)
02.35 «Сказка о золотом петушке». Мультфильм. (0+)
03.05 «Петя и красная шапочка». Мультфильм. (0+)
03.25 «Лесные путешественники». Мультфильм. (0+)
03.45 «Приключения кузнечика Кузи». Мультфильм. (0+)
04.05 Мультфильмы. (0+)

ПРАВОСЛАВНЫЙ КАНАЛ

СПАС

- 05.00** День Патриарха. (0+)
05.10 Молитвослов. (0+)
05.35 «СЫН ПОЛКА». (0+)
СССР, 1946 г.
07.15 В поисках Бога. (6+)
07.50 Профессор Осипов. (0+)
08.25 Простые чудеса. (12+)
09.15 Петербургский ангел. (0+)
10.00 Божественная литургия. Прямая трансляция. (0+)
12.45 Завет. (6+)
13.50 Русский мир. (12+)
14.55 Святые России. (6+)
16.25 «АЛЕША ПТИЦЫН ВЫРАБАТЫВАЕТ ХАРАКТЕР». (0+)
СССР, 1953 г.

18.00, 18.35, 19.05

- Воина и Библия. (16+)
19.50 Лето Господне. Изнесение Честных Древ Животворящего Креста Господня. (6+)
21.25 Парсуна. С Владимиром Легойдой. (6+)
22.25 Щипков. (12+)
23.00 Медовый Спас. (0+)
23.15 Русский мир. (12+)
00.20 День Патриарха. (0+)
00.35 Крест. (0+)
01.35 «Бесогон». Авторская программа Никиты Михалкова. (18+)
02.35, 03.05 Воина и Библия. (16+)
03.40 Крест. Цикл: Специальный корреспондент с Аркадием Мамонтовым. (0+)
04.30 Щипков. (12+)

Православный календарь

13 августа
Неделя 10-я по Приходseтнице. Глас 9.
Предпразднство по Притсеждения Честных Древ Животворящего Креста Господня.
Прав. Евдокима Каппадокиянина.



Мц. Иулитты. Свт. Германа, еп. Осерского. Прмч. Дионисия Ватопедского (Конст.). Сщмч. Вениамина, митр. Петроградского и Гдовского, и иже с ним убиенных сщмч. архим. Сергия и мчч. Юрия и Иоанна. Мч. Максима. Сщмч. Владимира пресвитера. Сщмч. Иоанна пресвитера, св. Константина исп., пресвитера, мц. Анны и св. Елисаветы исп.
Поста нет. Заговенье на Успенский пост.
«И во время совершения греха, и прежде совершения, и после совершения наша совесть является суровым обличителем». Свт. Иоанн Златоуст

– Заеду к тебе завтра во второй половине дня, – безапелляционно заявила свекровь по телефону вместо приветствия. – Маркиз уже соскучился по твоей герани.

Я не успела ответить, как на том конце провода уже повесили трубку. За долгие годы общения с неординарной родственницей я привыкла к ее лаконичным разговорам и вихреобразным поступкам.

Итак, что мы имеем и к чему готовиться? Первое: моя дорогая Ада Львовна отчаливает на недельку-другую «почистить ауру, восстановить душевное равновесие и выгулять 100 кг любви», как она сама говорит в таких случаях. Второе: кот Маркиз переселяется ко мне. Третье: любимая герань, едва восстановившаяся после последнего набега, может не пережить новых экзекuciones. Последнее печалило больше всего.

100 кг любви

– Ну, здравствуй, моя дорогая! Что-то неважно выглядишь, опять ушла в дисбаланс с мирозданием? – Ада Львовна была в своем репертуаре. – Результат твоего наплевательского отношения к собственной жизни – на лице и на фигуре. Прямо слезы наворачиваются, глядя на твое истощенное тельце и бледную мордашку. Хотя и симпатичную.

Мы обе рассмеялись. Свою свекровь я обожаю. Полнокровная, пышнотелая, гордая и красивая своей уверенностью в себе, она безвозмездно делится с окружающими неумемной энергией. И люди тянутся к ней, как ромашки к солнышку.

Ей немного за шестьдесят, и все свои комплексы она уже давно пережила,

И коты любят музыку...



“
Без любви жить легче.
Но без неё нет смысла.”
Лев Толстой

вдыхая аромат жизни полной грудью.

– Вчера Олежек с дачи витамины привез, – говорит свекровь, выгружая из безразмерной сумки овощи и фрукты. – Ты мужиков своих не жди, сама ешь! Эти получают свою порцию радости на рыбалке, будь она неладна. Когда, кстати, они возвращаются?

– Через неделю. Мне перевод надо срочно сдавать в издательство. Вот, думала спокойно поработать...

Ада Львовна поморщилась:

– Отдыхай, пока эти крошечки снова не сели на шею. И занимайся собой! А работа никуда не денется. Будет энергия, сдвинутся и дела.

Передав мне с рук на руки любимое хвостатое беспородное чадо с благородным именем, свекровь засобирилась отчаливать.

Мужчины её сердца

Олег – мужчина сердца Ады на данном отрезке жизни. Много лет ее приятельница Зоя была счастлива с ним в законном браке. Два года назад мужчина овдовел и как-то незаметно нашел утешение под крылом моей свекрови. Некрасивый, молчаливый, невысокого роста, Олег был бесконечно доволен союзом. Наша Ада Львовна и вовсе расцвела.

– Какая же Зоя счастливая была, – делилась со мной женскими секретами свекровь в первые недели ее неожиданно начавшегося романа. – Олежек – настоящее золото: и по хозяйству все делает, и готовить умеет, а уж меня как любит! Не красавец, конечно, но это для мужчины скорее плюс. Пом-

нишь Михаила Семёновича?

Я расхотелась, вспоминая, как виртуозно описывала Ада свое увлечение художником-маринистом.

Они познакомились в мясном отделе супермаркета. Художник долго выбирал товар, доведя продавщицу до белого каления своим видением прекрасного всегда и везде. Кусок мяса должен был соответствовать параметрам совершенства абсолютно по всем показателям. Стоявшая за ним в очереди Ада не выдержала: «Итог всего этого добра один – унитаз. Так что берите вот эту голяшку и не задерживайте». Продавщица одарила свекровь обожающим взглядом.

Михаил Семёнович обалдел сначала от натиска шумной покупательницы, а потом и от ее жен-

ской сути. Их роман длился недолго, Ада быстро раскусила нарциссические наклонности мариниста.

– Ведь угораздило так вляпаться, – жаловалась мне потом свекровь, – зареклась же с красавцами больше дел не иметь. Георгий как был хорош! А толку? Только сына и родила от него. А остальное все сама...

Я мысленно тогда поблагодарила Аду и Георгия за сына. Муж мне достался замечательный!

Свекрови нравилось вдаваться в воспоминания об отношениях с мужчинами. Не думаю, что все в них было стопроцентной правдой, хотя кто знает...

История их взаимоотношений с Леонидом Николаевичем была отдельной темой. На момент их знакомства Ада была свободна, а Леонид был накрепко связан семейными узами. Разбивать ячейку общества, где подрастало двое детей, свекровь не захотела. А мужчину ее сердца, обрадовавшись возможности вольных отношений без обязательств, в течение лет пятнадцати исправно навещал свою пассию два раза в неделю.

– Заболел мой ухажер, – как-то раз выпалила она мне с ходу в открывшуюся дверь. – Конечно, не все так печально, но теперь ему не до любви.

Я покосилась на мужа, который вышел в коридор навстречу матери. Он только усмехнулся и мах-

нул рукой. Ада продолжала:

– Теперь вот в гости захаживает. Просто так, поговорить, вкусняшками побаловать. Мы ж все-таки родственные души...

Вроде был еще роман с каким-то чиновником. Но Ада только отмахивалась.

Когда в ее жизни возник Олег, она приняла мудрое решение: мужчины ее сердца не должны переосмыслиться. Зачем нужны лишние переживания?

Однажды из чистого любопытства я поинтересовалась у Ады Львовны: кого из своих мужчин она любила больше всего?

Философский ответ свекрови меня потряс:

– Это все равно, что спросить: какая твоя любимая книжка? В семь лет ты читаешь «Винни-Пуха», в двенадцать – «Алису в Стране чудес». А потом по мере взросления ты выбираешь совсем другие книги.

Моцарт успокаивает

В очередной раз думаю: как же мне повезло со свекровью! Развить мысль мешает недовольное урчание Маркиза. Прищурив глаз, кот требует ласки, еды и зрелищ. С именем любимца Ада, конечно, погорячилась.

Пока не поздно и еще жива герань, иду включать запись произведений Моцарта. Классика действует на кошачий организм удивительно успокаивающим образом. Проверено.

КСЕНИЯ

ДОРОГИЕ ЧИТАТЕЛИ! А у вас есть история любви, изменившая вашу судьбу, которую вы хотели бы рассказать? Ждем ваши истории по адресу: telek@kardos.ru

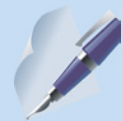

Судоку

Заполните пустые клетки цифрами от 1 до 9 так, чтобы в каждом столбце, каждой строке и каждом блоке 3x3 цифры не повторялись. Для примера приводим одно задание и его решение.

		7	3	9	8	4		
	3							8
4			7		1			2
6	3		1		8			4
9		2		6				3
8	2		3		5			6
7		8		3				9
	8							7
		4	5	7	9	6		

2	6	7	3	9	8	4	5	1
5	3	1	6	4	2	9	8	7
4	9	8	7	5	1	3	6	2
6	7	3	9	1	5	8	2	4
9	4	5	2	8	6	7	1	3
8	1	2	4	3	7	5	9	6
7	5	6	8	2	3	1	4	9
3	8	9	1	6	4	2	7	5
1	2	4	5	7	9	6	3	8

5	4	7	1	2	8	3	6	9
9	2	8	3	4	6	1	7	5
6	3	1	9	7	5	4	2	8
1	8	5	4	6	9	2	3	7
3	9	6	2	5	7	8	4	1
2	7	4	8	1	3	9	5	6
4	6	2	7	9	1	5	8	3
7	1	3	5	8	4	6	9	2
8	5	9	6	3	2	7	1	4
2	7	8	6	5	9	4	1	3
9	2	4	5	6	8	7	3	1
6	7	3	4	9	1	5	8	2
8	1	5	2	3	7	4	6	9
4	6	1	3	7	2	9	5	8
2	3	9	8	5	4	6	1	7
7	5	8	6	1	9	3	2	4
5	9	7	1	2	6	8	4	3
1	4	6	7	8	3	2	9	5
3	8	2	9	4	5	1	7	6

1 ★★★★★★

5		7	1	2	8	3		
	2					7	5	
6			9	7		2	8	
1	5	4					7	
3	6				8	4	1	
2								
4			9			8	3	
	1	3	8		6		2	
	5	9	6	3	7	1		

2 ★★★★★★

2			6					
	5			7			2	
		1			3	9	5	
5				6		2		9
	3		2	4	1	7	8	
		4		9	7		6	1
		2	4	8				6
	8	3		1	2			
			7		6	8		

3 ★★★★★★

6					1			2
	2		5	6		7		1
		5	2			4		
	6	1	3	7				8
	3		8	5	4	6		
7				1	9			4
	9	7		2		8		3
3	8		9		5	1		6

Кухонный фартук: быстро шьем, красиво носим!

Кухонный фартук – не только незаменимый атрибут любой хозяйки, но и стильный, модный и современный аксессуар.

Он помогает создать уют и настроение для своей обладательницы. Стоит его надеть, и сразу мысленно настраиваешься на творческий процесс приготовления еды, при этом красиво выглядишь. Сам же процесс становится безопаснее и комфортнее.

Вспоминая школьные уроки

Наверное, многие хозяйки помнят, что создание кухонного фартука – это, пожалуй, первая их настоящая швейная работа в школе. И это неспроста! Ведь шить фартук совсем не сложно, даже если шитье – не ваше призвание, поэтому давайте приступать к работе!

Для начала определимся с выбором ткани для фартука. От того, насколько правильный выбор вы сделаете на данном этапе, будет зависеть функциональность данного аксессуара. В зависимости от состава, можно выбрать тефлоновую ткань, которая достаточно часто используется для пошива фартука, так как не промокает и не впитывает пятна. Можно оставить свой выбор и на натуральных тканях: лен, плотный хлопок, рогожка. Стирать такие фартуки придется чаще, зато за счет своего натурального состава они очень комфортны в носке.

Что касается цвета, лучше отдать предпочтение тканям с рисунком или темным тонам. Пятна на таких тканях будут менее заметны, чем на светлых или однотонных.

НА ЗАМЕТКУ

Можно даже сшить новый фартук из своих старых джинсов, выбрав для отделки разноцветную или контрастного цвета ткань.

быстро шьем, красиво носим!

РАСКРОЙ ДЕТАЛЕЙ

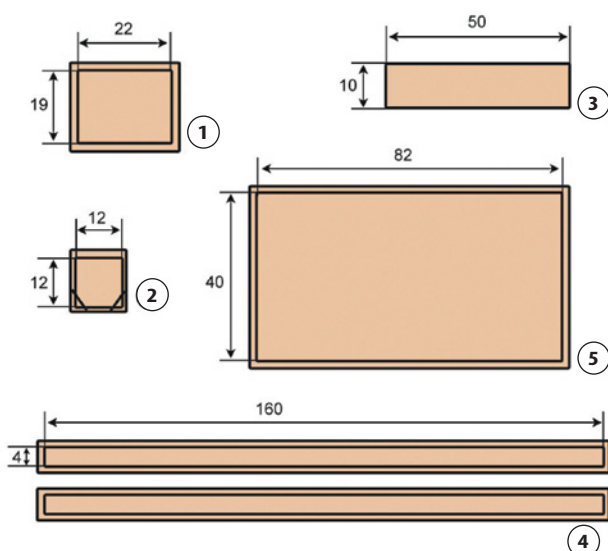

После того как ткань выбрана, начинаем раскраивать детали будущего фартука. Более опытные мастерицы могут не вырезать детали из бумаги в натуральную величину, а выкраивать сразу на ткани. Тем же хозяйкам, которые редко берут в руки иглу, лучше сначала сделать бумажные заготовки, а затем обвести их на ткани, предварительно приколов портновскими булавками.

1 Нагрудник с кармашком.

Прямоугольник размером 19*22 см + припуски на обработку швов – с каждой стороны по 1,5 см. Он будет выполнять роль нагрудника. Чтобы придать большую функциональность фартуку, выкраиваем кармашек для нагрудной части. Нам понадобится квадрат размером 12*12 см + припуск 1,5 см сверху, с остальных сторон по 0,5 см. Можно подвернуть внутрь нижние уголки, чтобы получился шестиугольник.

2 Лямочка на шею и пояс.

Вырезаем полоску длиной 49 см и шириной 10 см. Она будет удерживать фартук сверху. Для пояса выкраиваем две одинаковые детали длиной 156 см и шириной 4 см. С каждой стороны также оставляем припуски по 1,5 см.

3 Сам фартук.

Выкраиваем последнюю, самую большую деталь. Ее длина составляет 82 см, ширина 40 см. Не забываем про припуски по 1,5 см с каждой стороны.

СБОРКА ИЗДЕЛИЯ

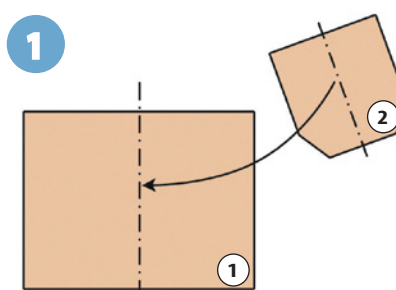

Если у вас есть швейная машинка, то процесс пойдет быстрее. При ее отсутствии пошив фартука займет чуть больше времени, но результат вас порадует не меньше. Сначала пришиваем кармашек на нагрудную часть фартука. Верхнюю часть дважды подгибаем и прошиваем, а оставшиеся стороны заутюживаем внутрь по периметру на 0,5 см и пришиваем к нагруднику.

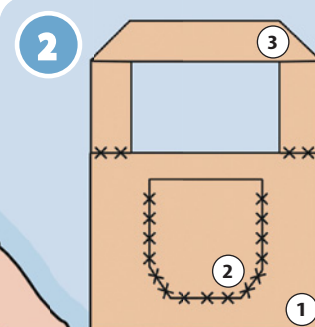

Чтобы фартук надежно держался на шее, сверху пришьем лямочку. Складываем вдоль полоску ткани, чтобы лицевая сторона оказалась внутри, и прострачиваем с узкой и широкой сторон. Выворачиваем ее и отстрачиваем по периметру. Завязка готова, пришиваем ее к фартуку.

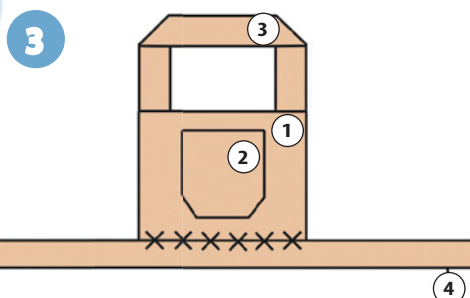

Зутюживаем обе детали пояса со всех сторон по 1,5 см. Находим середину одной из деталей и отмечаем ее булавкой, надсечкой или маркером для ткани. Находим середину нагрудной части. Соединяем эти середины лицом друг к другу и прошиваем.

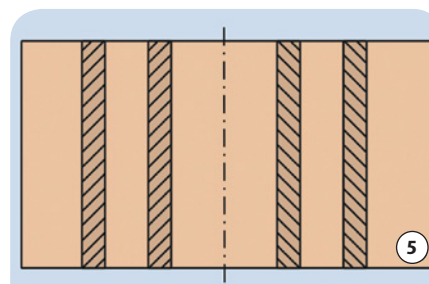

Далее раскладываем перед собой самую большую деталь передника. Находим середину детали и отмечаем. Закладываем складки в разные стороны относительно центра. После того как мы заложили складки, его верхняя сторона должна составить 44 см.

Обрабатываем боковые края и нижнюю часть передника. Для этого дважды подгибаем края на изнаночную сторону и прострачиваем. Теперь соединяем между собой лицом к лицу нижнюю часть пояса с верхней частью передника, где заложены складки. Прошиваем.

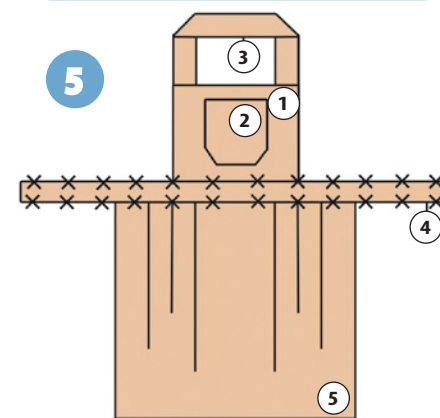

Осталась еще одна деталь пояса с заутюженными краями. Переворачиваем фартук изнаночной стороной к себе. Заутюживаем все края пояса к центру пояса. Накладываем оставшуюся деталь, чтобы закрыть все срезы, и прошиваем по периметру.

По желанию можно декорировать фартук аппликацией, кружевами или пуговицами. Главное, чтобы они сочетались и дополняли образ.

Осталось отутюжить обновку и пользоваться с удовольствием!

Подготовила
Светлана СИДОРЧУК

Полупояс на спине пальто								"Унаги-Маки" из ресторана	Японский ...-бар			Мартин в романе Лондона	Лыжник ... Устюгов	Материя с переливом
Землепроходец ... Санников	Хоккеист ... Овечкин	Доктор из книги "Остров сокровищ"	Кто жеребится?	Грибная "икринка"	Пустыня с рисунками в Перу					Подушечка с лепестками роз (стар.)	Застывшее варенье			Особое изящество, необычность
		"Распространитель" виз						Стеклопакеты в проеме фасада	Альпийская "сакля" швейцарца			Древние письмены скандинавов		
... Брэкстон с 7 премиями "Гремми"	Беседа несогласных			Шар метеоролога	Разговор, понятный только карапузам					Дворик римского домика				"Кискиски" в конфетнице
		Овощной перевалочный пункт						Промысловая рыба	Приятная слабость после баньки	Фильм Эфроса по пьесе Арбузова	Междоозерная протока			
См. фото	Воздушная петля при вязании	Певица ... дель Рей	И Ахматова, и Курникова, и Нетребко	Проверка, потрепавшая нервы бухгалтеру								Грань дозволенного		Поющая Патрисия
		Гимнаст ... Нагорный						Доска из боковой части бревна	Бык Осириса (миф.)	Подмости маляров на фасаде	Солист "Роллинг Стоунз" ... Джаггер			
"Некрасные" дни в календаре	Забавы по старинке	Бархан как творение ветра								Польский фантаст				
			Птица - скороход пампасов	Юбка средней длины				Страна на юге Аравийского полуостр.						
Поступок во благо, свершение	Древнерусское название бархата					В мультиме чистила зубы крокодилу	Утка на пуховик	Наилучшая оценка ученика	Композитор Цезарь ...	Кукуруза для амиго				
			Фарфоровый центр, пригород Парижа				Кнопка включения станка							
Архитектор, обживший чердак	Отклонение кандидатуры			Остров царствования Одиссея	Невысокая цена словам болтуна					Зарядка монахов Шаолия				
			Последняя в старой русской азбуке				"Следы" от фар							

ТЕЛЕК

И	Ь	Л	И	У	П	И	Ж	И	Р	А	С	Н	В	W
О	Ш	Р	Д	Р	У	В	О	Т	О	Х				
К	С	К	И	К	А	Т	И	В	Е	Т				
С	И	В	И	В	И	В	А	С	К	В	Т			
А	Ж	Е	Т	У	О	У	Н	И	Н	У	Л	У		
А	С	Е	Л	В	А	М	О	К	Л	Н	А	Н	И	И
К	И	В	А	К	Л	В	А	С	К	Е	К			
Р	И	В	А	Н	И	М	О	У	Ч	В	И			
К	И	Р	Е	Т	Р	В	Е	А	В	Е	И	Н	О	Т
С	В	А	Е	Н	Т	Е	Ш	И	К	О	Р	О	С	С
Ч	Н	Л	Р	Л	И	Ш	А	С	К	О	В	К	О	В
Э	Л	М	Ж	Д	И	В	А	П	И	И	И	И	И	И
И	С	И	Ш	С	К	Л	Р	Д	Н	А	С	А	Л	А

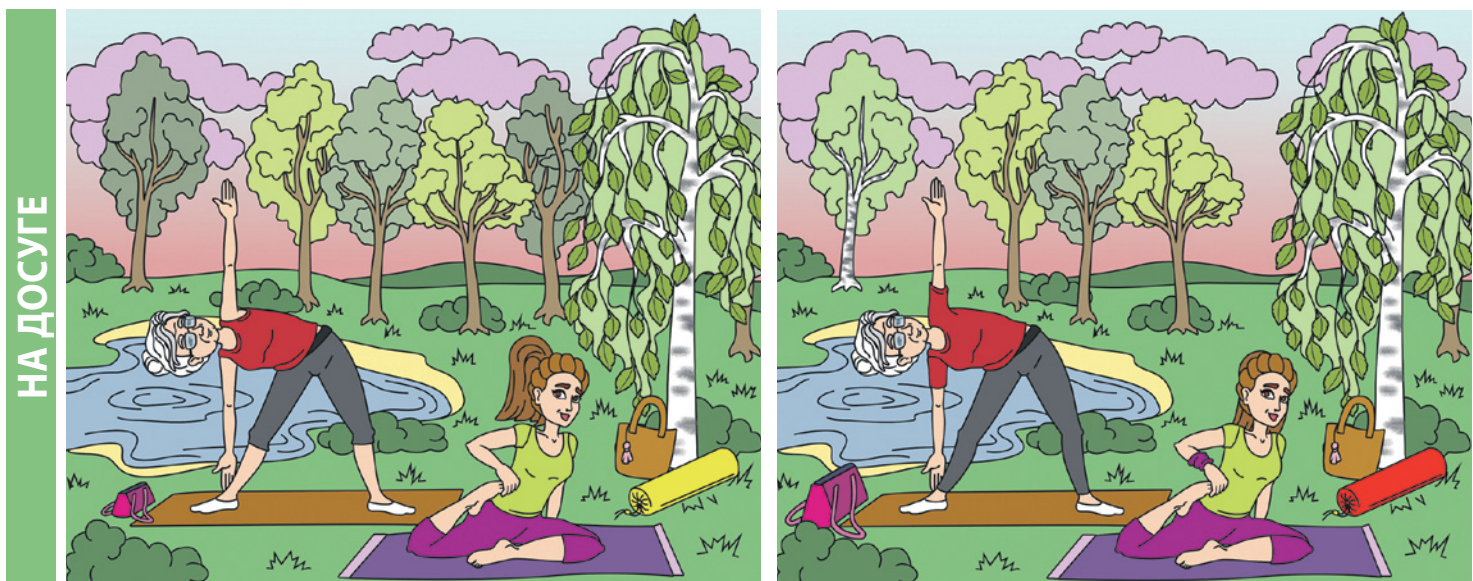

Найди 10 отличий
Заряжаемся здоровьем на природе

Не вызывает сомнения, что пребывание на природе дарит нам хорошее настроение. А ещё на природе можно зарядиться энергией, позитивом. И здоровьем – если сделать зарядку.

Ответы: цвет кроны дерева слева, облака справа от группы деревьев, цвет чехла от коврика, причёска молодой дамы, повязка на её руке, плечи брата у старшей мамы у её же, размер сумочки рядом с ней, кустик за её спиной.

ДОМАШНИЙ ПОВАР
КУХНИ НАРОДОВ МИРА
№ 5 / 2023
Ужины со всего света

НОМЕР БОГАТО ИЛЛЮСТРИРОВАН. ПРЕДСТАВЛЕНЫ ЛУЧШИЕ РЕЦЕПТЫ!

- ✔ Более 100 рецептов самых популярных национальных блюд в каждом номере.
- ✔ Каждый рецепт имеет информацию о калорийности и количестве персон.
- ✔ Советы по приготовлению.
- ✔ Рассказы о том, как эти блюда появились и какими стали в наши дни.
- ✔ Секреты национальных приправ.
- ✔ Подробности выбора посуды для приготовления и подачи национальных блюд.

12+ РЕКЛАМА

НОМЕР В ПРОДАЖЕ С 4 АВГУСТА! СПРАШИВАЙТЕ В КИОСКАХ, СУПЕРМАРКЕТАХ И ПОЧТОВЫХ ОТДЕЛЕНИЯХ

ЗАКАЗЫВАЙТЕ НЕ ВЫХОДЯ ИЗ ДОМА НА САЙТАХ:

OZON ozon.ru¹

WILDBERRIES wildberries.ru²

На сайте маркетплейса наберите в поисковой строке полное наименование: **Журнал Домашний повар**

¹ ООО «Интернет решения». 123112, г. Москва, Пресненская наб., д. 10, эт. 41, пом. I, комн. 6. ОГРН 1027739244741. ² ООО «Вайлдберриз». 142181, МО, г. Подольск, д. Коледино, территория Индустриальный парк «Коледино», д. 6, стр.1. ОГРН 1067746062449

СОВЕТЫ ОТ ЗВЕЗДОЧЁТА НАДЕЖДЫ СОЛНЕЧНОЙ С 7 ПО 13 АВГУСТА

СОВЕТЫ ОТ ЗВЕЗДОЧЁТА НАДЕЖДЫ СОЛНЕЧНОЙ С 7 ПО 13 АВГУСТА

ОВЕН (21.03 – 20.04)
 Овны, берегите себя. Учитесь на прошлом личном опыте: ошибки нужно исправлять и стараться их не повторять. В общении придерживайтесь умеренности. Будьте внимательны к просьбам окружающих и не занимайте чью-либо сторону в конфликтной ситуации.

ТЕЛЕЦ (21.04 – 21.05)
 Тельцов ожидает спокойная и размеренная неделя. Найти гармонию и приятные впечатления в рутинных делах поможет общение с друзьями и близкими. Также не лишним будет задуматься о возобновлении общения с дальними родственниками или старыми друзьями.

БЛИЗНЕЦЫ (22.05 – 21.06)
 Звезды благоприятно влияют на все вокруг. Что бы Близнецы ни задумали сделать, все получится быстро и непринужденно. Если вдруг вы попадете в сложную ситуацию, то с легкостью из нее выберетесь, применив свои лучшие качества. Хорошее время для построения новых планов.

РАК (22.06 – 22.07)
 Ракам следует воспринимать срыв планов как еще один жизненный опыт. Уделите больше внимания реализации своих желаний. Возьмите паузу и хорошо продумайте свой отдых, чтобы вернуть хорошее настроение и внутреннюю гармонию. Больше времени проводите с любимым.

ЛЕВ (23.07 – 22.08)
 Львам стоит быть сдержанными. Неделя будет достаточно сложной, придется много работать. Отношения пройдут проверку на прочность как с партнерами, так и с близкими. Не тратьте нервы по пустякам, проводите больше времени в компании родных вам людей.

ДЕВА (23.08 – 23.09)
 Грядущая неделя у Дев может не обойтись без стрессовых ситуаций. Будьте внимательны и бдительны. Сдерживайте себя при общении с коллегами и близкими людьми, импульсивность может привести к конфликтам. Действуйте спокойно и обдуманно.

ВЕСЫ (24.09 – 23.10)
 Самостоятельность – залог успеха Весов на этой неделе. Нет никакой необходимости полагаться на случайных помощников и не нужно слушать пустые советы. Рассчитывайте только на собственные силы. Никакие препятствия не смогут остановить вас на пути к цели.

СКОРПИОН (24.10 – 22.11)
 Эмоциональная стабильность Скорпионов на этой неделе будет зависеть от распорядка дня. Следите за всеми этими условиями жизни. Свободное время стоит посвятить душевным беседам с любимым человеком, вместе посмотреть фильм или пообщаться за чашкой чая.

СТРЕЛЕЦ (23.11 – 21.12)
 Повышенная активность Стрельцов может привести к переутомлению. Остерегайтесь проявлений злобы и раздражения. Постарайтесь найти время для отдыха и проведите время с близкими людьми. Отправляйтесь на природу, пообщайтесь с животными.

КРОССВОРД «ЦЕПОЧКА»

1. Пепельно-серая, с просисью лошадь.
 2. Мишень для шара в боулинге.
 3. В старину: помещение для торговли зерном или мукой.
 4. По дороге в поселок Супсех этого курорта установлен памятник в виде орла, который указывает, что именно здесь начинается Кавказский хребет.
 5. Сестра трески из северных вод.
 6. До края дойдет – дамкой станет.
 7. Поговорочное укрытие росяля – крылатая фраза происходит из эстрадной миниатюры, сочиненной Аркадием Аркановым и Григорием Гориним в 1963 году.
 8. Отличительный признак голоса.
 9. Улей в лесном дупле, выдолбленном чурбане.
 10. В этом поселке расположен порт, названный Морскими воротами Якутии.

Ответы: 1. Сивка. 2. Кегля. 3. Лабаз. 4. Анапа. 5. Пикша. 6. Шашка. 7. Кусты. 8. Тембр. 9. Борть. 10. Тикси.

КОЗЕРОГ (22.12 – 20.01)
 У Козерогов очень напряженный период во всех сферах, полный забот. Сохраняйте спокойствие. Чтобы ни с кем не портить отношений, сразу определите свою зону ответственности – в будущем это поможет вам в делах. Старайтесь быть терпеливее и избегайте конфликтов.

ВОДОЛЕЙ (21.01 – 18.02)
 Звезды предупреждают Водолеев о возможных проблемах со здоровьем. Заботьтесь о своем комфорте и благополучии. Беспокоясь о себе, не забывайте справляться о здоровье своих близких. В отношениях с любимым человеком – больше внимания и романтики.

РЫБЫ (19.02 – 20.03)
 Для Рыб настало время очищения от материального и духовного мусора. Наиболее эффективными будут релаксационные прогулки. Займитесь любимым делом, на которое так долго не могли найти время. В общении старайтесь не терять внутреннего равновесия.

СОЛНЦЕ (ВОСХОД/ЗАХОД) ФАЗЫ ЛУНЫ

7 августа	Восход: 4 ч. 51 м. Заход: 21 ч. 17 м. Долгота дня: 16 ч. 26 мин.	Убывающая Луна в знаке Тельца
8 августа	Восход: 4 ч. 53 м. Заход: 21 ч. 15 м. Долгота дня: 16 ч. 22 мин.	Убывающая Луна в знаке Тельца
9 августа	Восход: 4 ч. 56 м. Заход: 21 ч. 12 м. Долгота дня: 16 ч. 16 мин.	Убывающая Луна в знаке Близнецов
10 августа	Восход: 4 ч. 58 м. Заход: 21 ч. 09 м. Долгота дня: 16 ч. 11 мин.	Убывающая Луна в знаке Близнецов
11 августа	Восход: 5 ч. 00 м. Заход: 21 ч. 07 м. Долгота дня: 16 ч. 07 мин.	Убывающая Луна в знаке Близнецов
12 августа	Восход: 5 ч. 03 м. Заход: 21 ч. 04 м. Долгота дня: 16 ч. 01 мин.	Убывающая Луна в знаке Рака
13 августа	Восход: 5 ч. 05 м. Заход: 21 ч. 01 м. Долгота дня: 15 ч. 56 мин.	Убывающая Луна в знаке Рака

НАШ КАЛЕНДАРЬ С 7 ПО 13 АВГУСТА

ЭТОТ ДЕНЬ В ИСТОРИИ

7 АВГУСТА
 В 1565 году первопечатник Иван Фёдоров и его помощник Пётр Мстиславец приступили к изданию «Часовника». В 1803 году началось русское кругосветное плаванье И.Ф. Крузенштерна и Ю.Ф. Лисянского. В 1941 году летчик Виктор Талалихин в ходе Великой Отечественной войны впервые совершил ночной воздушный таран.

8 АВГУСТА
 В 1899 году Альберт Маршалл запатентовал холодильник.

9 АВГУСТА
 В 1988 году в Ленинграде установлен памятник «Колокол Мира».

10 АВГУСТА
 В 1675 году началось строительство Гринвичской обсерватории.

11 АВГУСТА
 В 1337 году Преподобный Сергей Радонежский основал монастырь, впоследствии ставший Троице-Сергиевой лаврой. В 1959 году в Москве открыт международный аэропорт Шереметьево. В 1973 году в СССР начался показ фильма «Семнадцать мгновений весны».

12 АВГУСТА
 В 1851 году портной Зингер запатентовал усовершенствованную швейную машинку. В 1981 году компания IBM выпустила первый персональный компьютер.

13 АВГУСТА
 В 1928 году в Лондоне в эфир вышла первая в мире цветная телепередача.

ИМЕНИННИКИ

НЕ ЗАБУДЬ ПОЗДРАВИТЬ

7 АВГУСТА. Александр, Анна, Макарий.
8 АВГУСТА. Ермолай, Сергей.
9 АВГУСТА. Анфиса, Иоанн, Николай, Платон.
10 АВГУСТА. Анастасия, Василий, Елена, Павел, Прохор.
11 АВГУСТА. Алексей, Анатолий, Даниил, Михаил.
12 АВГУСТА. Ангелина, Валентин, Максим.
13 АВГУСТА. Вениамин, Владимир, Елисавета, Константин, Юрий.

ПРАЗДНИКИ

НЕ ЗАБУДЬ ОТМЕТИТЬ

7 АВГУСТА ■ День Службы специальной связи и информации ФСО России ■ День профессионального оратора
8 АВГУСТА ■ Международный день офтальмологии ■ День альпиниста
9 АВГУСТА ■ Всемирный день книголюбов ■ День воинской славы России – День победы русского флота под командованием Петра I над шведами у мыса Гангут (1714 г.)
12 АВГУСТА ■ День Военно-воздушных сил (День ВВС) России ■ Международный день молодежи ■ День физкультурника
13 АВГУСТА ■ День строителя ■ Международный день левшей

НАРОДНЫЕ ПРИМЕТЫ

На Силу от земли берут силу

По погоде в день Анны Летней, **7 августа**, судили о том, какой будет зима: какова погода до обеда – такова зима до декабря, какова погода после обеда – такова зима после декабря.

8 августа считалось Ермолаевым днем. В этот день обращали внимание на водоемы: агрессивное поведение мух и прыжки лягушек вдоль берега говорили о приближающемся дожде.

Стреготание кузнечиков **9 августа**, в день Пантелеймона, сулило сухую и ясную погоду в ближайшее время.

10 августа, в день Прохора-Пармены, было принято следить за утренним туманом над озером или рекой: туман по воде стелется – погода будет хорошая, а если вверх поднимается – будет дождь.

Если на Калинник, **11 августа**, то идет теплая погода, а в начале сентября будет тепло.

Про **12 августа**, на Силуна и Силу, в народе говорили: «На Силу от земли берут силу». В этот день смотрели на рябину: много ягод поспело – осень будет ранней и дождливой, а зима – холодной.

13 августа, в Евдокимов день, наблюдали за туманом. Быстро рассеивающийся утренний туман предвещал ясную погоду, а густой над лесом – богатый урожай грибов.

– Ты знаешь правила питания?
 – Конечно. Вкусное съешь сам, полезным поделись с другом, а врагу отдай мить посуду.

ТЕЛЕК ПИТЕР

Газета «ТЕЛЕК ПИТЕР». Зарегистрирована Федеральной службой по надзору в сфере связи, информационных технологий и массовых коммуникаций Свидетельство ПИ № 05 77 - 77733 от 29.01.20 г. Издаётся с апреля 2018 года.

КАРДОС
 ИЗДАТЕЛЬСКАЯ ГРУППА

Учредитель, редакция и издатель: 000 «Издательская группа «КАРДОС»
 Генеральный директор ВАВИЛОВ А.Л.
 Адрес редакции: 127018, Россия г. Москва, ул. Полковая, д. 3, стр. 4. e-mail: telek@kardos.ru
 Адрес издателя: 111675, Россия, г. Москва, ул. Святоозерская, д.13, этаж 1, пом. VII, ком. 4, офис 4.

Главный редактор БАКЛАНОВ О.С. Тел. 8-495-580-95-77
 Зам. главного редактора ЯШКОВА А.А.
 Региональный редактор ЖУЧКОВА С.С.
 Бильд-редактор ТЮТЧЕВА Л.В.
 Заместитель генерального директора по дистрибуции ЗАВЬЯЛОВА О.А. Тел. 8-495-937-95-77, доб. 220, e-mail: distrib@kardos.ru
 Менеджер по подписке ГРИШИНА И.А. Тел. (495) 937-95-77, доб. 237, e-mail: distrib@kardos.ru

Заместитель генерального директора по рекламе и PR ДАНДЫКИНА А.Л.
 Ведущий менеджер по работе с рекламными агентствами ЖУЙКО О.В.
 Телефон: +7 (495) 937-95-77, доб. 273
 Ведущий дизайнер: Немькин Н.Н.
 Телефон департамента рекламы: +7 (495)-792-47-73, e-mail: reklama@kardos.ru

№ 31 (279).
 Дата подписания в печать: 23.00 час. 31.07.2023 г.
 Дата производства: 01.08.2023 г.
 Дата выхода в свет: 01.08.2023 г. Тираж 66 950 экз.
 Отпечатано в ООО «Типографский комплекс «Девиз», 195027, Россия, Санкт-Петербург, ул. Якорная, д. 10, корп. 2, литера А, пом. 44
 Заказ ДБ-53/31. Выходит во всех областях СЗФО.
 Тираж этого номера 847 440 экз.
 Рекомендованная цена в розницу 20 рублей.
 Используются фото «Shutterstock/FOTODOM»
 Ежедневная семейная газета для читателей 12+ Объем 4 п. л.
 Сайт газеты telek.kardos.media Редакция не несёт ответственности за достоверность содержания рекламных материалов.
 Копирование без указания источника запрещено

Газета печатается в городах: Москва, Санкт-Петербург, Воронеж

Уважаемые читатели, мы предлагаем вашему вниманию детектив-загадку. Внимательно прочитав его, вы сможете сами найти решение. Для этого вам предстоит включить свою смекалку на полную.

Накануне отпуска Петровичу досталось очень неприятное дело, которое грозило затянуться. А уходить в отпуск с незакрытыми делами Петрович не любил, поэтому это его очень беспокоило.

В который раз перечитывая он показания потерпевшего и свидетелей, и все никак не находил ни одной зацепки, которая могла бы указать на злодея. А заключалось дело в следующем: из домашнего сейфа одного видного бизнесмена пропало кольцо с редким бриллиантом. Бизнесмен собирался подарить кольцо старшей дочери на свадьбу, которая должна была состояться то ли через неделю, то ли через две. Огорчению бизнесмена не было границ: он уже обзвонил все возможные инстанции, умоляя и гро-

Накануне свадьбы



зил – но дело не двигалось.

Расследование осложнялось упорным нежеланием банкира признать, что кольцо взял кто-то из домочадцев – жена или одна из трех его дочерей, больше ни у кого доступа к сейфу не было.

– Жене это кольцо совсем ни к чему, у нее тьма своих побрякушек, лучше и дороже. А девочкам я его даже не показывал! – кипятился он.

– Ваши дочери не знали, что вы собрались да-

рить одной из них редкий бриллиант? – не поверил Петрович.

– Знали, что подарком будет кольцо, – ответил банкир. – Знали, что дорогое, но какое именно – не знали. Я хотел сделать такой сюрприз, чтоб все удивились, не только невеста.

– Ну хорошо, – сказал Петрович. – Мне нужно еще раз поговорить с вашими дочерьми. Если и сейчас ничего не получится, получите страховку и ищите новый подарок, пока не поздно. Я вызову

всех троих на завтра, только на разное время.

На следующий день первой пришла младшая дочь банкира Елена. Она спокойно и сдержанно ответила на все вопросы Петровича:

– Да, я знала, что папа хочет подарить Маше на свадьбу дорогое кольцо. Нет, я его не видела. Папа привез его из Эмиратов месяц назад и сразу убрал в свой сейф. Разумеется, доступ к сейфу есть у всех, ведь мы живем в одной квартире. Сейф стоит в папиной комнате, которая никогда не закрывается. Ну, только если к папе приходят по делу. И код легко подобрать: папа не скрывает, что это дата одного из наших дней рождения. Но я не брала кольцо, я люблю свою сестру и желаю ей счастья.

Второй была средняя дочь Наталья.

– Не брала я это кольцо, зачем мне? Да, доступ к сейфу есть у всех, и код подобрать несложно. Я не знаю, кто мог взять это чертовое кольцо, у нас постоянно кто-нибудь быва-

ет. Может, это домработница взяла? Вы у нее спрашивали? А мне Машкино кольцо совсем не нужно, мне папа еще лучше купит, вот с таким сапфиром, – и показала, каким огромным будет в ее кольце сапфир. – И вообще, надоело мне к вам ходить, у меня сессия на носу!

Старшая дочь Мария едва не плакала:

– Это все так ужасно... У меня свадьба через неделю, а папа так переживает! И шут бы с этим несчастным кольцом, мне папу жалко! Да, мы все периодически заходим в папину комнату, и сейф открыть не проблема. Но это никому не нужно, папа хранит там только бумаги. И кольцо – вот это еще было... Нет, я его не видела. А теперь уже и видеть не хо-

чу. Скорей бы это все кончилось!

Все время, пока дочери беседовали с Петровичем, банкир ждал их в коридоре. Когда вышла последняя, он буквально ворвался в кабинет.

– Ну что? Убедились?! Мои девочки не могли сделать это! Не могли!

– Увы, – Петрович взглянул на банкира с сочувствием. – Вынужден вас огорчить: кольцо взяла одна из ваших дочерей. И я знаю, которая. Вот только почему она это сделала, я вам сказать не могу – не знаю.

Петрович рассказал банкиру о своих разговорах с его дочерьми и о том, какие выводы он из этих разговоров сделал. Банкир выслушал его очень внимательно, немного подумал и сказал:

– Да, вы правы, к сожалению. Я прошу вас закрыть дело, мы уж теперь сами разберемся.

Виктория АНДРЕЕВА



Какая из дочерей банкира взяла кольцо?

Ответ читайте в следующем номере «Телека».

Ответ на загадку в № 30: Петрович задержал эксперта: во-первых, он не мог знать, что сейф открыт ключами, во-вторых, заранее придумал себе алиби, хотя о времени кражи тоже знать не мог.

Рис. Ирины Светловой

КАК ПОДАТЬ ОБЪЯВЛЕНИЕ

ПО ТЕЛЕФОНУ **8 (962) 724-29-44**

ПО ПОЧТЕ **reklama@kardos.ru**

ЦЕНА
Стоимость
строчного
объявления от **300** рублей
за 1 выход

КАК ОПЛАТИТЬ

- Через «Робокассу»: со счёта мобильного телефона, на сайте kardos.media, в магазинах «Связной» и «Евросеть» (подробности у менеджера);
- В отделениях любого банка: ООО «Издательская группа «Кардос», ИНН 3245505893, КПП 772001001, ПАО СБЕРБАНК, БИК 044525225, к/с 30101810400000000225, р/с 40702810038000020635 В назначении платежа указать: «Оплата за объявление в газете» и Ф.И.О. Комиссия оплачивается отдельно (при наличии). Оплачивая объявление, Вы даёте согласие на обработку персональных данных.

Скидки
уточняйте
у менеджера

ВСЁ ОБО ВСЁМ

Все объявления на правах рекламы

ИСКУССТВО, АНТИКВАРИАТ

КУПЛЮ ДОРОГО. Сервизы. Вазы. Статуэтки. Серебро. Хрусталь. Часы. Подстаканники. Значки. Монеты. Банкноты. Старые открытки. Фотографии. Елочные игрушки. Модельки машин. Куклы. Бижутерию. Фотоаппараты. Самовары. Бронзу. Мебель. Картины. Книги. Пластинки. И МНОГОЕ ДРУГОЕ. Тел.: 929-92-55, Александр.

■ 8 (905) 286-44-68 СКУПКА. КУПЛЮ ВСЁ. Тел.: 8 (905) 286-44-68

■ 8 (931) 337-91-68 Купим книги. Выезд. Оплата сразу. Тел.: 8 (931) 337-91-68

■ 953-39-70 Куплю фарфор, статуэтки, рамы, картины, ковры, старые игрушки, куклы, самовары, подстаканники, пластинки, патефоны, часы, значки, бинокли, бижутерию, брошки, янтарь, текстиль, парфюм, книги и др. Оплата сразу! Тел.: 953-39-70

■ 8 (916) 774-00-05 КУПЛЮ РАДИОТЕХНИКУ, магнитофон, проигрыватель, усилитель, колонки, динамики, запчасти. В любом состоянии. Радиоизмерительное оборудование (осциллографы, радиодетали и т.д.). Пластинки, аудиокассеты, CD-диски. Инструмент, метчики, плашки, тиски, станки, др. Дмитрий. Тел.: 8 (916) 774-00-05

БЫТОВАЯ ТЕХНИКА

ГОРОДСКАЯ СЛУЖБА РЕМОНТА

СТИРАЛЬНЫЕ МАШИНЫ, ПОСУДОМОЕЧНЫЕ МАШИНЫ, ХОЛОДИЛЬНИКИ, ЭЛЕКТРОПЛИТЫ, ВОДОНАГРЕВАТЕЛИ

Пенсионерам **СКИДКА до 50%**
Бесплатный **ВЫЕЗД**
Тел.: 8 (812) 989-90-78

■ 8 (981) 050-97-31 ЧАСТНЫЙ МАСТЕР ПО РЕМОНТУ любой бытовой техники: стиральных машин, холодильников, водонагревателей, электроплит и т.п. НИЗКИЕ ЦЕНЫ. Звоните: 8 (981) 050-97-31

УНИЧТОЖЕНИЕ НАСЕКОМЫХ

■ 8 (965) 386-47-09 СЭС. 100 % ПРОФЕССИОНАЛЬНОЕ УНИЧТОЖЕНИЕ любой сложности – КЛОПОВ, ТАРАКАНОВ, ПЛЕСЕНИ и т.д. Пар холодного и горячего туманов. Безопасные препараты для людей, животных, растений. ГАРАНТИЯ КАЧЕСТВА – официальный договор. Работаем 24/7. Система скидок. Тел.: 8 (965) 386-47-09

СООБЩЕНИЯ

■ Аттестат о среднем общем образовании № 07024001043500, выданный 19.06.2015 г. МАОУ СОШ № 28 г. Томска на имя Сорокиной Вероники Игоревны, в связи с утерей считать недействительным.

КУПЛЮ

■ 984-20-55 Радиодетали СССР, новые и б/у. Измерит., вычислительные приборы. Выезд. Тел.: 984-20-55

ПРИЕМ РЕКЛАМЫ В ГАЗЕТУ «ТЕЛЕК»: **8 (962) 724-29-44**

Прием рекламы в рубрику «ВСЁ ОБО ВСЁМ» производится по адресам:

ОТДЕЛ РЕКЛАМЫ ГАЗЕТЫ «ТЕЛЕК»
8 (962) 724-29-44

РА «ПАЛЛАДА»
8 (921) 899-98-75

РА «МАГАЗИН РЕКЛАМЫ»
8 (812) 424-32-11

РА «ФРИИ МЕДИА»
8 (812) 996-72-97
м. «Пл. Ленина»
только безналичный расчет

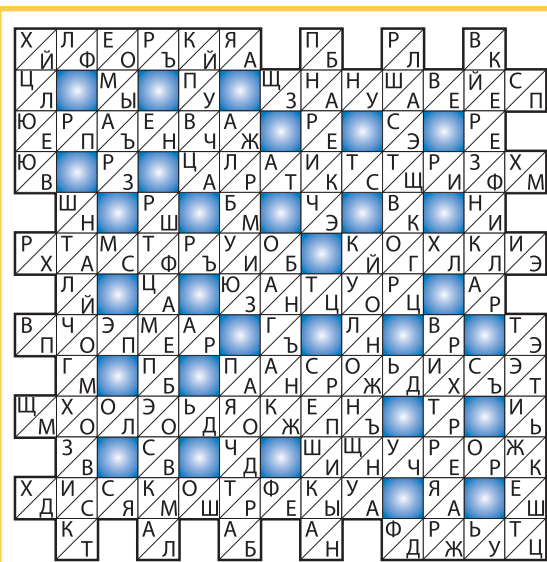

КРОССВОРД «ДУАЛЬ»

В каждой клетке, где вписана пара букв, нужно вычеркнуть одну букву. Если вы сделаете это правильно, то оставшиеся буквы сложатся в слова, как в обычном кроссворде.

По горизонтали: Хлорка. Занавес. Епанча. Артистизм. Раструб. Колли. Затор. Поэма. Пародист. Молодожен. Шнурок. Дискотека. Джут.

По вертикали: Хлев. Омар. Куча. Барич. Раствор. Верзила. Арбуз. Налоговик. Штамповка. Багаж. Колонна. Витраж. Этикет. Почта. Решка.

ВАШИ ЛУЧШИЕ ПОКУПКИ!*

СПЕЦИАЛЬНЫЕ ПРЕДЛОЖЕНИЯ

Матрас-топпер с анатомическим эффектом

Размеры:
70x200 см,
80x200 см,
90x200 см,
120x200 см,
140x200 см,
160x200 см

Матрас-топпер делает спальное место удобным и комфортным. Высокоэластичная пена адаптируется к форме тела, обеспечивая бережную поддержку в области шеи, позвоночника, бедер, создавая условия для расслабления и отдыха. Подходит для обновления старых диванов, кроватей, матрасов, разглаживает ямки и перепалы.

СУПЕРЦЕНА
от 1690 рублей



Солнцезащитная пленка на окна

990 руб.

Если в полдень в ваше окно светит солнце, а вечером вы не защищены от посторонних взглядов – эта пленка для вас! Создает эффект зеркала снаружи и абсолютно прозрачна изнутри. Предотвращает от перегрева и выгорания мебель, книги, одежду. Легко крепится к поверхности стекла.



«Ажур Бра» набор кружевных бюстгалтеров

В комплекте:
3 шт. – белый, черный, бордовый
S-M (42-46), L-XL (48-50), 2XL-3XL (52-56), 4XL (58-60).

2300 руб. 1690 руб.



«Ажур Бра» – это изумительное бесшовное, кружевное белье, которое отлично поддерживает спину и грудь, но при этом не давит и не натирает. Белье поднимает бюст и сглаживает неровности, придает округлые формы. Специальное усиленное плетение посередине для создания красивого декольте. Его можно носить как нижнее белье, как топ под жакет и как спортивное белье. Для увеличения объема есть потайные кармашки под поролоновые вкладыши.

Надевайка

НОВИНКА

1290 руб. 990 руб.



Когда суставы теряют подвижность, совершать привычные движения с каждым годом становится сложнее. Представляем вам универсальное приспособление, которое поможет как снять, так и надеть носки или обувь маломобильным, пожилым, людям с лишним весом, или беременным не наклоняясь к ступням.

Говорящий хомячок Woody O'time Original

1700 руб. 990 руб.



Уникальные развивающие игрушки способны рассмешить до слез любого, попытавшегося заговорить с ними. Повторяют все произнесенные слова и звуки на любом языке мира, очень забавно получается, когда игрушка повторяет звуки кошек и собак. Когда вы что-то жуете, она жует вместе с вами и имитирует хохот!! Эти игрушки поднимут настроение и помогут развеселить друзей! Покорят сердце ребенка и взрослого с первой минуты знакомства.

Электрический измельчитель «Молния»

2100 руб. 1490 руб.



Измельчитель «Молния» – незаменимый помощник на кухне. Он один заменит несколько бытовых приборов (от кофемолки и мясорубки до яйцезерки и блендера). Компактный размер. В измельчителе: 2 сменные самозатачивающиеся насадки из стали для пюрирования и нарезки кубиками; вместительная чаша; высокая скорость вращения ножей. «Молния» справляется с продуктами разной твердости (кофейные зерна, лед, овощи, фрукты, орехи), помогает приготовить широкий спектр блюд (пюре любой густоты, детское питание, соусы, заготовки для салатов и пр.).

Вертикальная суперсушилка для белья

2600 руб. 1990 руб.



Суперсушилка позволит высушить три загрузки стандартной стиральной машины. Три яруса плюс две дополнительные планки для плечиков позволяют ушить постельное белье и деликатные ткани, например, рубашки и блузки. Покупая одну, вы получаете сразу 3 сушилки – ведь теперь сможете развесить на ней до 50 единиц белья. Больше не нужно ломать голову над тем, как и где это все развесить. Быстро складывается и занимает очень мало места. Имеет 4 колеса. Сушите любые вещи – от носовых платков и постельного белья до штор и мягких игрушек!

Усилитель звука

990 руб. НОВИНКА



Отличная слышимость с высоким разрешением. Легкий, мощный и незаметный усилитель звука со звуковым сигналом высокого разрешения. Ни один разговор больше не ускользнет от вас. Регулируемая громкость. Усилитель звука подходит для использования в любом месте: на спортивных состязаниях, за городом, на работе, в школе на праздниках и дома. НЕ ЯВЛЯЕТСЯ МЕДИЦИНСКИМ ИЗДЕЛИЕМ

Увеличительные очки-лупа Big Vision (Биг Вижн)

990 руб. 2 по цене 1



Очки-лупа дают визуальное увеличение предмета на 160% и при этом оставляют ваши руки свободными. Очки прекрасно подходят для чтения, шитья и выполнения различных работ, требующих большой точности! НЕ ЯВЛЯЕТСЯ МЕДИЦИНСКИМ ИЗДЕЛИЕМ

Корректор осанки

S-M талия 60-85 см 1690 руб. 990 руб.



Неправильная осанка, постоянно опущенные плечи создают излишнее давление на грудную клетку, диафрагму и могут вызвать остеохондроз, сколиоз и далее всем знакомые боли в спине. Представляем универсальное средство для профилактики сколиоза, исправления дефектов осанки, облегчения боли в поясничном, грудном, шейном отделе, плечах, спине. Корректор поможет выпрямить вашу спину и научит мышцы держать правильное положение.

ИМЕЮТСЯ ПРОТИВОПОКАЗАНИЯ. ПРОКОНСУЛЬТИРУЙТЕСЬ СО СПЕЦИАЛИСТОМ

Стул для ванной и душевой с регулируемыми ножками

2990 руб. 2490 руб.

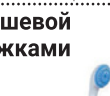

Предназначен для проведения гигиенических процедур в ванной комнате или душевой. Обеспечивает безопасность и комфорт, особенно пожилым людям. Ножки стула не скользят по мокрому полу, рама не подвержена коррозии благодаря специальному покрытию. Позаботьтесь о себе и своих близких!

Нервущиеся японские колготки (черные или телесные)

1300 руб. 990 руб.

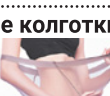

Благодаря новейшим японским технологиям удалось получить единственный в своем роде продукт – нервущиеся колготки! Представляют собой переплетения миллионы мелких ниток в жгуты, отличаются повышенной эластичностью, это позволяет им быть устойчивыми к внешним воздействиям. Держат свою форму, не теряют своих качеств и после 2 тыс. стирок. Благодаря высокой плотности и эластичности отлично скрывают недостатки фигуры, особенно «апельсиновую корку» в области ягодиц и галифе. Повышают тонус, защищают ноги от переутомления благодаря специальным вставкам в области носка. Не сковывают движения и не способствуют замедлению кровотока, благодаря компрессионному эффекту защищают вены и сосуды.

Угловая полка для ванной без винтов

1990 руб. 1390 руб.



На четырех ярусах вы сможете разместить все необходимые аксессуары. Выдерживает нагрузку до 16 кг. Секции изготовлены из прочного пластика, треугольной закругленной формы с отверстиями для слива воды. Стойка телескопическая с регулировкой по высоте, монтаж не требует винтов, сверления.

Термокерамический обогреватель

1990 руб. 1490 руб.



Подключите обогреватель к розетке и выберите необходимую t от 15 до 32°C. Система климатроник-термостат (автоматически выключается, когда достигнет заданной температуры). Встроенный таймер, дисплей и система защиты от перегрева. Потребляет мало электроэнергии, способен легко согреть помещение площадью 20 кв.м!

Швейная мини-машинка

1990 руб. 1490 руб.



С этой мини-машинкой вы подшейте брюки или юбку, вставите молнию. Подарите любимым вещам вторую жизнь. С ней легко пришить заплатку, красивый декоративный элемент. Вы сошьете красивую одежду, используя ножную педаль, это сделает процесс шитья быстрым и удобным.

Складная стиральная машинка «Мини-автомат»

2490 руб. СУПЕРЦЕНА



Работает от сети, или Пауэр банк. Удобно брать в путешествие, на дачу. Можно использовать как посудомоечную машину.

Проточный кран-водонагреватель

1990 руб.



Забудьте о проблемах с горячей водой с проточным краном-водонагревателем! Нагреет воду за несколько секунд, можно регулировать температуру. Идеальный вариант для дома и дачи. Экономит электроэнергию! Устанавливается за пару минут.

Мини-кондиционер

2200 руб. 1590 руб.



Компактный персональный охладитель, наполняющий воздух вокруг вас приятной прохладой за несколько минут. Обладает легким весом, бесшумным вентилятором с тремя скоростными режимами, и привлекательным дизайном. Охлаждает нагретый воздух, создавая в зоне отдыха комфортный микроклимат. Просто добавьте воды и нажмите кнопку. Охладитель повышает влажность в помещении и дополнительно очищает воздух. Его секрет в технологии гидроохлаждения, использующей воздушный фильтр-испаритель. Охлаждает горячий воздух, превращая его в прохладный и освежающий. Встроенная подсветка, может использоваться в качестве ночника.

Чудо-пленка «Надежная защита» (3 м x 60 см) 990 руб.

2 по цене 1

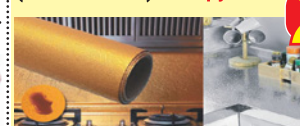

Самоклеющаяся алюминиевая фольга для защиты поверхностей от различного рода повреждений и загрязнений, а также для мгновенного преобразования интерьера. Легко клеится, водонепроницаемая, жаростойкая, легко мыть. Универсальное применение – для оклеивания любых гладких поверхностей (столешницы, фасады шкафчиков, полки, двери, стены и т.д.). Идеально подходит для использования на кухне, в ванной и жилых комнатах. Приклеивается сама к любой поверхности.

Точилка «Мастер» НОВИНКА

1190 руб. 690 руб.



Уникальный прибор с запатентованной технологией подходит для заточки любых ножей, ножниц, отверток, лезвий садового инвентаря. Точилка имеет два независимых зажимных рычага, выполненных из сверхтвердого карбида вольфрама, которые гибко подстраиваются к форме любого лезвия.

Наколенник «Двигайся легко»

2 по цене 1 990 руб.

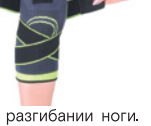

НЕ ЯВЛЯЕТСЯ МЕДИЦИНСКИМ ИЗДЕЛИЕМ. Фиксирует сустав при сгибании и разгибании ноги. Уменьшает нагрузку на сустав, не нарушает кровоток, незаметен под одеждой. Универсальный размер. Максимальный обхват ноги – 50 см.

«Чудо-шланг» + подарок!

30 м 1390 руб.

45 м 1690 руб.

60 м 1990 руб.



Шланг состоит из внутреннего жесткого резинового шланга и внешнего износоустойчивого нейлона. Конструкция «два в одном» позволяет шлангу под напором воды увеличиваться в размерах до трех раз от изначального размера. Благодаря этой конструкции вы забудете про изломы и скручивания в процессе использования. Компактный, занимает мало места при хранении и перевозке. При покупке «Чудо-шланга» – садовый разнорезимный пистолет в подарок!

Лента «Супер Фикс»

2 по цене 1 990 руб.



«Супер Фикс» – это специальный состав, который имеет тройную толщину и обработан сверхсильным клеем, который позволит ей моментально приклеиться к поверхности и образовать герметичное соединение, закрывая трещины, порезы, разрывы и т.д. Легко зафиксирована на любой ровной поверхности (пластик, металл, плитка, дерево, керамика, кирпич, бетон, стекло, брезент и т.д.). Заклеит влажную поверхность даже под водой!

Набор кастрюль

1800 руб. 1290 руб.

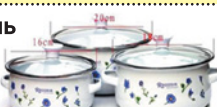

Каждая кастрюля изготовлена из цельного листа углеродистой стали и покрыта жаропрочной эмалью. Диаметр: 16, 18 и 20 см.

Щетка магнитная для мытья окон с двух сторон одновременно

1490 руб. 990 руб.



Щетка не представляет собой сложного устройства, но как мы знаем, все гениальное просто! Ее конструкция – это просто 2 щетки с магнитами. Щетки притягиваются друг к другу, и между ними помещается стекло. Вы не будете балансировать на краю открытого окна на любом этаже, похлопывая человека, производящий уборку, находится внутри помещения. Вы легко помоеете окна, которые совсем не открываются или на них стоит решетка. Она одновременно моет водой и сразу вытирает насухо. Чистые окна, без развордов вам гарантированы!

Светильник «Чемпион – солнечная батарея»

990 руб.



Отличная разработка военной промышленности, которая теперь доступна и вам! Новейшая технология светодиодной панели. Сочетает в себе три устройства: кемпинговая лампа с ярким мягким светом, мощный фонарь прожекторного типа, зарядное устройство power bank. Создает круговое освещение на 360° и видимость даже с расстояния 3 км. Срок службы светодиодных панелей – 100 000 часов, и при обычном использовании светильником можно пользоваться всю жизнь. Находясь на рыбалке, охоте, в походе, на даче, в кемпинге на природе и т.д., вам не придется переживать, что в ответственный момент вы останетесь без источника света, т.к. кемпинговый фонарь имеет два источника питания: солнечную батарею и встроенный аккумулятор большой емкости. Вы не останетесь без связи и сможете подзарядить свой телефон от разъема USB, который встроен в фонарь.

Летний дачный душ

1500 руб. 990 руб.



Душ состоит из герметичного резервуара емкостью 20 литров, эластичной трубки с закрывающим клапаном и насадки – распылителя водной струи. Такая конструкция позволяет подвесить его на крючок или просто привязать к столбу и дереву в саду. Черный цвет емкости для воды позволяет ей быстро и эффективно нагреваться с появлением солнца.

Подушка для ног «Здоровый сон»

1690 руб. 990 руб.



Инновационная подушка специальной анатомической формы с эффектом памяти обеспечивает правильное положение ног во время сна. Снижается нагрузка на коленные суставы и сустав бедра. Значительно улучшает качество сна, утром вы чувствуете себя отдохнувшим и бодрым. Особенно необходима для людей пожилого возраста.

Плита индукционная (настольная)

3800 руб. 1990 руб.



Незаменимая кухонная техника не только для дачи, но и для владельцев маленькой кухни. Легкая, компактная, высокоэффективная. Регулируемая мощность. Посуда быстро нагревается, а поверхность плиты остается холодной. Упавшие продукты или брызги жира не подгорают. Нагревает в разы быстрее, электроэнергия расходуется экономней!

Тонومتر НОВИНКА

1990 руб. 1290 руб.



В любой момент вы можете измерить давление самому себе без посторонней помощи. Прибор имеет специально разработанную манжету, которая гарантирует надежное считывание пульса и высокую точность измерений. Интеллектуальная система запоминает последние 60 измерений и имеет индикатор аритмии. На крупном LCD дисплее отображаются дата и время измерения, систолическое давление (верхнее), диастолическое (нижнее), пульс. В комплекте с тонометром вы получите пластиковый кейс с защелкой для хранения и переноски устройства.

Отпугиватель-фонарь

1690 руб. 1290 руб.



Фонарь защитит вас от любых нежданных животных или уличных хулиганов, напугает и прогонит даже большую стаю собак. Действует на расстоянии 100 м. Имитирует треск и вспыхи шокера. Он имеет мощный встроенный фонарик.

Отпугиватель грызунов и насекомых

2 по цене 1 990 руб.



Устройство предназначено для отпугивания тараканов, жуков, мышей, крыс. Защищает ваш дом, квартиру или промышленное предприятие площадью до 200 кв.м. Просто вставьте отпугиватель в розетку. Можно использовать, если в доме дети, собаки и кошки. Безопасен для ваших домочадцев. И в него встроен уютный ночник.

Гарантия качества! Звоните прямо сейчас!

ИП Елкин Иван Юрьевич ОГРН 321774600271012. С информацией об организаторе акций, правилах их проведения, количестве призов, сроках, месте, порядке их получения можно узнать по телефону 8 (499) 213-03-16. Акции действительны с 02.08.2023 г. по 23.08.2023 г. *По итогам продаж 2022 г. На правах рекламы.

ДОСТАВКА ПО МОСКВЕ И ВСЕМ РЕГИОНАМ РОССИИ

8 499 213-03-16

Работаем без выходных с 9:00 до 20:00.